



Intern transportmateriaal



www.magazijnwagens.nl (026-3633683)





❖ Kwaliteit „Made in Germany”

fetra is een familiebedrijf, dat overduidelijk aan de hoge Duitse verwachtingen voldoet. Met gevoel voor constructie en materiaal ontwikkelen wij innovatieve transportmiddelen in een moderne productieomgeving. Ons omvangrijke programma met meer dan 1.000 producten weerspiegelt decennia lange ervaring en is bijna zonder uitzondering „Made in Germany”.



❖ Gegarandeerde perfecte afwerking

fetra transportmiddelen worden zeer efficiënt en nauwkeurig met behulp van de moderne productieapparatuur gefabriceerd. Voor het poedercoaten worden alle producten door middel van kogelstralen nauwkeurig voorbehandeld. Deze milieuvriendelijke afwerking garandeert een lange levensduur en een permanent goede uitstraling. Daarop geven wij u ons woord – en bijna zonder uitzondering

10 jaar garantie!



FETRA GREY EDITION

Het nieuwe programma in de trendkleur antracietgrijs RAL 7016 met houtvezelplaten in middengrijs. Stijlvol design voor de moderne werkomgeving.



Pagina 8 - 17

ROLLERS EN LICHTE WAGENS

Het overzichtelijke programma handzame wagens, voor het transport in uw bedrijf of onderweg. Van rolplateau's, magazijnwagens tot opklapbare wagens.



Pagina 18 - 25

MAGAZIJNWAGENS

Het grote programma transportwagens voor iedere toepassing. Van platformwagens, werkplaatswagen, etagewagens, tafelwagens, handtrekwagens tot industrie aanhangers.



Pagina 26 - 129



❖ Top service en snelle levering

Optimale logistiek! Ons grote magazijn en een uitgewerkt logistiek concept maken het mogelijk ook in tijden van hoge belasting snel te reageren en snel te leveren. Wij zijn alleen tevreden als u dat ook bent!



❖ fetra ondernemingsfilm – nu bekijken!

Meerdere films over onze producten vindt u onder www.fetra.nl – Mediatheek

❖ Veelzijdigheid en functionaliteit

Veel van de fetra transportmiddelen worden in een modulair systeem aangeboden. De systeemdelen worden eenvoudig ingestoken en geschroefd. Daardoor laat het fetra MultiVario systeem zich veelvoudig veranderen, omwisselen en aanvullen. Dankzij dit fetra Steek- en Schroefprincipe met tweepunts bevestiging doet de stabiliteit niet onder voor een gelaste constructie!



❖ Advies op locatie

Voor ieder intern transportprobleem een oplossing aanbieden, dat is ons doel. Onze vakhandelspartners bij u in de omgeving helpen u graag!



STEEK- VATEN- EN BANDENWAGENS

Een programma van wagens dat niets te wensen overlaat. Voor ieder transport in uw bedrijf of onderweg geschikt. Van steekwagens, vatenwagens, gasflessenwagens tot bandenwagens.



Pagina 130 - 153

HEFWAGENS

Het programma voor heffen, transporteren en opslaan. Van de klassieke handpallettruck tot de machineheffer, van meubelroller tot transportroller met een draagvermogen van 24 ton.



Pagina 154 - 163

WIELEN

Een geschikt programma voor bijna iedere toepassing. Van TPE banden, luchtbanden tot zwenk- en bokwielen met 6 verschillende wielsoorten.



Pagina 164 - 170

fetra-Snellevering

Snel behoefte aan transportmiddelen dekken wij snel en betrouwbaar af. **Producten met blauw gemarkeerde bestelnummers verlaten binnen slechts 48 uur onze fabriek.** Een voorwaarde is, dat uw bestelling uitsluitend producten uit het snelleverprogramma bevat.

1802	200	125
2600	400	160
2602	400	160
2610	400	160

Voorbeeld voor snellever artikelen



- *Blauw gemarkeerde bestelnummers = snellevering*
- *Verzending binnen 48 uur*
- *Selectie van de hardlopers uit ons actuele transportmiddelen programma*
- *Snelle product beschikbaarheid door hoge opslagcapaciteit*
- *Korte reactietijden door een uitgekiend logistiek concept*
- *Snelle oplossingen voor dringende transportwerkzaamheden*



❖ SERIEMATIG: de fetra-TPE-wielen

Wielen met TPE rubber (thermoplastisch elastomeer) bieden op effen ondergronden veel voordelen. De inspanning voor transporten wordt aanzienlijk geminimaliseerd: met lichte inspanning kunnen zelfs zware lasten comfortabel, veilig en geruisloos getransporteerd worden. De fetra-TPE-wielen met kogellager in een beschermd design zijn conform de PAK EU-verordening 1272/2013. Alle standaardmatig uitgeruste transportwagens met massief rubber wielen worden seriematig en zonder meerprijs met TPE-wielen geleverd.



- ❖ *Zeer geringe rij-, rol- en zwenkweerstand*
- ❖ *Geruisloze loop op effen ondergronden*
- ❖ *Donkergrijze wielen, ongevoelig voor vuil*
- ❖ *Wielen ondanks de donkere kleur streeploos*
- ❖ *Dubbelzijdig afgedicht onderhoudsvrij kogellager*
- ❖ *Conform de PAK EU-verordening 1272/2013*
- ❖ *Draadbescherming voorkomt het omwikkelen van de wielas met draden*
- ❖ *Attractief en individueel fetra-design (Europees design beschermingsrecht © EU 00134689.4-001/00134689.4-003)*



❖ TOTALSTOP – het fetra centrale remsysteem

Innovatief, comfortabel, ergonomisch en veilig: het door fetra ontwikkelde remsysteem laat zich met slechts één voetbeweging eenvoudig vergrendelen of ontgrendelen. Naast het draaien van de wielen wordt bovendien de zwenkbeweging van beide zwenkwielen veilig vergrendeld. Gevaarlijke situaties door uitzwenken van de geremde wagen wordt hierdoor vermeden. Door de centrale plaatsing is het rempedaal altijd in het zicht van de gebruiker en kan in iedere wielrichting bedient worden. De wielblokkering van rubber werkt op alle bandenmaterialen en is zeer eenvoudig af te stellen.



- ❖ *Innovatief*
Met slechts één voetbeweging wordt de wieldraaiing en de zwenkbeweging van beide zwenkwielen geblokkeerd
- ❖ *Comfortabel*
Het rempedaal blijft altijd in het zicht van de gebruiker.
Remmen in iedere wielrichting mogelijk
- ❖ *Ergonomisch*
Licht te ontgrendelen rem door de grote bodenvrijheid van het pedaal
- ❖ *Veilig*
Wielblokkering van rubber. Hoge remkracht op alle bandenmaterialen, eenvoudig instelbaar
- ❖ *Patent aangemeld DE 201220011982*



Meerprijs zie pagina 168

Voor alle met het TOTALSTOP logo gekenmerkte transportmiddelen. Voor 6 laadvlakbreedten verkrijgbaar.



	TPE-wielen	Polyamide wielen	Luchtbanden	Massief rubber wielen
Rij-, rol- en zwenkweerstand	Zeer gering	Zeer gering	Gemiddeld	Gering
Rijgeluid	Gering op effen ondergronden	Hoog op nagenoeg alle ondergronden	Extreem gering op alle ondergronden	Gering op nagenoeg alle ondergronden
Elasticiteit	Weinig elastische loop	Onelastische harde loop	Zeer elastische loop	Elastische loop
Vuilgevoeligheid	Ongevoelig	Zeer gevoelig	Ongevoelig	Ongevoelig
Lagers	Bijzonder licht lopende kogellager	Licht lopende rollager	Licht lopende rollager	Licht lopende rollager
Draagvermogen	Voor een gemiddeld draagvermogen	Voor een gemiddeld tot hoog draagvermogen	Voor een gemiddeld tot hoog draagvermogen	Voor een gemiddeld draagvermogen
Streeploos	Streeploos	Streeploos	Optioneel mogelijk	Optioneel mogelijk
Ondergrondeigenschappen	Voor effen ondergronden geschikt	Voor effen ondergronden geschikt	Voor effen en oneffen ondergronden geschikt	Voor effen en licht oneffen ondergronden geschikt
Kenmerken	Prijsgunstige en licht lopende wielen op effen ondergronden, streeploos op gevoelige ondergronden	Gunstige wielen met een hoog draagvermogen, zeer gering rijcomfort; verregaand bestand tegen zout, zuren en logen	Ideaal voor de inzet op slechte ondergronden, ook voor buitengebruik	Prijsgunstige en universeel inzetbare wielen voor een gemiddeld draagvermogen
Kosten	Standaard wielen – zonder meerprijs zie pagina 165	Meerprijs op standaard wielen zie pagina 169	Meerprijs op standaard wielen zie pagina 169	Als standaard niet meer leverbaar



	Elektrisch geleidende TPE-wielen	Massief streeploze wielen	Polyurethaan wielen	Elastische streeploze wielen
Rij-, rol- en zwenkweerstand	Zeer gering	Gering	Zeer gering	Zeer gering
Rijgeluid	Gering op effen ondergronden	Gering op nagenoeg alle ondergronden	Gering op nagenoeg alle ondergronden	Extreem gering op alle ondergronden
Elasticiteit	Weinig elastische loop	Elastische harde loop	Elastische loop	Zeer elastische loop
Vuilgevoeligheid	Ongevoelig	Zeer gevoelig	Beperkt gevoelig	Ongevoelig
Lagers	Bijzonder licht lopende precisie kogellager	Licht lopende rollager	Bijzonder licht lopende kogellager	Bijzonder licht lopende kogellager
Draagvermogen	Voor een gemiddeld draagvermogen	Voor een gemiddeld draagvermogen	Voor een hoog draagvermogen	Voor een hoog draagvermogen
Streeploos	Streeploos	Streeploos	Streeploos	Streeploos
Ondergrondeigenschappen	Voor effen ondergronden geschikt	Voor effen en licht oneffen ondergronden geschikt	Voor effen en licht oneffen ondergronden geschikt	Voor effen en oneffen ondergronden geschikt
Kenmerken	Speciale wielen om statistische oplading te voorkomen	Prijsgunstige wielen voor een gemiddeld draagvermogen, streeploos dus ook voor gevoelige ondergronden	Bijzonder hoogwaardige en resistente wielen met een hoog draagvermogen; bestand tegen veel agressieve stoffen	Zeer comfortabel door licht elastische loop; goed voor veel overrijden van groeven en drempels. Lange levensduur
Kosten	Meerprijs op standaard wielen zie pagina 169	Zie pagina 166	Meerprijs op standaard wielen zie pagina 169	Meerprijs op standaard wielen zie pagina 169

Waar hangt het vanaf?

Een hoogwaardige wieluitrusting is essentieel voor de doelgerichte inzet van een transportmiddel. fetra gebruikt verschillende wielen en lagers – welke afhankelijk van ondergrond, binnen en/of buiten gebruik, transportgewicht of speciale toepassing zoals elektrisch geleidend, chemische bestandheid of streeploze eigenschappen toegepast worden.

fetra transportwagens worden standaard met zwenk- en bokwielen met TPE rubber met groefkogellager uitgerust. Daarnaast hebben wij wielen en banden voor nagenoeg iedere inzet ter beschikking. De juiste keuze hangt af van de specifieke toepassing, de ondergrond en het transportgewicht.



Glijlager

Eenvoudig en robuust wiellager. Schokbestendig. Bus van polyamide. Bestand tegen corrosie en geschikt voor nat gebruik. Bij normaal gebruik onderhoudsvrij. Voor wagens met een geringe snelheid en een geringe gebruiksintensiteit.

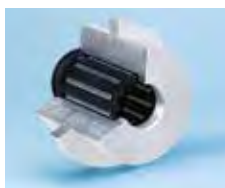

Rollager

Robuust en resistent wiellager. Schokbestendig. Geringe lager wrijving. Duurzame smering met vet dat lang meegaat, bij normaal gebruik onderhoudsvrij. Meest gebruikte lager voor wielen van transportmiddelen.



Kogellager

Zeer robuust en precisie wiellager. Schokbestendig. Zeer geringe lager wrijving. Duurzame smering met vet dat lang meegaat. Geschikt voor hoge belasting en een hoog draagvermogen.

fetra Grey Edition

Meer dan 50 producten in een nieuw design ...



Pagina 8 - 17

Wielbevestiging steekwagens

Technisch verbeterde constructie



Geschroefde wielbevestiging



Eenvoudige bandenwissel



Pagina 130 - 142

Uitgebreid toebehoren

Vleugel- en dubbele vleugeldeuren



Pagina 79

Toebehoren voor MultiVario wagens

Laadvlak met fijn geribbeld rubber



Pagina 169

FETRA GREY EDITION

Het nieuwe programma in de trendkleur antracietgrijs RAL 7016 met houtvezelplaten in middengrijs • fetra transportmiddelen in deze kleurcombinatie passen perfect in modern ingerichte werkplekken, zijn ongevoelig voor vuilen werken in een optische eenheid met de innovatieve lichtlopende fetra-TPE-wielen bijzonder goed • Als alternatief voor de bewezen fetra producten in blauw





1161/7016*



1164/7016



1132/7016 | 1154/7016



1200/7016 | 1202/7016



2500/7016 - 2503/7016

Rolplateau van stalen buis, gelast, poedercoating kleur antracietgrijs RAL 7016. Platform met houtvezelplaat middengrijs. Duwstang aanschroefbaar.
2 Zwenk- en 2 bokwielen met TPE rubber, 125 x 32 mm, naaf met kogellager. Zwenkwielen met rem, conform EU-norm EN 1757-3 (veiligheidsnorm voor platformwagens).

1161/7016*

Platform met in het frame liggend houtvezelplaat, toplaag in middengrijs.

1164/7016

Als 1161/7016, met 2 houten platformen, duwstang aanschroefbaar. Draagvermogen bovenste etage 100 kg.

1132/7016 | 1154/7016

Duwbeugel is opklapbaar. Laadvlakhoogte: bij wiel Ø 125 mm: 205 mm bij wiel Ø 160 mm: 230 mm

1200/7016 | 1202/7016

Laadvlakhoogte: bij wiel Ø 125 mm: 206 mm bij wiel Ø 160 mm: 233 mm

Platformwagens 2500/7016 – 2503/7016

Stalen buis en gelast profielstaal. Gestraald, slag- en krasvast afgewerkt met poedercoating. Platform van houtvezelplaat, toplaag in middengrijs.

2 Zwenk- en 2 bokwielen met TPE rubber, 160 x 40 resp. 200 x 40 mm, naaf met kogellager. Zwenkwielen met rem, conform EU-norm EN 1757-3 (veiligheidsnorm voor platformwagens).

Laadvlakhoogte: TPE 160 Ø = 228 mm TPE 200 Ø = 270 mm Lucht 220 Ø = 285 mm

*Uitvoering met TOTALSTOP niet mogelijk.

	Bestelnr.	Draagverm. kg	Wiel Ø mm	Laadvlak L x B mm	Uitwendige afm. L x B x H mm	Eigen gewicht kg	Prijs Euro
Greeprollers	1161/7016*	250	125	600 x 500	890 x 500 x 860	11	148,-
	1164/7016	250	125	600 x 450	860 x 450 x 875	19	231,-
Klapbare wagens	1132/7016	250	125	720 x 450	815 x 470 x 930	15	166,-
	1154/7016	250	160	900 x 600	995 x 620 x 965	24	200,-
Magazijnwagens	1200/7016	250	125	850 x 450	1100 x 450 x 910	14	138,-
	1202/7016	250	125	1000 x 600	1250 x 600 x 910	19	160,-
Duwbeugelwagens	2500/7016	500	160	850 x 500	975 x 509 x 948	23	179,-
	2501/7016	600	200	1000 x 600	1125 x 609 x 990	27	190,-
	2502/7016	600	200	1000 x 700	1125 x 709 x 990	30	191,-
	2503/7016	600	200	1200 x 800	1325 x 809 x 990	35	212,-

Voor extra's zie pagina's 168-170

**Modulair systeem****2740/7016 | 2742/7016****2750/7016 | 2752/7016**

Tafelwagens, opgebouwd uit stalen buis en gelast profielstaal. Poedercoating antracietgrijs RAL 7016, schroefconstructie.

Etages van houtvezelplaat toplaag middengrijs, liggend in stalen frame, rand 12 mm hoog.

2 Zwenk- en 2 bokwielen met TPE rubber, naaf met kogellager. Zwenkwielen met rem, conform EN 1757-3 (Veiligheidsnorm voor platformwagens).

Draagvermogen bovenste en middelste laadvlak 80 kg.

4820/7016 | 4822/7016**4830/7016 | 4832/7016**

Tafelwagens, gelaste stalen constructie. Duwbeugels van stalen buis en etages van staalplaat geschroefd. Etages oliedicht, randhoogte 40 mm, poedercoating antracietgrijs RAL 7016.

2 Zwenk- en 2 bokwielen met TPE rubber, naaf met kogellager. Zwenkwielen met rem, conform EN 1757-3.

Draagvermogen bovenste en middelste etage 200 kg.

**2740/7016 | 2742/7016****2750/7016 | 2752/7016****4820/7016 | 4822/7016****4830/7016 | 4832/7016**

	Bestelnr.	Draagverm kg	Wiel Ø mm	Laadvlak L x B mm	Uitwendige afm. L x B x H mm	Etagehoogten mm	Eigen gewicht kg	Prijs Euro
Tafelwagens	2740/7016	300	125	850 x 500	985 x 500 x 1040	200, 820	28	203,-
	2742/7016	300	125	1000 x 600	1135 x 600 x 1040	200, 820	36	226,-
	2750/7016	300	125	850 x 500	985 x 500 x 1040	200, 510, 820	35	266,-
	2752/7016	300	125	1000 x 600	1135 x 600 x 1040	200, 510, 820	49	295,-
Tafelwagens	4820/7016	400	160	850 x 500	1021 x 500 x 870	207, 829	36	257,-
	4822/7016	400	200	1000 x 700	1171 x 700 x 910	248, 870	47	305,-
	4830/7016	400	160	850 x 500	1021 x 500 x 870	207, 519, 829	46	319,-
	4832/7016	400	200	1000 x 700	1171 x 700 x 910	248, 560, 870	61	388,-

Voor extra's zie pagina's 168-170

www.magazijnrichtingshop.nl - T. +31 (0)26-3633683



2496/7016



2400/7016 - 2403/7016



12497/7016



12402/7016 - 12406/7016



Scannerhouder
Details zie pagina 170.

Modulair systeem

Stalen buis en gelast profielstaal, poedercoating antracietgrijs RAL 7016, robuuste bovenlaagbescherming, slag- en krasvast. Laadvlakken van houtvezelplaat, toplaag in middengrijs.

2 Zwenk- en 2 bokwielen met TPE rubber 160 x 40 resp. 200 x 40 mm, naaf met kogellager of tegen meerprijs luchtbanden 220 x 70 mm, naaf met rollager.

Zwenkwielen met rem, conform EU-norm EN 1757-3 (veiligheidsnorm voor platformwagens).

2496/7016

Vierkant laadvlak
600 x 600 mm.

2 Etages.

Draagvermogen bovenste laadvlak 200 kg

2400/7016 – 2403/7016

Als 2496/7016, echter met rechthoekig laadvlak in 4 afmetingen.

Super-MultiVario-Wagens

Zijn speciaal geconstrueerd voor zware lasten. Platformen met watervast multiplex voorzien van antisliplaag. 2 Zwenk- en 2 bokwielen met elastisch rubber 200 x 50 mm, streeploos. Naaf met kogellager.

Tafelwagen 12497/7016

Vierkant laadvlak
700 x 700 mm.
2 Etages.

Draagvermogen bovenste laadvlak 500 kg.

12402/7016 – 12406/7016

Als 12497/7016, echter met rechthoekig laadvlak in 4 afmetingen.

Draagvermogen bovenste laadvlak 500 kg.

	Bestelnr.	Draagverm kg	Wiel Ø mm	Laadvlak L x B mm	Uitwendige afm. L x B x H mm	Etagehoogten mm	Eigen gewicht kg	Prijs Euro
Tafelwagens	2496/7016	500	160	600 x 600	737 x 609 x 860	228, 860	36	245,-
	2400/7016	500	160	850 x 500	1047 x 509 x 860	228, 860	37	274,-
	2401/7016	600	200	1000 x 600	1197 x 609 x 900	270, 900	44	283,-
	2402/7016	600	200	1000 x 700	1197 x 709 x 900	270, 900	49	288,-
	2403/7016	600	200	1200 x 800	1397 x 809 x 900	270, 900	58	309,-
Tafelwagens	12497/7016	1200	200	700 x 700	910 x 700 x 925	283, 925	54	448,-
	12402/7016	1200	200	1000 x 700	1210 x 700 x 925	283, 925	67	495,-
	12403/7016	1200	200	1200 x 800	1410 x 800 x 925	283, 925	77	575,-
	12405/7016	1200	200	1600 x 800	1810 x 800 x 925	283, 925	100	725,-
	12406/7016	1200	200	2000 x 800	2210 x 800 x 925	283, 925	156	945,-

Voor extra's zie pagina's 168-170



Werkplaatswagens

Werkplaatswagens in staalplaten constructie. Werkblad van sandwich plaat 19 mm dik.

2 Zwenk- en 2 bokwielen met TPE rubber 160 x 40 mm, naaf met kogellager. Zwenkwielen met rem, conform EN 1757-3. Gepoedercoat grijs RAL 7035, front antracietgrijs RAL 7016.

Werkhoogte: 915 mm
Totale lengte: 1080 mm
Totale breedte: 590 mm

Vanwege transport technische redenen zijn het werkblad en de wielen niet gemonteerd. Eenvoudige zelfmontage.

Draagvermogen per etage: 80 kg.

2450/7016

Met 1 kast, 1 vaste en 2 verstelbare etages en schuifladen met kogellagergeleiding. Centraal afsluitbaar d.m.v. cilinderslot.

6 Schuifladen H x B x D
inw. 95 x 280 x 470 mm
Draagvermogen per schuiflade: 35 kg

2452/7016

Met 1 kast, 1 vaste en 2 verstelbare etages en schuifladen met kogellagergeleiding. Centraal afsluitbaar d.m.v. cilinderslot.

4 Schuifladen H x B x D inw:
1 st. 105 x 280 x 470 mm
2 st. 160 x 280 x 470 mm
1 st. 210 x 280 x 470 mm

Draagvermogen per schuiflade: 35 kg

2456/7016

Kast met dubbele deuren zonder scheidingswand, met 2 in hoogte verstelbare etages. Deuren centraal afsluitbaar d.m.v. cilinderslot. Openingshoek max. 120°.

Nuttige breedte: 873 mm
Nuttige diepte: 465 mm
Openingsbreedte: 784 mm



2450/7016



2452/7016



2456/7016



12450/7016 | 12452/7016 | 12456/7016

Werkblad met opstaande rand. 80 mm hoog van gepoedercoat staalplaat. Gedemonteerde aanlevering, eenvoudige zelfmontage.



Vakindeling voor lade

Van verzinkt staalplaat, insteekbaar.

1 Lange zijde en
4 verdeelschotten.

	Bestelnr	Draagverm kg	Wiel Ø mm	Laadvlak L x B mm	Uitwendige afm. L x B x H mm	Eigen gewicht kg	Prijs Euro
Werkplaatswagen	2450/7016	400	160	985 x 590	1080 x 590 x 915	66	587,-
	2452/7016	400	160	985 x 590	1080 x 590 x 915	62	597,-
	2456/7016	400	160	985 x 590	1080 x 590 x 915	48	518,-
Werkplaatswagen werkblad met rand	12450/7016	400	160	985 x 590	1080 x 590 x 995	71	634,-
	12452/7016	400	160	985 x 590	1080 x 590 x 995	67	646,-
	12456/7016	400	160	985 x 590	1080 x 590 x 995	53	566,-
Vakindeling voor lade	2146	-	-	-	-	-	31,-

Blauw gemarkeerde bestelnummers = snelle levering (details zie pagina 4).



3270/7016



13580/7016



13540/7016



135400/7016



1384/7016

Materiaalstandaard**3270/7016**

Voor kunststof bakken, draadmanden enz., in hoogte verstelbaar en verrijdbaar.

Stalen buis en profielstaalconstructie met platform van staalplaat. Poedercoating antracietgrijs RAL 7016.

4 Zwenkwielen van TPE rubber, naaf met glijlager, 2 stuks met rem.

Platform van staalplaat met aan alle zijden een opstaande rand 20 mm hoog. Niet kantelbaar.

In hoogte verstelbaar in een raster van 25 mm.

In hoogte verstelbaar van 720 – 995 mm.

Eurobakken rolplateau

Voor eurobakken 600 x 400 mm, poedercoating antracietgrijs RAL 7016.

4 Zwenkwielen met TPE rubber, naaf met kogellager. 2 Stuks met rem, conform EN 1757-3 (veiligheidsnorm voor platformwagens).

13580/7016

Open constructie van hoekstaal.

13540/7016

Rolplateau met 2 etages, beide met legbord van houtvezelplaat, rand 15 mm hoog.

Nuttige etageafstand 400 mm, etagehoogten 194/623 mm.

Draagvermogen bovenste etage 100 kg.

135400/7016

Als 13540, echter met duwbeugel, totale hoogte 970 mm.

1384/7016

Stalen buis en gelast profielstaal, schroefconstructie. Variabel inschroefbare etages, raster 100 mm, hoek bij schuine inbouw 15° of 30°

Etagehoogten:

311, 611, 911, 1211, 1511 mm.

Draagvermogen per etage 80 kg.

Met 5 legborden. Rand 13 mm hoog.

	Bestelnr.	Draagverm. kg	Wiel Ø mm	Laadvlak L x B mm	Uitwendige afm. L x B x H mm	Eigen gewicht kg	Prijs Euro
Materiaalstandaard	3270/7016	150	75	605 x 405	605 x 405 x 995	15	199,-
	13580/7016	250	125	605 x 405	605 x 405 x 209	7	84,-
Eurobakken- etage-rolplateau	13540/7016	250	125	605 x 405	605 x 405 x 639	10	191,-
	135400/7016	250	125	605 x 405	605 x 405 x 970	24	218,-
Eurobakkenwagens	1384/7016	300	160	1240 x 610	1372 x 685 x 1686	109	710,-



Palletonderwagens

Onderwagens voor pallets, containers e.d. Robuust gelaste profielstaalconstructie met 4 vanghoeken, poedercoating antracietgrijs RAL 7016.

2 Zwenk- en 2 bokwielen, zwenkwielen met rem, conform EN 1757-3.

22801/7016

750 kg draagvermogen

TPE-wielen 200 x 40 mm, naaf met kogellager. Zeer geringe rij-, rol- en zwenkweerstand. Wielen van streeploos rubber. Geruisloze loop op effen ondergronden.

22801/7016

22881/7016

22881/7016

1050 kg draagvermogen

Wielen van polyamide 200 x 50 mm, naaf met rollager. Geringe rolweerstand, hoge chemische weerstand, streeploos en niet geruisloos.

22811/7016

23891/7016 | 23892/7016

22811/7016

1200 kg draagvermogen

Elastisch massief rubber 200 x 50 mm, streeploos grijs. Naaf met kogellager. Geringe rolweerstand, elastische en geruisloze loop.

Palletonderwagens voor marktconforme route-treinen

23891/7016

23892/7016

Draagvermogen 1.050 kg.

Geschikt voor transport op marktconforme routetrein aanhangers.

Robuust gelaste profielstalen constructie met 4 vanghoeken, poedercoating antracietgrijs RAL 7016.

Zwenkwielen van polyamide 200 x 50 mm wit, naaf met precisie kogellager, echter 1 wiel elektrisch geleidend, wiel polypropyleen zwart.

2 Zwenkwielen met totaal remsysteem van voren, diagonaal geplaatst.

Onder rijhoogte: 235 mm



23990



23991

1 Zwenkwiel met richtingvastzetter

In plaats van 1 zwenkwiel zonder rem.

4 x 90° vergrendeling maakt een goede rechte loop in lengte- en in dwarsrichting mogelijk. Vaststaande remhendel onder het frame, steekt niet uit. Vanaf de lange zijde te bedienen. Goede bereikbaarheid in iedere wielpositie.

Speciale uitrusting voor 23891/7016 en 23892/7016.

2 Zwenkwielen met vaststaand remsysteem

In plaats van zwenkwielen met meezwenkende remsystemen.

Vaststaande remhendel onder het frame, steekt niet uit. Vanaf de lange zijde te bedienen. Goede bereikbaarheid in iedere wielpositie. De onder rijhoogte wordt verhoogt tot 237 mm, de totale hoogte tot 282 mm.

Speciale uitrusting voor 23891/7016 en 23892/7016.

	Bestelnr	Draagverm kg	Laadvlak L x B mm	voor pallet afm. mm	Uitwendige afm. L x B x H mm	Hoogte mm	Eigen gewicht kg	Prijs Euro
Palletonderwagens	22801/7016	750	1210 x 810	1200 x 800	1255 x 855 x 329	282	34	187,-
	22881/7016	1050	1210 x 810	1200 x 800	1255 x 855 x 329	282	33	230,-
	22811/7016	1200	1210 x 810	1200 x 800	1255 x 855 x 329	282	35	275,-
Trolleys	23891/7016	1050	1210 x 810	1200 x 800	1255 x 855 x 327	280	34	309,-
	23892/7016	1050	1210 x 1010	1200 x 1000	1255 x 1055 x 327	280	34	335,-
	23990			1 Zwenkwiel met richtingvastzetter				34,-
	23991			2 Zwenkwielen met vaststaand remsysteem				60,-

Voor extra's zie pagina's 168-170



22921/7016

Opzetramen voor palletonderwagens

Om pallets en gasboxen op een ergonomisch gunstige hoogte te zetten.

Gelaste profielstalen constructie met vanghoeken. Stabiele hoekstaanders met voetplaat, in te steken in de hoekhulzen van het opzetraam. poedercoating antracietgrijs RAL 7016.

De voetplaten van de opzetramen zijn door middel van een schroevenset (bij levering inbegrepen) op de onderwagens vast te zetten.



22892/7016

22892/7016 Aanhaakbare duwbeugel

Voor palletonderwagens vanaf 800 mm breed. Voor het bekwaam en rug ontlastend verrijden van lege en beladen palletonderwagens.

Uiterst robuuste constructie van stalen buis met krachtige verbindingsklauwen. Beugel en dwarsverbinding voorzien van softgrip. In niet aangehaakte toestand d.m.v. 2 hulprollen eenvoudig te verrijden.

Gebruiksnummer
20 2014 010 367



Toepassingsvoorbeeld

Bestelnr	Draagverm kg	Laadvlak L x B mm	voor pallet afm. mm	Hoogte mm		Eigen gewicht kg	Prijs Euro
				zonder palletonderwagen	met palletonderwagen		
22921/7016	1200	1210 x 810	1200 x 800	370	652	19	129,-
22892/7016			Aanhaakbare duwbeugel				169,-



Stalen buis en profielstaal of gelast hoekstaal, poedercoating antracietgrijs RAL 7016.

1 Vaste en 3 of 4 verstelbare etages van sandwichplaat, toplaag middengrijs.

Etages variabel in een raster van 100 mm instelbaar.

Draagvermogen per etage 90 kg.

2 Zwenk- en 2 bokwielen met TPE rubber 200 x 40 mm, naaf met kogellager.

Etagewagens

8301/7016-8303/7016

Modulair systeem, zwenkwielen met rem, conform EN 1757-3 (veiligheidsnorm voor platformwagens).

Etages voor etagewagens

Meer- of minderprijs, inclusief 1 paar etagedragers

Afm. mm	Bestelnr.	Euro
1000 x 600	E8101ETAW/7016	44,-
1000 x 700	E8102ETAW/7016	50,-
1200 x 800	E8103ETAW/7016	63,-

Verstevigingsstangen voor etagewagens

Schroefbaar, verhogen het draagvermogen per etage van 90 kg naar 150 kg.

1 Paar per wagen wordt meegeleverd. Voor draagvermogen verhoging bij meerdere etages, bestel dan extra verstevigingsstangen.

1 Paar behorend bij 1 etage

Afm. mm	Bestelnr.	Euro
1000 x 600	E8101VK/7016	38,-
1000 x 700	E8102VK/7016	38,-
1200 x 800	E8103VK/7016	39,-

Kastwagens

5392/7016 | 5393/7016

Vast gelast hoekstalen constructie met duwbeugel en dubbele vleugeldeuren

Gevuld met draadgaas 40 x 40 x 4 mm.

TOTALSTOP – het centrale remsysteem op de zwenkwielen conform EN 1757-3 (veiligheidsnorm voor platformwagens).



8301/7016 - 8303/7016



Verstevigingsstangen

Verhogen het draagvermogen per etage.



5392/7016 - 5393/7016



Spanjoetsluiting

Met zwenkhandel en cilinderslot.



TOTALSTOP – het fetra centrale remsysteem

Met slechts één voetbeweging wordt de wieldraaiing en de zwenkbeweging van beide zwenkwielen geblokkeerd. Het rempedaal blijft altijd in het zicht van de gebruiker.

Seriematig op alle kastwagens.



	Bestelnr	Draagverm kg	Laadvlak L x B mm	Uitwendige afm. L x B x H mm	Etagehoogten mm	Eigen gewicht kg	Prijs Euro
Etagewagens	8301/7016	600	1000 x 600	1169 x 609 x 1800	269, 669, 1069, 1469	64	394,-
	8302/7016	600	1000 x 700	1169 x 709 x 1800	269, 669, 1069, 1469	69	418,-
	8303/7016	600	1200 x 800	1369 x 809 x 1800	269, 669, 1069, 1469	86	481,-
Kastwagens	5392/7016	750	1000 x 680	1170 x 745 x 1792	292, 582, 882, 1182, 1482	144	1.128,-
	5393/7016	750	1200 x 780	1370 x 845 x 1792	292, 582, 882, 1182, 1482	175	1.360,-
Extra etages	1325/7016			voor Kastwagens 5392/7016			59,-
	1926/7016			voor Kastwagens 5393/7016			82,-

Voor extra's zie pagina's 168-170



B1330L/7016

**Steekwagens
B 1330L/7016**

Handzame steekwagen met schep van staalplaat, stabiel gelaste constructie, poedercoating, in antracietgrijs RAL 7016. Veiligheidshandvatten. Stalen schep aanschroefbaar en daardoor kunststof glijstrippen. Wielen met luchtbanden op kunststof velg, naaf met rollager

Beugel boven en dwarsverbinding gebogen. Voor het veilig transporteren van ronde goederen zoals rollen, kannen, emmers enz.

Gedemonteerde aanlevering.

	Bestelnr	Draagverm kg	Hoogte mm	Steekdiepte mm	Steekbreedte mm	Totale breedte mm	Luchtbanden mm	Eigen gewicht kg	Prijs Euro
Steekwagen	B1330L/7016	300	1300	250	320	580	260 x 85	15	150,-

Overige producten in antracietgrijs RAL 7016 zijn te vinden op de volgende pagina's:

Afvalbakken



Pagina 115 - 117

**Stapelaars
Verrijdbare heftafels**



Pagina 158 + 159

Hoekrollers



Pagina 163

GREEPROLLERS

Handzaam te bedienen voor het transport tot 250 kg • In robuuste staalconstructie • Poedercoating blauw RAL 5007 • Platform naar keuze met ingelast staalplaat of met in het frame liggend houtvezelplaat, toplaag in beukende-cor • 1 of 2 zwenk- en 2 bokwielen, wielen met TPE rubber, naaf met kogellager • Zwenkwielen met rem • Compact verpakt in doos en eenvoudig zelf te monteren.





KF 23



KF 2



KF 9



KF 4



KF 33



KF 99

Rolplateau van stalen buis, gelast, poedercoating kleur blauw RAL 5007. Platform van stalen buis, staalplaat of met houtvezelplaat. Duwstang aanschroefbaar.

1 of 2 zwenk- en 2 bokwielen met TPE rubber, 125 x 32 mm, naaf met kogellager. Zwenkwielen met rem, conform EU-norm EN 1757-3 (veiligheidsnorm voor platformwagens).

KF 23* | KF 2*

Platform met in het frame liggend houtvezelplaat, toplaag in beukendecor.

KF 9*

Platform met gelijkliggend ingelast staal, 2 mm dik, gepoedercoat.

KF 4*

Rolplateau met afneembare kunststof bak 600 x 400 x 220 mm. Profielstalen frame 610 x 410 mm, dissel van stalen buis, aanschroefbaar, gepoedercoat blauw RAL 5007.

KF 33

Rolplateau van stalen buis, gelast, poedercoating kleur blauw RAL 5007, met 2 houten platformen, duwstang aanschroefbaar. Draagvermogen bovenste etage 100 kg.

KF 99

als KF 33, echter met 2 staalplaten platformen, gelijkliggend ingelast, 2 mm dik, gepoedercoat.

*Uitvoering met TOTALSTOP niet mogelijk.

	Type	Bestelnr.	Draagverm. kg	Laadvlak L x B mm	Uitwendige afm. L x B x H mm	Etagehoogten mm	Eigen gewicht kg	Prijs Euro
Greeprollers	KF 23	1158*	200	600 x 450	860 x 450 x 860	195	10	111,-
	KF 2	1161*	250	600 x 500	890 x 500 x 860	195	11	144,-
	KF 9	1163*	250	600 x 500	890 x 500 x 860	195	13	161,-
	KF 4	2167*	250	600 x 400	890 x 400 x 860	209	12	156,-
	KF 33	1164	250	600 x 450	860 x 450 x 875	195/770	19	223,-
	KF 99	1197	250	600 x 450	860 x 450 x 875	195/770	20	255,-

Blauw gemarkeerde bestelnummers = snellevering (details zie pagina 4).

Voor extra's zie pagina's 168-170

KF 5 | KF 6 | KF 7 | KF 8

Rolplateau opgebouwd uit profielstaal, gelast, poedercoating kleur blauw RAL 5007. 4 Zwenkwielen met TPE rubber, naaf met kogellager.

2 Zwenkwielen met rem, conform EU-norm EN 1757-3 (Veiligheidsnorm voor platformwagens).

- KF 5 open, zonder laadvlak
- KF 6 met houten laadvlak
- KF 61 met houten laadvlak
- KF 62 met houten laadvlak
- KF 6 G met houten laadvlak met geribbelde rubbermat
- KF 61 G met houten laadvlak met geribbelde rubbermat
- KF 62 G met houten laadvlak met geribbelde rubbermat
- KF 7 met geruit plaatstalen laadvlak
- KF 8 met beugels voor bijv. vaten en tapijttrollen.
- KF 10 met aluminium kwintet laadvlak en handvat

KF 5

KF 6 | KF 61 | KF 62

KF 6 G | KF 61 G | KF 62 G

KF 7

KF 8

KF 10

	Type	Bestelnr.	Draagverm. kg	Laadvlak L x B mm	Uitwendige afm. L x B x H mm	Etagelhoogten mm	Eigen gewicht kg	Prijs Euro
Rolplateau	KF 5	1165	400	500 x 500	500 x 500 x 183	183	10	111,-
	KF 6	1166	400	500 x 500	500 x 500 x 199	199	12	131,-
	KF 61	1169	400	600 x 600	600 x 600 x 199	199	15	137,-
	KF 62	1170	400	700 x 700	700 x 700 x 199	199	18	145,-
	KF 6 G	2166	400	500 x 500	500 x 500 x 201	201	13	161,-
	KF 61 G	2173	400	600 x 600	600 x 600 x 201	201	16	173,-
	KF 62 G	2174	400	700 x 700	700 x 700 x 201	201	19	186,-
	KF 7	1167	400	500 x 500	500 x 500 x 185	185	13,5	107,-
	KF 10	1187	250	500 x 500	500 x 500 x 184	184	8	140,-
	Rolplateau	KF 8	1168	400	500 x 500	500 x 500 x 288	288	12

MAGAZIJNWAGENS

Handzame wagens, robuust en licht • Voor het snelle transport in het bedrijf en onderweg tot 400 kg • Stalen constructie • Poedercoating blauw RAL 5007 • Laadvloer van houtvezelplaat, kunststof toplaag in beukendecor of staalplaat met antislip laag • 2 Zwenk- en 2 bokwielen met TPE rubber, naaf met kogellager • Zwenkwielen met rem • Compact verpakt in doos en eenvoudig zelf te monteren



MAGAZIJNWAGENS



Magazijnwagens

1200 | 1202 | 2100 | 2102

Gelaste stalen buisconstructie, poedercoating, in kleur blauw RAL 5007. Platform van houtvezelplaat, gefineerd met kunststof toplaag in beuken-decor.

2 Zwenk- en 2 bokwielen met TPE rubber, naaf met kogellager.

Zwenkwielen met rem, conform EU-norm EN 1757-3 (Veiligheidsnorm voor platformwagens).

Laadvlakhoogte:
bij wiel Ø 125 mm: 206 mm
bij wiel Ø 160 mm: 233 mm



1200 | 1202



2100 | 2102

Tafelwagens

Modulair systeem, compleet schroefbaar. Niet gemonteerd, stalen buis en gelast profielstaal, poedercoating, in kleur blauw RAL 5007. Etages van houtvezelplaat, gefineerd met kunststof toplaag in beukendecor.

2 Zwenk- en 2 bokwielen met TPE rubber, naaf met kogellager. Zwenkwielen met rem.

1600 | 1602

Etagehoogten: 209/826 mm
Draagvermogen bovenste etage 80 kg.



1600 | 1602



1800 | 1802

1800 | 1802

Etagehoogten:
209/515/826 mm

Draagvermogen bovenste en middelste etage 80 kg.



2600 | 2602



2610 | 2612

2600 | 2602

Etagehoogten: 233/736 mm
Draagvermogen bovenste etage 120 kg.

2610 | 2612

Uitvoering als 2600/2602, echter met 3 etages.

Etagehoogten: 233/485/736 mm
Draagvermogen bovenste en middelste etage 120 kg per etage.

	Bestelnr.	Draagverm. kg	Wiel Ø mm	Laadvlak L x B mm	Uitwendige afm. L x B x H mm	Eigen gewicht kg	Prijs Euro
Magazijnwagen	1200	250	125	850 x 450	1100 x 450 x 910	14	134,-
	1202	250	125	1000 x 600	1250 x 600 x 910	19	155,-
	2100	400	160	850 x 500	1030 x 505 x 953	20	165,-
	2102	400	160	1000 x 700	1180 x 705 x 953	28	181,-
Tafelwagen	1600	200	125	850 x 500	1030 x 500 x 1020	24	192,-
	1602	200	125	1000 x 600	1180 x 600 x 1020	27	220,-
	1800	200	125	850 x 500	1030 x 500 x 1020	33	237,-
	1802	200	125	1000 x 600	1180 x 600 x 1020	39	274,-
	2600	400	160	850 x 500	970 x 505 x 968	28	242,-
	2602	400	160	1000 x 700	1120 x 705 x 968	40	265,-
	2610	400	160	850 x 500	970 x 505 x 968	35	298,-
	2612	400	160	1000 x 700	1120 x 705 x 968	50	322,-

Blauw gemarkeerde bestelnummers = snellevering (details zie pagina 4).

Voor extra's zie pagina's 168-170



3120 Alu platformwagen



3100 | 3101 Magazijnwagen



3112 Magazijnwagen



3113 Magazijnwagen



3130 Wagens met kunststof laadvlak



3132 Wagens met kunststof laadvlak

3120 Alu platformwagen

Met klappbare duwbeugel. Laadvlak met antislip toplaag, stabiele en afgeronde profielen rondom. Duwbeugel van buis met dwarsverband en solide scharnierpunten. 2 Zwenk- en 2 bokwielen van massief rubber. Zwenkwielen met rem. Niet gemonteerd.

3100 | 3101 Magazijnwagen

Laadvlakken geheel van staalplaat, afwerking met poedercoating blauw RAL 5007 en voorzien van antislip laag en stootbescherming rondom. Duwbeugel van buis met dwarsverband, klappbaar. Afwerking met poedercoating. Scharnier van duwbeugel verchroomd. 2 Zwenk- en 2 bokwielen van massief streefloos rubber. Zwenkwielen met rem. Niet gemonteerd.

3112 | 3113

Magazijnwagen met 2 of 3 etages. Duwbeugel vast, verchroomd.

Etagehoogten:
3112 = 140/655 mm
3113 = 140/390/655 mm
Totale hoogte 860 mm
Draagvermogen bovenste en middelste etage 60 kg.

Wagens met kunststof laadvlak

Laadvlakken van kunststof met antislip toplaag. Kleur blauw, en duwbeugel van buis. 2 Zwenk- en 2 bokwielen van massief streefloos rubber. Niet gemonteerd.

3130

Duwbeugel klappbaar, met breed dwarsverband, glans verzinkt.

3132

Tafelwagen met 2 etages, vaste duwbeugel van buis, glans verzinkt.

Etagehoogten:
185 en 715 mm

Totale hoogte 890 mm.
Draagvermogen bovenste etage 80 kg.

De extra's op pagina 168-170 zijn niet toepasbaar op de wagens van pagina 23.

	Bestelnr.	Draagverm. kg	Wiel Ø mm	Laadvlak L x B mm	Uitwendige afm. L x B x H mm	Eigen gewicht kg	Prijs Euro
Alu platformwagen	3120	150	100	740 x 480	760 x 495 x 885	10	140,-
Magazijnwagen	3100	150	100	740 x 480	760 x 495 x 860	12,5	81,-
	3101	250	125	910 x 610	920 x 630 x 890	18,5	116,-
	3112	120	100	740 x 480	760 x 495 x 860	21	132,-
	3113	120	100	740 x 480	760 x 495 x 860	26	161,-
Kunststof platform- en tafelwagen	3130	200	125	810 x 500	815 x 540 x 890	13	131,-
	3132	200	125	810 x 500	815 x 540 x 890	18,5	169,-

Blauw gemarkeerde bestelnummers = snellevering (details zie pagina 4).

KLAPBARE WAGENS

Handzaam en plaatsbesparend • Praktisch voor onderweg en eenvoudig op te bergen • Draagvermogen tot 400 kg • Stalen constructie • Poedercoating blauw RAL 5007 • In het frame liggend houtvezelplaat, kunststof toplaag in beuken-decor of in aluminium constructie met in het frame liggende alu-antislip-plaat • Automatische duwbeugelblokkering • Ontgrendelen d.m.v. voethefboom • 2 Zwenk- en 2 bokwielen met TPE rubber • Naaf met kogellager • Zwenkwielen met rem





KW 1 | KW 11



KW 2 | KW 12



KW 4 | KW 14



KW 5 | KW 15



3301



3601

KW 1 | KW 11

Opgebouwd uit stalen buis, poedercoating. Laadvloer van houtvezelplaat gefineerd met kunststof toplaag in beukendecor. Duwbeugel is opklapbaar. 2 Zwenk- en 2 bokwielen met TPE rubber, naaf met kogellager. Zwenkwielen met rem, conform EU-norm EN 1757-3 (Veiligheidsnorm voor platformwagens).

Laadvlakhoogte:
bij wiel Ø 125 mm: 205 mm
bij wiel Ø 160 mm: 230 mm

KW 2 | KW 12

Opgebouwd uit aluminium buis, laadvlak van alu plaat. Verder als KW 1 | KW 11.

KW 4 | KW 14

Als KW 1 | KW11, echter met 2 duwbeugels opklapbaar en opklapbare etage van stalen buis, laadvlak van houtvezelplaat toplaag in beukendecor.

Etagehoogten:
KW 4 = 205/860 mm
KW 14 = 230/885 mm

Draagvermogen bovenste laadvlak 80 kg.

Duits patent 100 62 425

KW 5 | KW 15

Opgebouwd uit aluminium buis, laadvlak van alu plaat. Verder als KW 4 | KW 14.

Optiliner

De optimale greep is het ergonomische alternatief voor de klassieke duwbeugel. De optigreep vermoeit niet en verhoogt de prestatie.

Constructie en uitvoering als opklapbare wagen, echter met rode houtvezelplaat.

3301

Laadvlakhoogte: 230 mm
totale hoogte ingeklapt: 355 mm

3601

Optiliner tafelwagen. Uitvoering als Optiliner, echter niet klappbaar. Etagehoogten 230/735 mm, draagvermogen bovenste etage 200 kg.

Voor extra's zie pagina's 168-170

	Type	Bestelnr.	Draagverm. kg	Wiel Ø mm	Laadvlak L x B mm	Uitw. afm. L x B x H mm	Eigen gewicht kg	Prijs Euro
Klapbare wagen	KW 1	1132	250	125	720 x 450	815 x 470 x 930	15	161,-
	KW 11	1154	250	160	900 x 600	995 x 620 x 965	24	194,-
	KW 2	1133	200	125	720 x 450	815 x 470 x 930	10	257,-
	KW 12	1134	200	160	900 x 600	995 x 620 x 965	17	334,-
	KW 4	1140	250	125	720 x 450	900 x 470 x 900	25	299,-
	KW 14	1141	250	160	900 x 600	1080 x 620 x 930	39	343,-
	KW 5	1180	200	125	720 x 450	900 x 470 x 900	17	497,-
	KW 15	1181	200	160	900 x 600	1080 x 620 x 930	26	585,-
Optiliner	blauw/rood	3301	400	160	900 x 600	1010 x 620 x 1030	24	203,-
Optiliner tafelwagen	blauw/rood	3601	400	160	900 x 600	1115 x 600 x 1030	33	257,-

Blauw gemarkeerde bestelnummers = snelle levering (details zie pagina 4).

PLATFORMWAGENS

Een modulair bouwsysteem met het bewezen fetra steek- en schroefprincipe • Het Multivario systeem laat zich veelvuldig veranderen, omwisselen en aanvullen • Een elegante constructie met ronde hoeken • De systeemdelen worden eenvoudig in elkaar gestoken en vast geschroefd • Een absoluut zekere verbinding tussen het frame en de opbouw • Hoogwaardige poedercoating blauw RAL 5007 • In het frame liggend houtvezelplaat, toplaag in beukendecor • 2 Zwenk- en 2 bokwielen met TPE rubber, naaf met kogellager • Zwenkwielen met rem





2500 | 2501 | 2502 | 2503 Duwbeugelwagens



2500B | 2501B | 2502B | 2503B Duwbeugelwagens staal



2580 | 2581 | 2582 | 2583 Rongenwagens



2590 | 2591 | 2592 | 2593 Platformwagens



MultiVario
fetra Insteek- en Schroefstelsel



Watervaste en meer platformen
Voor MultiVario-magazijnwagens (details zie pagina 169)

	Bestelnr.	Draagverm. kg	Wiel Ø mm	Laadvlak L x B mm	Uitwendige afm. L x B x H mm	Eigen gewicht kg	Prijs Euro
Duwbeugelwagens	2500	500	160	850 x 500	975 x 509 x 948	24	173,-
	2501	600	200	1000 x 600	1125 x 609 x 990	28	185,-
	2502	600	200	1000 x 700	1125 x 709 x 990	30	186,-
	2503	600	200	1200 x 800	1325 x 809 x 990	35	206,-
Duwbeugelwagens met platform van staal	2500B	500	160	850 x 500	975 x 509 x 948	28	196,-
	2501B	600	200	1000 x 600	1125 x 609 x 990	34	216,-
	2502B	600	200	1000 x 700	1125 x 709 x 990	36	217,-
	2503B	600	200	1200 x 800	1325 x 809 x 990	45	258,-
Rongenwagens	2580	500	160	850 x 500	1100 x 509 x 923	25	179,-
	2581	600	200	1000 x 600	1250 x 609 x 960	29	188,-
	2582	600	200	1000 x 700	1250 x 709 x 960	31	190,-
	2583	600	200	1200 x 800	1450 x 809 x 960	36	205,-
Platformwagens	2590	500	160	850 x 500	919 x 509 x 228	21	150,-
	2591	600	200	1000 x 600	1069 x 609 x 270	25	158,-
	2592	600	200	1000 x 700	1069 x 709 x 270	27	160,-
	2593	600	200	1200 x 800	1269 x 809 x 270	33	173,-

Blauw gemarkeerde bestelnummers = snelle levering (details zie pagina 4).

Modulair systeem

De MultiVario wagens laten zich veelzijdig veranderen, omwisselen en aanvullen.

De systeemdelen worden eenvoudig in het basiselement 2590-2593 gestoken en vastgeschroefd.

De constructie is opgebouwd uit stalen buis en gelast profielstaal. Gestraald, slag- en krasvast afgewerkt met poedercoating. Laadvloer van houtvezelplaat, gefineerd met kunststof toplaag in beukendecor.

2 Zwenk- en 2 bokwielen met TPE rubber 160 x 40 resp. 200 x 40 mm, naaf met kogellager of tegen meerprijs luchtbanden 220 x 70 mm, naaf met rollager. Zwenkwielen met rem, conform EU-norm EN 1757-3 (Veiligheidsnorm voor platformwagens).

Laadvlakhoogte:
TPE 160 Ø = 228 mm
TPE 200 Ø = 270 mm
Lucht 220 Ø = 285 mm

2500B-2503B Duwbeugelwagens staal

Platform van staalplaat, gelijkliggend in het frame, zuiver ingelast, ook gepoedercoat RAL 5007.

2580 | 2581 | 2582 | 2583 Rongenwagens

Rongen, lang 693/640 mm

Toebehoren voor MultiVario-Magazijnwagens

- Luchtbanden
- TPE-ESD wielen
- Polyamide wielen
- Elastisch streeploze wielen
- Polyurethaan wielen
- 4 Zwenkwielen
- Stootrand
- Geleidingsrollen
- Schrijfplank
- Draadkorf
- Soft grip duwbeugel
- Dodemansrem
- Opklapbare duwbeugel
- Electro aandrijving
- Scannerhouder
- Watervaste platformen
- Hard PVC
- Laadvlak met geribbeld rubber

Voor extra's zie pagina's 168-170



2510-2513 | 2520-2523 Kopwandwagen en dubbele kopwandwagen

Kopwand(en) van
houtvezelplaat, gefineerd met
kunststof toplaag in
beukendecor.

Wandhoogte: 500 mm



2510 | 2511 | 2512 | 2513 Kopwandwagen



2520 | 2521 | 2522 | 2523 Dubbele kopwandwagen

2530-2533 | 2550-2553 Driewandwagen en vierwandwagen

Kop- en zijwand(en) van
houtvezelplaat, gefineerd
met kunststof toplaag in
beukendecor.

Wandhoogten: 500 mm

Vierwandwagen met één
uitneembare zijwand.



2530 | 2531 | 2532 | 2533 Driewandwagen



2550 | 2551 | 2552 | 2553 Vierwandwagen



	Bestelnr.	Draagverm. kg	Wiel Ø mm	Laadvlak L x B mm	Uitwendige afm. L x B x H mm	Eigen gewicht kg	Prijs Euro
Kopwandwagen	2510	500	160	850 x 500	970 x 509 x 948	26	196,-
	2511	600	200	1000 x 600	1120 x 609 x 990	31	206,-
	2512	600	200	1000 x 700	1120 x 709 x 990	33	211,-
	2513	600	200	1200 x 800	1320 x 809 x 990	39	227,-
Dubbele kopwandwagen	2520	500	160	850 x 500	1030 x 509 x 948	30	246,-
	2521	600	200	1000 x 600	1180 x 609 x 990	36	258,-
	2522	600	200	1000 x 700	1180 x 709 x 990	40	262,-
	2523	600	200	1200 x 800	1380 x 809 x 990	46	279,-
Driewandwagen	2530	500	160	850 x 500	1030 x 509 x 948	36	279,-
	2531	600	200	1000 x 600	1180 x 609 x 990	42	294,-
	2532	600	200	1000 x 700	1180 x 709 x 990	45	298,-
	2533	600	200	1200 x 800	1380 x 809 x 990	54	318,-
Vierwandwagen	2550	500	160	850 x 500	1030 x 509 x 948	41	310,-
	2551	600	200	1000 x 600	1180 x 609 x 990	47	320,-
	2552	600	200	1000 x 700	1180 x 709 x 990	51	330,-
	2553	600	200	1200 x 800	1380 x 809 x 990	59	355,-

Voor extra's zie
pagina's 168-170



1510 | 1511 | 1512 | 1513 Kopwandwag



1520 | 1521 | 1522 | 1523 Dubbele kopwandwag



1530 | 1531 | 1532 | 1533 Driewandwag



1550 | 1551 | 1552 | 1553 Vierwandwag

1510-1513 | 1520-1523 Kopwandwagen of dubbele kopwandwagen

Duwbeugel(s) van draadgaas
50 x 50 x 4 mm.
Wandhoogte: 500 mm

1530-1533 | 1550-1553 Driewandwagen of vierwandwagen

Kop- en zijwand(en)
met draadgaas 50 x 50 x 4 mm.
Wandhoogten: 500 mm
Vierwandwagen met één
uitneembare zijwand.



	Bestelnr.	Draagverm. kg	Wiel Ø mm	Laadvlak L x B mm	Uitwendige afm. L x B x H mm	Eigen gewicht kg	Prijs Euro
Kopwandwagen met gaaswand	1510	500	160	850 x 500	970 x 509 x 948	25	190,-
	1511	600	200	1000 x 600	1120 x 609 x 990	30	200,-
	1512	600	200	1000 x 700	1120 x 709 x 990	32	205,-
	1513	600	200	1200 x 800	1320 x 809 x 990	37	220,-
Dubbele kopwandwagen met gaaswand	1520	500	160	850 x 500	1030 x 509 x 948	29	233,-
	1521	600	200	1000 x 600	1180 x 609 x 990	34	244,-
	1522	600	200	1000 x 700	1180 x 709 x 990	35	250,-
	1523	600	200	1200 x 800	1380 x 809 x 990	42	266,-
Driewandwagen met gaas	1530	500	160	850 x 500	1030 x 509 x 948	33	271,-
	1531	600	200	1000 x 600	1180 x 609 x 990	38	287,-
	1532	600	200	1000 x 700	1180 x 709 x 990	40	289,-
	1533	600	200	1200 x 800	1380 x 809 x 990	47	312,-
Vierwandwagen met gaas	1550	500	160	850 x 500	1030 x 509 x 948	36	309,-
	1551	600	200	1000 x 600	1180 x 609 x 990	42	326,-
	1552	600	200	1000 x 700	1180 x 709 x 990	45	329,-
	1553	600	200	1200 x 800	1380 x 809 x 990	52	356,-

Voor extra's zie
pagina's 168-170



2560 | 2561 | 2562 | 2563 Bakwagen

Wanden van houtvezelplaat,
kunststof toplaag in
beukendecor.

Wandhoogte 250 mm.
Alle wanden afzonderlijk
uitneembaar.

Inwendige breedte =
laadvlak – 60 mm.



2560 | 2561 | 2562 | 2563 Bakwagen

1580 | 1581 | 1582 | 1583 Platformwagen met 4 beugels

Beugelhoogte 720 mm.

Inwendige breedte =
laadvlak – 60 mm.



1580 | 1581 | 1582 | 1583 Platformwagen met 4 beugels

2541 | 2542 | 2543 Hekwagen met twee zijwanden

Wanden van houtvezelplaat,
kunststof toplaag in beuken-
decor.

Wandhoogten 620/750 mm.
Inwendige breedte =
laadvlak – 60 mm.



2541 | 2542 | 2543 Hekwagen met twee zijwanden

2571 | 2572 | 2573 Hekwagen

2 beugels van buismateriaal
met verticale verbindings-
stangen op een afstand van ca.
130 mm.

Wandhoogte 750 mm.
Inwendige breedte =
laadvlak – 60 mm.



2571 | 2572 | 2573 Hekwagen



	Bestelnr.	Draagverm. kg	Wiel Ø mm	Laadvlak L x B mm	Uitwendige afm. L x B x H mm	Eigen gewicht kg	Prijs Euro
Bakwagen	2560	500	160	850 x 500	970 x 509 x 948	34	294,-
	2561	600	200	1000 x 600	1120 x 609 x 990	39	319,-
	2562	600	200	1000 x 700	1120 x 709 x 990	41	322,-
	2563	600	200	1200 x 800	1320 x 809 x 990	49	347,-
Platformwagen met 4 beugels	1580	500	160	850 x 500	910 x 509 x 948	28	237,-
	1581	600	200	1000 x 600	1060 x 609 x 990	32	244,-
	1582	600	200	1000 x 700	1060 x 709 x 990	34	246,-
	1583	600	200	1200 x 800	1260 x 809 x 990	40	261,-
Hekwagen	2541	600	200	1000 x 600	1060 x 609 x 1025	45	307,-
	2542	600	200	1000 x 700	1060 x 709 x 1025	47	310,-
	2543	600	200	1200 x 800	1260 x 809 x 1025	55	330,-
	2571	600	200	1000 x 600	1060 x 609 x 1025	39	290,-
	2572	600	200	1000 x 700	1060 x 709 x 1025	41	292,-
	2573	600	200	1200 x 800	1260 x 809 x 1025	49	318,-

Voor extra's zie
pagina's 168-170

ZWARE TAFELWAGENS

Een modulair bouwsysteem met het reeds bewezen fe-
tra Insteek- en Schroefstelsel • Raamwerk c.q. constructie
met ronde hoeken, gebogen van bandstaal • Absoluut
zekere verbindingen in het raamwerk en voorzien van rongen
voor de opbouw • Poedercoating blauw RAL 5007 • In het
frame liggend houtvezelplaat, kunststof toplaag in beuken-
decor • Alternatief met laadvlak van staalplaat of met stalen
rand • Eveneens gepoedercoat • 2 Zwenk- en 2 bokwielen met
TPE rubber • Naaf met kogellager • Zwenkwielen met rem



ZWARE TAFELWAGENS



Modulair systeem

Stalen buis en gelast profielstaal. Gestraald, slag- en krasvast afgewerkt met poedercoating. Laadvlakken van houtvezelplaat, gefineerd met kunststof toplaag in beukendecor.

2 Zwenk- en 2 bokwielen met TPE rubber 160 x 40 resp. 200 x 40 mm, naaf met kogellager of tegen meerprijs luchtbanden 220 x 70 mm, naaf met rollager.

Zwenkwielen met rem, conform EU-norm EN 1757-3 (Veiligheidsnorm voor platformwagens).

Draagvermogen bovenste en middelste laadvlak 200 kg.

2496

Vierkant laadvlak 600 x 600 mm.

2 Etages.

2400 | 2401 | 2402 | 2403

Rechthoekig laadvlak in 4 afmetingen.

2 Etages.

2420 | 2421 | 2422 | 2423

Rechthoekig laadvlak in 4 afmetingen.

3 Etages.

2442 | 2443

Rechthoekig laadvlak in 2 afmetingen.

4 Etages.



2496



2400 | 2401 | 2402 | 2403



2420 | 2421 | 2422 | 2423



2442 | 2443



Aanbouwset 2149

Voor tafelwagens, stalen lade met kogellager geleiding en cilinderslot. H x B x D inwendig: 105 x 410 x 475 mm.

(2 Stuks per wagen mogelijk, bij 2496, 2400 en 2420 1 stuks per wagen mogelijk).



Lade indelingsset 2148ES

Van verzinkt staalplaat, insteekbaar. 2 Lange zijden en 6 dwarsschotten.



Scannerhouder

Details zie pagina 170.

	Bestelnr.	Draagverm. kg	Wiel Ø mm	Laadvlak L x B mm	Uitwendige afm. L x B x H mm	Aantal etages	Etagehoogten mm	Eigen gewicht kg	Prijs Euro
Tafelwagens	2496	500	160	600 x 600	737 x 609 x 860	2	228, 860	36	238,-
	2400	500	160	850 x 500	1047 x 509 x 860	2	228, 860	37	266,-
	2401	600	200	1000 x 600	1197 x 609 x 900	2	270, 900	44	274,-
	2402	600	200	1000 x 700	1197 x 709 x 900	2	270, 900	49	279,-
	2403	600	200	1200 x 800	1397 x 809 x 900	2	270, 900	58	300,-
	2420	500	160	850 x 500	1047 x 509 x 860	3	228, 544, 860	50	401,-
	2421	600	200	1000 x 600	1197 x 609 x 900	3	270, 585, 900	61	413,-
	2422	600	200	1000 x 700	1197 x 709 x 900	3	270, 585, 900	67	423,-
	2423	600	200	1200 x 800	1397 x 809 x 900	3	270, 585, 900	79	455,-
	2442	600	200	1000 x 700	1197 x 709 x 1218	4	270, 585, 900, 1218	85	538,-
2443	600	200	1200 x 800	1397 x 809 x 1218	4	270, 585, 900, 1218	104	576,-	
Aanbouwset	2149	-	-	-	-	-	-	-	170,-
Lade indelingsset	2148ES	-	-	-	-	-	-	-	41,-

Blauw gemarkeerde bestelnummers = snellevering (details zie pagina 4).

Voor extra's zie pagina's 168-170



2496B



2400B | 2401B | 2402B | 2403B



2496W



2400W | 2401W | 2402W | 2403W



Aanbouwset 2149

Voor tafelwagens, stalen lade met kogellager geleiding en cilinderslot. H x B x D inwendig: 105 x 410 x 475 mm.

(2 Stuks per wagen mogelijk, bij 2496B, 2496W 2400B en 2400W 1 stuks per wagen mogelijk).



Lade indelingsset 2148ES

Van verzinkt staalplaat, insteekbaar. 2 Lange zijden en 6 dwarschotten.



Scannerhouder

Details zie pagina 170.

Modulair systeem

Stalen buis en gelast profielstaal. Gestraald, slag- en krasvast afgewerkt met poedercoating.

- Laadvlakken van staalplaat, gelijkliggend met frame, zuiver ingelast, ook gepoedercoat in blauw RAL 5007.

- Alternatief met 10 mm hoge rand, oliedicht gelast.

2 Zwenk- en 2 bokwielen met TPE rubber 160 x 40 resp. 200 x 40 mm, naaf met kogellager of tegen meerprijs luchtbanden 220 x 70 mm, naaf met rollager.

Zwenkwielen met rem, conform EU-norm EN 1757-3 (Veiligheidsnorm voor platformwagens).

Draagvermogen bovenste laadvlak 200 kg.

2496B

Vierkante laadvlakken 600 x 600 mm, staalplaten laadvlak gelijkliggend met frame, gepoedercoat.

2400B | 2401B | 2402B | 2403B

Rechthoekige laadvlakken, staalplaat gelijkliggend met frame, gepoedercoat.

2496W

Vierkante laadvlakken van staalplaat 600 x 600 mm met 10 mm hoge rand, oliedicht gelast, gepoedercoat.

2400W | 2401W | 2402W | 2403W

Rechthoekige laadvlakken van staalplaat met 10 mm hoge rand, oliedicht gelast, gepoedercoat.

	Bestelnr.	Draagverm. kg	Wiel Ø mm	Laadvlak L x B mm	Uitwendige afm. L x B x H mm	Aantal etages	Etagehoogten mm	Eigen gewicht kg	Prijs Euro
Tafelwagens met staalplaten laadvlakken	2496B	500	160	600 x 600	737 x 609 x 860	2	228, 860	41	254,-
	2400B	500	160	850 x 500	1047 x 509 x 860	2	228, 860	44	290,-
	2401B	600	200	1000 x 600	1197 x 609 x 900	2	270, 900	53	319,-
	2402B	600	200	1000 x 700	1197 x 709 x 900	2	270, 900	58	340,-
	2403B	600	200	1200 x 800	1397 x 809 x 900	2	270, 900	75	404,-
Tafelwagens met staalplaten laadvlakken met rand	2496W	500	160	600 x 600	737 x 609 x 860	2	228, 860	37	244,-
	2400W	500	160	850 x 500	1047 x 509 x 860	2	228, 860	39	277,-
	2401W	600	200	1000 x 600	1197 x 609 x 900	2	270, 900	47	300,-
	2402W	600	200	1000 x 700	1197 x 609 x 900	2	270, 900	51	317,-
	2403W	600	200	1200 x 800	1397 x 809 x 900	2	270, 900	63	380,-
Aanbouwset	2149	-	-	-	-	-	-	-	170,-
Lade indelingsset	2148ES	-	-	-	-	-	-	-	41,-

Voor extra's zie pagina's 168-170

**Modulair systeem****2940 | 2942 | 2950 | 2952**

Tafelwagen, opgebouwd uit stalen buis en gelast profielstaal. Poedercoating. Schroefconstructie.

Etages van houtvezelplaat, gefineerd met kunststof toplaag in beukendecor, liggend in stalen frame met een rand 12 mm hoog.

2 Zwenk- en 2 bokwielen met TPE rubber, naaf met kogellager. Zwenkwielen met rem, conform EU-norm EN 1757-3 (Veiligheidsnorm voor platformwagens).

Draagvermogen bovenste en middelste laadvlak 80 kg.



Toepassingsvoorbeeld

2740 | 2750 | 2742 | 2752

Uitvoering als boven, echter duwbeugel omhoog.

Draagvermogen bovenste en middelste laadvlak 80 kg.



2940 | 2942



2950 | 2952



2740 | 2742



2750 | 2752

	Bestelnr.	Draagverm. kg	Wiel Ø mm	Laadvlak L x B mm	Uitwendige afm. L x B x H mm	Aantal etages	Etagehoogten mm	Eigen gewicht kg	Prijs Euro
Tafelwagen	2940	300	125	850 x 500	1020 x 500 x 830	2	200, 820	28	200,-
	2942	300	125	1000 x 600	1170 x 600 x 830	2	200, 820	35	223,-
	2950	300	125	850 x 500	1020 x 500 x 830	3	200, 510, 820	35	261,-
	2952	300	125	1000 x 600	1170 x 600 x 830	3	200, 510, 820	48	290,-
	2740	300	125	850 x 500	985 x 500 x 1040	2	200, 820	28	197,-
	2742	300	125	1000 x 600	1135 x 600 x 1040	2	200, 820	36	220,-
	2750	300	125	850 x 500	985 x 500 x 1040	3	200, 510, 820	35	258,-
	2752	300	125	1000 x 600	1135 x 600 x 1040	3	200, 510, 820	49	287,-

Blauw gemarkeerde bestelnummers = snellevering (details zie pagina 4).

Voor extra's zie pagina's 168-170



Modulair systeem
3740 | 3742 | 3760 | 3762

Tafelwagen, opgebouwd uit stalen buis en gelast profielstaal. Poedercoating. Schroefconstructie. Etages van houtvezelplaat, gefineerd met kunststof top-laag in beukendecor, liggend in stalen frame met een rand 12 mm hoog.

Bovenste etage met een houten rand 45 mm hoog.

Duwbeugel omhoog.

2 Zwenk- en 2 bokwielen met TPE rubber, naaf met kogellager. Zwenkwielen met rem, conform EU-norm EN 1757-3 (Veiligheidsnorm voor platformwagens).

Legbord inwendige afm.: 810 x 450 x 45 mm bij een laadvlak van 850 x 500 mm. 960 x 550 x 45 mm bij een laadvlak van 1000 x 600 mm.

Draagvermogen bovenste laadvlak 80 kg.

2622

Uitvoering en afmeting als 2742, 2 stalen laden met kogellagergeleiding en cilinderslot.

H x B x D

105 x 415 x 490 mm.

Draagvermogen bovenste laadvlak 80 kg. Draagvermogen per lade 25 kg.



Toepassingsvoorbeeld



3740 | 3742



3760 | 3762



2622

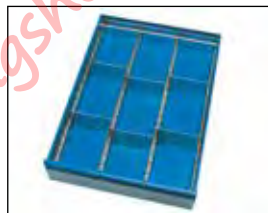

Lade indelingsset

Van verzinkt staalplaat, insteekbaar. 2 Lange zijden en 6 dwarschotten.

	Bestelnr.	Draagverm. kg	Wiel Ø mm	Laadvlak L x B mm	Uitwendige afm. L x B x H mm	Aantal etages	Etagehoogten mm	Eigen gewicht kg	Prijs Euro
Tafelwagen	3740	300	125	850 x 500	985 x 500 x 1040	2	200, 820	30	227,-
	3742	300	125	1000 x 600	1135 x 600 x 1040	2	200, 820	38	254,-
	3760	300	125	850 x 500	985 x 500 x 1040	2	200, 820	32	247,-
	3762	300	125	1000 x 600	1135 x 600 x 1040	2	200, 820	40	279,-
	2622	300	125	1000 x 600	1135 x 600 x 1040	2	200, 820	48	533,-
Lade indelingsset	2148ES	-	-	-	-	-	-	-	41,-

Voor extra's zie pagina's 168-170

TAFELWAGENS MET STALEN ETAGES

Etages van gelast staalplaat • Geschikt voor het transport van vloeistoffen, zodat er niets op de grond druppelt • Met rechte of diagonaal opstaande duwbeugel • Poedercoating blauw RAL 5007 • 2 Zwenk- en 2 bokwielen met TPE rubber • Naaf met kogellager • Zwenkwielen met rem





Modulair systeem

Tafelwagen, opgebouwd uit stalen buis en oliedichte staalplaat laadvlakken, schroefconstructie. Randhoogte 40 mm. Poedercoating in kleur blauw RAL 5007.

2 Zwenk- en 2 bokwielen met TPE rubber, naaf met kogellager. Zwenkwielen met rem, conform EU-norm EN 1757-3 (Veiligheidsnorm voor platformwagens).

Draagvermogen bovenste en middelste etage 200 kg.

4840 | 4842

Als 4820 | 4822, echter bovenste etage met 150 mm hoge rand.

2722

Bovenste etage met opvangbak 100 mm hoog, oliedicht. Bodem met conische afloop en aftapkraan 1/2".

Gaasrooster met maaswijdte 31 x 31 mm, bovenzijde gelijk met rand, uitneembaar en vuurverzinkt.

Onderste laadvlak met rand 25 mm hoog, oliedicht.

2 Zwenk- en 2 bokwielen met TPE rubber, naaf met kogellager. Zwenkwielen met rem, conform EU-norm EN 1757-3 (Veiligheidsnorm voor platformwagens).

Draagvermogen bovenste etage 100 kg.



2722 Toepassingsvoorbeeld

Voor extra's zie pagina's 168-170



4820 | 4822



4830 | 4832



4920 | 4922



4930 | 4932



4840 | 4842



2722

	Bestelnr.	Draagverm. kg	Wiel Ø mm	Laadvlak L x B mm	Uitwendige afm. L x B x H mm	Aantal etages	Etagehoogten mm	Eigen gewicht kg	Prijs Euro
Tafelwagen	4820	400	160	850 x 500	1021 x 500 x 870	2	207, 829	36	250,-
	4822	400	200	1000 x 700	1171 x 700 x 910	2	248, 870	47	298,-
	4830	400	160	850 x 500	1021 x 500 x 870	3	207, 519, 829	46	310,-
	4832	400	200	1000 x 700	1171 x 700 x 910	3	248, 560, 870	61	376,-
	4920	400	160	850 x 500	986 x 500 x 1065	2	207, 829	36	246,-
	4922	400	200	1000 x 700	1136 x 700 x 1105	2	248, 870	47	294,-
	4930	400	160	850 x 500	986 x 500 x 1065	3	207, 519, 829	46	305,-
	4932	400	200	1000 x 700	1136 x 700 x 1105	3	248, 560, 870	61	372,-
	4840	400	160	850 x 500	1021 x 500 x 880	2	207, 829	42	306,-
	4842	400	200	1000 x 700	1171 x 700 x 1020	2	248, 870	52	379,-
2722	300	125	1000 x 600	1136 x 611 x 1030	2	181, 901	51	392,-	

Blauw gemarkeerde bestelnummers = snellevering (details zie pagina 4).

WERKPLAATSWAGENS

Zuiver verwerkte profielstaal- staalplaatconstructie • Poedercoating blauw of antracietgrijs • Werkblad van beuken multi-plex 22 mm dik, met aan 3 zijden een opstaande rand van 80 mm hoog • Eerste klasse vleugel deur en schuifladenkasten • Handgrepen geïntegreerd (steken niet uit) • Laden 4/5 uittrekbaar met stop • Poedercoating grijs RAL 7035 en front in blauw of anthracite • 2 Zwenk- en 2 bokwielen met TPE rubber, naaf met kogellager • Zwenkwielen met rem





2435



2436



2437



2438



Bankschroef
Gelast staal.

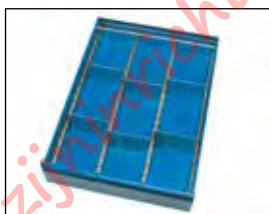

Lade indelingsset
Van verzinkt staalplaat, insteekbaar. 2 Lange zijden en 6 verdeelschotten.



Kabelhaspel
Volgens VDE met thermische beveiliging. Ook voor vochtige ruimten. Kabellengte 25 mtr, rubber kabel 3 x 1,5. Met opbouwset. Afsluitbaar door hangslot (niet bij levering inbegrepen).



Luchtlang haspel
Met 25 mtr slang NW 6. Met opbouwset. Afsluitbaar door hangslot (niet bij levering inbegrepen).



	Bestelnr.	Draagverm. kg	Wiel Ø mm	Laadvlak L x B mm	Uitwendige afm. L x B x H mm	Eigen gewicht kg	Prijs Euro
Werkplaatswagen	2435	400	160	1120 x 650	1220 x 650 x 930	67	646,-
	2436	400	160	1120 x 650	1220 x 650 x 930	65	750,-
	2437	400	160	1120 x 650	1220 x 650 x 930	85	878,-
	2438	400	160	1120 x 650	1220 x 650 x 930	93	1.019,-
Bankschroef breedte 100 mm	2144	-	-	-	-	-	82,-
Bankschroef breedte 125 mm	2145	-	-	-	-	-	106,-
Vakindeling voor lade*	2148	-	-	-	-	-	41,-
Kabelhaspel	2151	-	-	-	-	-	153,-
Luchtlang haspel	2153	-	-	-	-	-	111,-

Modulair systeem

Werkplaatswagen opgebouwd uit profielstaal- staalplaat-constructie, poedercoating, kleur blauw RAL 5007.

Werkblad van beuken multiplex 22 mm dik en met aan 3 zijden een opstaande rand van 80 mm hoog.

2 Zwenk- en 2 bokwielen met TPE rubber 160 x 40 mm, naaf met kogellager. Zwenkwielen met rem, conform EU-norm EN 1757-3.

Werkhoogte: 850 mm.

2435

1 Tussenetage, 1 afsluitbare stalen kast met 1 vaste en 2 verstelbare legborden. Kastafmeting: 500 mm breed, 600 mm diep, 600 mm hoog. Poedercoating, kleur grijs RAL 7035, front in blauw RAL 5007. Etagehoogten: 226, 537, 850

2436

Als 2435, echter met 1 schuiflade met kogellagergeleiding en cilinderslot. H x B x D 105 x 410 x 475 mm. Zonder tussenetage. Etagehoogten: 226, 850

2437

1 Tussenetage en centraal afsluitbare ladekast, 3 laden 120 mm hoog, 1 lade 180 mm hoog. Kogellagergeleiding en uittrekbeveiliging. 4/5 uittrekbaar. Kastafmeting: 500 mm breed, 600 mm diep, 600 mm hoog. Poedercoating grijs RAL 7035, front in blauw RAL 5007. Etagehoogten: 226, 537, 850

2438

1 Stalen kast en 1 ladenkast resp. als bij 2435 en 2437. Draagvermogen per legbord (in kast) 30 kg, per schuiflade 25 kg.

* S.v.p. bij het bestelnr. van de vakverdeling ook het bestelnr. van de betr. wagen opgeven, (bv. 2148-2437)

Aanbouwset
Kabelhaspel en luchtlanghaspel, ook voor alle tafelwagens op pagina 40-42.

Voor extra's zie pagina's 168-170



Modulair systeem

De constructie is opgebouwd uit stalen buis en gelast profielstaal. Gestraald, slag- en krasvast afgewerkt met poedercoating. Laadvlakken van houtvezelplaat, gefineerd met kunststof toplaag in beukendecor.

2 Zwenk- en 2 bokwielen met TPE rubber 200 x 40 mm, naaf met kogellager of tegenmeerprijs luchtbanden 220 x 70 mm, naaf met rollager. Zwenkwielen met rem, conform EU-norm EN 1757-3.

Etagehoogten:

TPE: 270/900 mm

Luchtbanden: 285/915 mm

Draagvermogen bovenste laadvlak 200 kg.



2432 | 2433



2474

2432 | 2433

Afsluitbare kast met 1 vaste en 2 verstelbare legborden.

2432:

B x D x H 500 x 700 x 600 mm

2433:

B x D x H 600 x 800 x 600 mm

Poedercoating kleur grijs RAL 7035, front in blauw RAL 5007.



2475



2476

2474

1 Centraal afsluitbare ladekast, 1 lade 105 mm, 2 laden 120 mm en 1 lade 180 mm hoog. Laden met kogellagergeleiding en uittrekbeveiliging.

4/5 Uittrekbaar. Kastafmeting B x D x H 500 x 700 x 600 mm. Poedercoating kleur grijs RAL 7035, front in blauw RAL 5007.

2475

2 Afsluitbare kasten met 1 vaste en 2 verstelbare legborden. Kastafmeting B x D x H 500 x 700 x 600 mm.

H x B x D inwendig: 105 x 410 x 475 mm



Aanbouwset

Voor tafelwagens, stalen laden met kogellagergeleiding en cilinderslot.

H x B x D inwendig: 105 x 410 x 475 mm



Lade indelingsset

Van verzinkt staalplaat, insteekbaar. 2 Lange zijden en 6 dwarschotten. Voor ladekast bestelnr. 2148. Voor aanbouwset bestelnr. 2148 ES.



Werkblad

Voor alle typen (m.u.v. de 2433) op deze pagina. Beuken multiplex 22 mm dik, afm. 1150 x 750 mm, opschroefbaar op bestaand blad.

2476

1 Kast en 1 schuifladenkast, als bij type 2432 en 2474.

Draagvermogen per legbord 30 kg en per lade 25 kg.

* S.v.p. bij het bestelnr. van de vakverdeling ook het bestelnr. van de betr. wagen opgeven, (bv. 2148-2474)

Voor extra's zie pagina's 168-170

	Bestelnr.	Draagverm. kg	Wiel Ø mm	Laadvlak L x B mm	Uitwendige afm. L x B x H mm	Eigen gewicht kg	Prijs Euro
Tafelwagen	2432	600	200	1050 x 700	1197 x 709 x 900	76	526,-
	2433	600	200	1250 x 800	1397 x 809 x 900	86	584,-
	2474	600	200	1050 x 700	1197 x 709 x 900	89	682,-
	2475	600	200	1050 x 700	1197 x 709 x 900	99	730,-
	2476	600	200	1050 x 700	1197 x 709 x 900	111	894,-
Aanbouwset	2149	-	-	-	-	-	170,-
Lade indelingsset*	2148	-	-	-	-	-	41,-
Lade indelingsset	2148ES	-	-	-	-	-	41,-
Werkblad	2140	-	-	1150 x 750	-	14	117,-



2450/7016



2452/7016



2456/7016

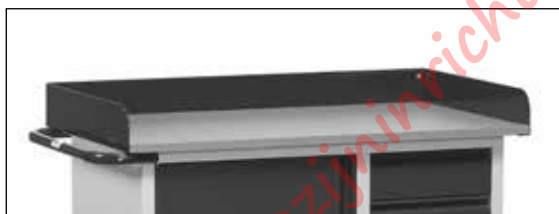

12450/7016 | 12452/7016 | 12456/7016

Werkblad met opstaande rand. 80 mm hoog van gepoedercoat staalplaat. Gedemonteerde aanlevering, eenvoudige zelfmontage.



Vakindeling voor lade

Van verzinkt staalplaat, insteekbaar.

1 Lange zijde en 4 verdeelschotten.

Werkplaatswagens

Werkplaatswagens in staalplaten constructie. Werkblad van sandwich plaat 19 mm dik.

2 Zwenk- en 2 bokwielen met TPE rubber 160 x 40 mm, naaf met kogellager. Zwenkwielen met rem, conform EN 1757-3. Gepoedercoat grijs RAL 7035, front antracietgrijs RAL 7016.

Werkhoogte: 915 mm
Totale lengte: 1080 mm
Totale breedte: 590 mm

Vanwege transport technische redenen zijn het werkblad en de wielen niet gemonteerd. Eenvoudige zelfmontage.

Draagvermogen per etage: 80 kg.

2450/7016

Met 1 kast, 1 vaste en 2 verstelbare etages en schuifladen met kogellagergeleiding. Centraal afsluitbaar d.m.v. cilinderslot.

6 Schuifladen H x B x D inw. 95 x 280 x 470 mm
Draagvermogen per schuiflade: 35 kg

2452/7016

Met 1 kast, 1 vaste en 2 verstelbare etages en schuifladen met kogellagergeleiding. Centraal afsluitbaar d.m.v. cilinderslot.

4 Schuifladen H x B x D inw:
1 st. 105 x 280 x 470 mm
2 st. 160 x 280 x 470 mm
1 st. 210 x 280 x 470 mm
Draagvermogen per schuiflade: 35 kg

2456/7016

Kast met dubbele deuren zonder scheidingswand, met 2 in hoogte verstelbare etages. Deuren centraal afsluitbaar d.m.v. cilinderslot. Openingshoek max. 120°.

Nuttige breedte: 873 mm
Nuttige diepte: 465 mm
Openingsbreedte: 784 mm

	Bestelnr	Draagverm kg	Wiel Ø mm	Laadvlak L x B mm	Uitwendige afm. L x B x H mm	Eigen gewicht kg	Prijs Euro
Werkplaatswagen	2450/7016	400	160	985 x 590	1080 x 590 x 915	66	587,-
	2452/7016	400	160	985 x 590	1080 x 590 x 915	62	597,-
	2456/7016	400	160	985 x 590	1080 x 590 x 915	48	518,-
Werkplaatswagen werkblad met rand	12450/7016	400	160	985 x 590	1080 x 590 x 995	71	634,-
	12452/7016	400	160	985 x 590	1080 x 590 x 995	67	646,-
	12456/7016	400	160	985 x 590	1080 x 590 x 995	53	566,-
Vakindeling voor lade	2146	-	-	-	-	-	31,-

Blauw gemarkeerde bestelnummers = snelle levering (details zie pagina 4).

www.wegzijnrichtingshop.nl - T. +31(0)26-3107003



Modulair systeem

Werkplaatswagen, gelaste stalen buis. Poedercoating, slag- en krasvast. Etages van houtvezelplaat, gefineerd met kunststof topplaat in beuken-decor. Liggend in een stalen frame.

2 Zwenk- en 2 bokwielen met TPE rubber, naaf met kogellager. Zwenkwielen met rem, conform EU-norm EN 1757-3.

Werkhoogte: 820 mm
Totale hoogte: 1040 mm
Totale lengte: 1130 mm

Draagvermogen per legbord (in kast) 30 kg, per lade 25 kg.



2632



2633

2632

3 Laadvlakken met opstaande rand, hoog 12 mm. Afsluitbare kast met 1 vaste en 2 verstelbare legborden. Kastafmeting B x D x H: 500 x 600 x 600 mm. Poedercoating kleur grijs RAL 7035, front in blauw RAL 5007. Etagehoogten: 200, 510, 820

2633

1 Laadvlak met opstaande rand, hoog 12 mm. 2 Afsluitbare stalen kasten met 1 vaste en 2 verstelbare legborden. Kastafmeting B x D x H: 500 x 600 x 600 mm.



2634



2635

2634

3 Laadvlakken met opstaande rand, hoog 12mm. Centraal afsluitbaar ladenkast met 4 laden. 3 x 120 mm en 1 x 180 mm hoog, laden met kogellagergeleiding en uittrekbeveiliging. 4/5 Uittrekbaar. Kastafmeting B x D x H: 500 x 600 x 600 mm. Etagehoogten: 200, 510, 820

2635

1 Laadvlak met opstaande rand, hoog 12 mm. 1 Stalen kast als bij 2632 en 1 ladenkast als bij 2634.



Aanbouwset 2149

Voor tafelwagens, stalen laden met kogellagergeleiding en cilinderslot.

H x B x D inwendig
105 x 410 x 475 mm.



Lade indelingsset 2148 | 2148ES

Van verzinkt staalplaat, insteekbaar. 2 Lange zijden en 6 dwarschotten. Voor ladekast bestelnr. 2148. Voor aanbouwset bestelnr. 2148ES.

* S.v.p. bij het bestelnr. van de vakverdeling ook het bestelnr. van de betr. wagen opgeven, (bv. 2148-2634)

	Bestelnr.	Draagverm. kg	Wiel Ø mm	Laadvlak L x B mm	Uitwendige afm. L x B x H mm	Aantal etages	Eigen gewicht kg	Prijs Euro
Werkplaatswagen	2632	300	125	1000 x 600	1130 x 600 x 1040	3	60	517,-
	2633	300	125	1000 x 600	1130 x 600 x 1040	1	68	656,-
	2634	300	125	1000 x 600	1130 x 600 x 1040	3	77	686,-
	2635	300	125	1000 x 600	1130 x 600 x 1040	1	86	827,-
Aanbouwset	2149	-	-	-	-	-	-	170,-
Lade indelingsset	2148	-	-	-	-	-	-	41,-
Lade indelingsset	2148ES	-	-	-	-	-	-	41,-

Voor extra's zie pagina's 168-170

VERRIJD BARE LESSENAARS

Mobiele werkplek voor in het bedrijf, magazijn en de verzending

- Bijzonder praktisch en wendbaar
- Zuiver verwerkte profielstaal- staalplaatconstructie
- Hoogwaardige afwerking met poedercoating voor een robuuste attractieve afwerking
- Houten schrijfblad met rand van houtvezelplaat, toplaag in beukende cor of met afsluitbare kast met schrijfblad gepoedercoat RAL 7035 en voorzien van blauwe schrijfonderlaag
- Etages variabel verstelbaar
- Afsluitbare kast met vleugel deur met 1 vaste en 2 verstelbare etages, kast grijs RAL 7035 en front blauw RAL 5007
- Licht lopende zwenkwielen, 2 stuks met rem
- Grote wiel Ø om eenvoudig over oneffen ondergronden te rijden



VERRIJD BARE LESSENAARS



Stalen buis en gelast profielstaal, schroefconstructie. Poedercoating, blauw RAL 5007. 4 TPE zwenkwielen 125 x 32 mm, 2 stuks met rem, naaf met glijlager.

Deze wielen maken het mogelijk om eenvoudig over oneffen ondergronden te rijden.

5834

Houten schrijfblad met rand, B x D 605 x 589 mm. 2 Etages variabel verstelbaar. 2 Ordnerrijen mogelijk. Draagvermogen per etage 50 kg.



5834



5836

5836

Als 5834, echter met 1 afsluitbare kast met vleugel deur, 1 vaste en 2 verstelbare etages (B x D x H: 500 x 600 x 600 mm). Gepoedercoat, kast in grijs RAL 7035, front in blauw RAL 5007. Draagvermogen per etage in de kast 30 kg.



5839



5844

5839

Als 5836, echter bijkomend met 1 afsluitbare toetsenbord-schuiflade, uittrekbaar en met uitschuifbaar muisblad. Werkblad horizontaal. Met kabelgat door het werkblad en de kast. Levering zonder computer e.d.

5844

Verrijdbare kast opgebouwd uit stalen buis en profielstaal, poedercoating grijs RAL 7035. Opklapbaar schrijfblad, voorzien van schrijfonderlaag, afsluitbaar. 2 Etages in raster van 50 mm variabel verstelbaar, 1 x ordnerhoogte mogelijk. Draagvermogen per etage 50 kg.



5837



5838

5837

Als 5834, echter dubbel zo breed, schrijfblad 1100 mm breed en 589 mm diep, met rand. 2 Etages in een raster van 50 mm variabel verstelbaar. 2 Ordnerrijen mogelijk. Draagvermogen per etage 50 kg.

5838

Als 5837, echter met 1 afsluitbare kast met vleugel deur als de 5836.

	Bestelnr.	Draagverm. kg	Wiel Ø mm	Laadvlak L x B mm	Uitwendige afm. L x B x H mm	Werkhoogte mm	Eigen gewicht kg	Prijs Euro
Verrijdbare lessenaars	5834	100	125	500 x 600	615 x 610 x 1195	1100/1195	25,5	246,-
	5836	100	125	500 x 600	615 x 610 x 1195	1100/1195	46	424,-
	5839	150	125	650 x 650	650 x 650 x 1110	1110	53	566,-
	5844	150	125	500 x 600	600 x 615 x 1320	1150/1320	42	423,-
	5837	100	125	1000 x 600	1105 x 610 x 1195	1100/1195	38,5	296,-
	5838	100	125	1000 x 600	1105 x 610 x 1195	1100/1195	59,5	474,-



2445 Verrijdbare kast met werkblad



2446 Verrijdbare kast met werkblad



2448 Verrijdbare lessenaar



2449 Verrijdbare lessenaar



Lade indelingsset*

Van verzinkt staalplaat, insteekbaar. 2 Lange zijden en 6 dwarsschotten.

2445

Verrijdbare kast met schrijfblad

Verrijdbare kast met 1 vaste en 2 verstelbare legborden. Kastafmeting B x H x D 500 x 600 x 600 mm. Werkblad van sandwichplaat, 19 mm dik. Aan 3 zijden opstaande rand 80 mm hoog.

2 Zwenk- en 2 bokwielen met TPE rubber, naaf met kogel-lager. Zwenkwielen met rem conform EU-norm EN 1757-3.

Poedercoating grijs RAL 7035, front blauw RAL 5007.

Werkhoogte: 800 mm

2446

Verrijdbare kast met schrijfblad

Verrijdbare ladekast, centraal afsluitbaar. 3 Laden 120 mm hoog, 1 lade 180 mm hoog met kogellagergeleiding en uittrekstop, verder als 2445.

2448

Verrijdbare lessenaar

Verrijdbare kast, als 2445 echter in plaats van een houten werkblad een opbouw uit staalplaat met opklapbaar schrijfblad, afgewerkt met poedercoating.

Werkhoogte 1034/1197 mm

2449

Verrijdbare lessenaar

Verrijdbare kast, als 2446 echter in plaats van een houten werkblad, een opbouw uit staalplaat met opklapbaar schrijfblad, afgewerkt met poedercoating.

Werkhoogte 1034/1197 mm

Draagvermogen per legbord (in kast) 30 kg, per schuiflade 25 kg.

* S.v.p. bij het bestelnr. van de vakverdeling ook het bestelnr. van de betr. wagen opgeven, (bv. 2148-2446)

	Bestelnr.	Draagverm. kg	Wiel Ø mm	Laadvlak L x B mm	Uitwendige afm. L x B x H mm	Eigen gewicht kg	Prijs Euro
Verrijdbare kast met werkblad	2445	150	125	650 x 550	650 x 550 x 875	35	386,-
	2446	150	125	650 x 550	650 x 550 x 875	54	538,-
Verrijdbare lessenaar	2448	150	125	-	650 x 550 x 1200	41	487,-
	2449	150	125	-	650 x 550 x 1200	60	639,-
Lade indelingsset	2148*	-	-	-	-	-	41,-

**5862**

Verrijdbare werktafel opgebouwd uit stalen buis en profielstaal. Poedercoating, kleur blauw RAL 5007.

Werkblad van sandwichplaat in beukendecor, 19 mm dik.

4 TPE zwenkwielen 125 x 32 mm, 2 zwenkwielen met rem, naaf met glijlager.

Draagvermogen per etage 50 kg.

Werkhoogte 910 mm.

Etagehoogten 300 en 670 mm, in raster van 50 mm verstelbaar, 1 x ordnerhoogte mogelijk.



5862



5864

5864

Zoals de 5862, echter met 1 afsluitbare kast met vleugel deur, 1 vaste en 2 verstelbare etages.

B x D x H: 500 x 600 x 600 mm.

Poedercoating kast in grijs RAL 7035, front in blauw RAL 5007.

Draagvermogen per etage in de kast 30 kg.



5866

5866

Zoals de 5864, zonder tussen etage, echter met 1 afsluitbare toetsenbordschuiflade, uittrekbaar en met uitschuifbaar muisblad, kabelgat door werkblad.

Draagvermogen per etage in de kast 30 kg.



5866 Toepassingsvoorbeeld

5868

Zoals de 5864, echter met 2 afsluitbare kasten.

Draagvermogen per etage in de kast 30 kg.



5868



Detail toetsenbordschuiflade



Blauw schrijfbord voor op het werkblad, afm. 485 x 485 mm.

	Bestelnr.	Draagverm. kg	Wiel Ø mm	Laadvlak L x B x H mm	Eigen gewicht kg	Prijs Euro
Verrijdbare werktafel	5862	150	125	1120 x 650 x 910	42	318,-
	5864	150	125	1120 x 650 x 910	59	492,-
	5866	150	125	1120 x 650 x 910	68	631,-
	5868	150	125	1120 x 650 x 910	76	635,-
Schrijfbord	5880	-	-	-	-	20,-

C+C WAGENS

Voor alle toepassingen, waarbij meerdere transportwagens in een kleine ruimte gezet moeten worden • 75 % ruimtebesparing door het in elkaar schuiven van onbeladen wagens • 3 Verschillende uitvoeringen, elk 3 afmetingen • Robuuste constructie van stalen buis • Door hoogwaardige poedercoating robuuste bovenlaagbescherming, slag- en krasvast • Laadvlak van watervast multiplex met antislip • Lichte loop door grote kwaliteitswielen • Nuttige extra's zoals een schrijfplank, draadkorf of statiegeldslot



C+C WAGENS



C+C Wagens

Bespaar 75 % ruimte, door in elkaar schuifbare wagens.

Opgebouwd uit stalen buis, poedercoating. Laadvlak van watervast multiplex met antisliplaag.

2 Zwenk- en 2 bokwielen met TPE rubber, naaf met kogellager. Zwenkwielen met rem, conform EU-norm EN 1757-3 (Veiligheidsnorm voor platformwagens).

2960 | 2961 | 2962

Laadvlak hoogte:
Bij wiel Ø 160 = 265 mm
Bij wiel Ø 200 = 310 mm

2970 | 2971 | 2972

Als 2960/2961/2962, echter met 2 etages.

Hoogte van de etages:
Bij wiel Ø 160 = 265/775 mm
Bij wiel Ø 200 = 310/820 mm

Draagvermogen bovenste etage 80 kg.

2980 | 2981 | 2982

Als 2960/2961/2962, echter in plaats van duwbeugel, twee beugels aan de zijkant van het platform 680 mm hoog en twee beugels 500 mm hoog aan de bokwielzijde.

Nuttige laadvlak breedte 435/535/635 mm.

Laadvlak hoogte:
Bij wiel Ø 160 = 265 mm
Bij wiel Ø 200 = 310 mm



2960 | 2961 | 2962



2970 | 2971 | 2972



2980 | 2981 | 2982



Schrijfplank hoog DIN A4

Zie ook pag. 170.



Schrijfplank dwars DIN A4

Zie ook pag. 170.



Draadkorf

Voor kleine onderdelen.
600 x 140 x 200 mm.



Statiegeldslot

Uit hoogwaardig kunststof, eenvoudig en veilig in gebruik.
Voor 1 Euro munt.

Wandketting

Voor statiegeldslot, 120 cm lang.

	Bestelnr.	Draagverm. kg	Wiel Ø mm	Laadvlak L x B mm	Uitwendige afm. L x B x H mm	Eigen gewicht kg	Prijs Euro
C+C wagen	2960	400	160	850 x 500	1045 x 643 x 959	25	261,-
	2961	500	200	1000 x 600	1212 x 743 x 1004	28	282,-
	2962	500	200	1000 x 700	1212 x 843 x 1004	31	292,-
	2970	400	160	850 x 500	1045 x 643 x 959	32	376,-
	2971	500	200	1000 x 600	1212 x 743 x 1004	36	430,-
	2972	500	200	1000 x 700	1212 x 843 x 1004	41	447,-
	2980	400	160	850 x 500	1045 x 643 x 949	27	299,-
	2981	500	200	1000 x 600	1212 x 743 x 990	30	318,-
	2982	500	200	1000 x 700	1212 x 843 x 990	33	323,-
Schrijfplank hoog	1290	-	-	-	-	1	30,-
Schrijfplank dwars	1390	-	-	-	-	1	39,-
Draadkorf	1291	-	-	-	-	-	39,-
Statiegeldslot	2910	-	-	-	-	-	43,-
Wandketting	2913	-	-	-	-	-	36,-



2966

Magazijnwagens

Bespaar 75% ruimte, door in elkaar schuifbare wagens.

Handzaam en wendbaar, voor snel vervoer van producten.

Magazijnwagen van stalen buisconstructie, laadvlak(ken) van draadgaas.

Poedercoating blauw RAL 5007. 4 TPE zwenkwielen 125 x 32 mm, elastische en lichte loop, naaf met glijlager.

2 Zwenkwielen voorzien van rem.

Wordt in gedeelten geleverd, eenvoudige montage.

2966

Platform, conisch en licht neigend.

Laadvlak hoogte: 227 mm



2977

2977

Twee etages, onderste conisch, bovenste rechthoekig, licht neigend. Bovenste etage omhoog te stellen.

Etagehoogten: 227/755 mm

Draagvermogen bovenste etage 80 kg.



Schrijfplank hoog DIN A4

Zie ook pag. 170.



Schrijfplank dwars DIN A4

Zie ook pag. 170.



Draadkorf

Voor kleine onderdelen.
600 x 140 x 200 mm.



Statiegeldslot

Uit hoogwaardig kunststof, eenvoudig en veilig in gebruik. Voor 1 Euro munt.

Wandketting

Voor statiegeldslot, 120 cm lang.

	Bestelnr.	Draagverm. kg	Wiel Ø mm	Laadvlak L x B mm	Uitwendige afm. L x B x H mm	Eigen gewicht kg	Prijs Euro
Magazijnwagen	2966	300	125	850 x 500/320	967 x 560 x 977	14	167,-
	2977	300	125	715 x 455	967 x 560 x 977	21	233,-
Schrijfplank hoog	1290	-	-	-	-	1	30,-
Schrijfplank dwars	1390	-	-	-	-	1	39,-
Draadkorf	1291	-	-	-	-	-	39,-
Statiegeldslot	2910	-	-	-	-	-	43,-
Wandketting	2913	-	-	-	-	-	36,-

Voor extra's zie pagina's 169-170

ETAGEWAGENS

Een modulair bouwsysteem met het fetra steek- en schroefprincipe • De etagewagens laten zich veelvuldig veranderen, omwisselen en aanvullen • Profielstaal- staalplaatconstructie • Poedercoating blauw RAL 5007 • Kopwanden open of met verticale buizen of met ingeschroefd draadgaas, waardoor materialen er niet door kunnen vallen • Duwbeugel aan beide zijden aan te schroeven, wagen kan ook zonder duwbeugel gebruikt worden • Etages van sandwichplaten met hoog draagvermogen, kunststof toplaag in beukendecor of etages met rand van houtvezelplaat, kunststof toplaag in beukendecor • Etagedrager in raster van 100 mm verstelbaar • 2 Zwenk- en 2 bokwielen met TPE rubber, naaf met kogellager • Zwenkwielen met rem





8100 | 8101 | 8102 | 8103



8200 | 8201 | 8202 | 8203



8301 | 8302 | 8303



8240 | 8241 | 8242 | 8243



8341 | 8342 | 8343

Modulair systeem

Stalen buis en gelast profielstaal, poedercoating blauw RAL 5007.

Kopwanden in 3 hoogten.

1 Vaste en resp. 2, 3 of 4 verstelbare etages van houtvezelplaat, gefineerd met kunststof toplaag in beukendecor.

Etages variabel instelbaar in een raster van 100 mm.

Draagvermogen per etage 90 kg.

2 Zwenk- en 2 bokwielen met TPE rubber 160 x 40 resp. 200 x 40 mm, naaf met kogellager. Zwenkwielen met rem, conform EU-norm EN 1757-3 (Veiligheidsnorm voor platformwagens).

Etages

Meer- of minderprijs, inclusief 1 paar etagedragers

Afm. mm	Bestelnr.	Euro
850 x 500	E8100ETAW	35,-
1000 x 600	E8101ETAW	43,-
1000 x 700	E8102ETAW	49,-
1200 x 800	E8103ETAW	61,-

Verstevigingsstangen voor etagewagens

Met flenzen voor tweepunts verschroefing, stabiliseren de opbouw en verhogen het draagvermogen van de etages.

1 Paar per wagen wordt meegeleverd.

**Draagvermogen per etage 150 kg i.p.v. 90 kg.**

De etage die boven de lengte verstevigingsstangen ligt, draagt door de ondersteuning 150 kg.

Indien de draagvermogen verhoging bij meerdere etages gewenst is, bestel dan de bijbehorende lengte verbindingstangen.

Verstevigingsstangen

1 paar behorend bij 1 etage

Afm. mm	Bestelnr.	Euro
850 x 500	E8100VK	36,-
1000 x 600	E8101VK	37,-
1000 x 700	E8102VK	37,-
1200 x 800	E8103VK	38,-

Voor extra's zie pagina's 168-170

	Bestelnr.	Draagverm. kg	Wiel Ø mm	Laadvlak L x B mm	Uitwendige afm. L x B x H mm	Etagehoogten mm	Eigen gewicht kg	Prijs Euro
Etage-wagen	8100	500	160	850 x 500	1019 x 509 x 1111	228, 628, 1028	41	287,-
	8101	600	200	1000 x 600	1169 x 609 x 1152	269, 669, 1069	50	313,-
	8102	600	200	1000 x 700	1169 x 709 x 1152	269, 669, 1069	55	350,-
	8103	600	200	1200 x 800	1369 x 809 x 1152	269, 669, 1069	68	403,-
	8200	500	160	850 x 500	1019 x 509 x 1511	228, 628, 1028, 1428	51	327,-
	8201	600	200	1000 x 600	1169 x 609 x 1552	269, 669, 1069, 1469	61	373,-
	8202	600	200	1000 x 700	1169 x 709 x 1552	269, 669, 1069, 1469	68	402,-
	8203	600	200	1200 x 800	1369 x 809 x 1552	269, 669, 1069, 1469	85	466,-
	8301	600	200	1000 x 600	1169 x 609 x 1800	269, 669, 1069, 1469	64	383,-
	8302	600	200	1000 x 700	1169 x 709 x 1800	269, 669, 1069, 1469	69	406,-
	8303	600	200	1200 x 800	1369 x 809 x 1800	269, 669, 1069, 1469	86	467,-
	8240	500	160	850 x 500	1019 x 509 x 1511	228, 528, 828, 1128, 1428	56	361,-
	8241	600	200	1000 x 600	1169 x 609 x 1552	269, 569, 869, 1169, 1469	71	396,-
	8242	600	200	1000 x 700	1169 x 709 x 1552	269, 569, 869, 1169, 1469	79	426,-
	8243	600	200	1200 x 800	1369 x 809 x 1552	269, 569, 869, 1169, 1469	99	497,-
	8341	600	200	1000 x 600	1169 x 609 x 1800	269, 569, 869, 1169, 1469	72	424,-
	8342	600	200	1000 x 700	1169 x 709 x 1800	269, 569, 869, 1169, 1469	80	455,-
	8343	600	200	1200 x 800	1369 x 809 x 1800	269, 569, 869, 1169, 1469	101	530,-



Modulair systeem

Stalen buis en gelast profielstaal, poedercoating blauw RAL 5007. Kopwanden gesloten met verticale buizen met afstand van ca. 130 mm. Zijwanden zijn aan de wagen te hangen.

1 Vaste en resp. 3 of 4 verstelbare etages van houtvezelplaat, gefineerd met kunststof toplaag in beukenstructuur. Etages variabel instelbaar in een raster van 100 mm.

Draagvermogen per etage 90 kg.

2 Zwenk- en 2 bokwielen met TPE rubber 200 x 40 mm, naaf met kogellager. Zwenkwielen met rem, conform EU-norm EN 1757-3 (Veiligheidsnorm voor platformwagens).



8311 | 8312 | 8313



8351 | 8352 | 8353

Etages

Meer- of minderprijs, inclusief 1 paar etagedragers

Afm. mm	Bestelnr.	Euro
850 x 500	E8100ETAW	35,-
1000 x 600	E8101ETAW	43,-
1000 x 700	E8102ETAW	49,-
1200 x 800	E8103ETAW	61,-

Verstevigingsstangen voor etagewagens

1 Paar per wagen wordt meegeleverd.

Details zie pagina 51.



Verstevigingsstangen

1 paar behorend bij 1 etage

Afm. mm	Bestelnr.	Euro
850 x 500	E8100VK	36,-
1000 x 600	E8101VK	37,-
1000 x 700	E8102VK	37,-
1200 x 800	E8103VK	38,-



8311-1 | 8312-1 | 8313-1



8351-1 | 8352-1 | 8353-1

	Bestelnr.	Draagverm. kg	Wiel Ø mm	Laadvlak L x B mm	Uitwendige afm. L x B x H mm	Etagehoogten mm	Eigen gewicht kg	Prijs Euro
Etage-wagen	8311	600	200	1000 x 600	1169 x 609 x 1800	269, 669, 1069, 1469	70	467,-
	8312	600	200	1000 x 700	1169 x 709 x 1800	269, 669, 1069, 1469	80	509,-
	8313	600	200	1200 x 800	1369 x 809 x 1800	269, 669, 1069, 1469	97	571,-
	8351	600	200	1000 x 600	1169 x 609 x 1800	269, 569, 869, 1169, 1469	79	510,-
	8352	600	200	1000 x 700	1169 x 709 x 1800	269, 569, 869, 1169, 1469	91	558,-
	8353	600	200	1200 x 800	1369 x 809 x 1800	269, 569, 869, 1169, 1469	112	631,-
	8311-1	600	200	1000 x 600	1169 x 630 x 1800	269, 669, 1069, 1469	82	573,-
	8312-1	600	200	1000 x 700	1169 x 730 x 1800	269, 669, 1069, 1469	92	611,-
	8313-1	600	200	1200 x 800	1369 x 830 x 1800	269, 669, 1069, 1469	111	679,-
	8351-1	600	200	1000 x 600	1169 x 630 x 1800	269, 569, 869, 1169, 1469	95	615,-
	8352-1	600	200	1000 x 700	1169 x 730 x 1800	269, 569, 869, 1169, 1469	107	658,-
	8353-1	600	200	1200 x 800	1369 x 830 x 1800	269, 569, 869, 1169, 1469	128	743,-

Voor extra's zie pagina's 168-170



8120 | 8121 | 8122 | 8123



8220 | 8221 | 8222 | 8223



8321 | 8322 | 8323

Modulair systeem

Stalen buis en gelast profielstaal, poedercoating blauw RAL 5007.

Kopwanden in 3 hoogten.

1 Vaste en 2 of 3 verstelbare etages van houtvezelplaat, gefineerd met kunststof toplaag in beukendecor.

Legbord met rand, H = 60 mm. Legbord inwendige afm. in mm

Laadvlak L x B Inw. L x B x H

850 x 500 = 815 x 455 x 45

1000 x 600 = 965 x 555 x 45

1000 x 700 = 965 x 655 x 45

1200 x 800 = 1165 x 755 x 45

Etages variabel instelbaar in een raster van 100 mm.

Draagvermogen per etage 120 kg

2 Zwenk- en 2 bokwielen met TPE rubber 160 x 40 resp.

200 x 40 mm, naaf met kogellager. Zwenkwielen met rem, conform EU-norm EN

1757-3 (Veiligheidsnorm voor platformwagens).

Etages met rand

Meer- of minderprijs, inclusief 1 paar etagedragers

Afm. mm	Bestelnr.	Euro
850 x 500	E8120ETAW	55,-
1000 x 600	E8121ETAW	61,-
1000 x 700	E8122ETAW	64,-
1200 x 800	E8123ETAW	82,-

Verstevigingsstangen voor etagewagens

1 Paar per wagen wordt meegeleverd.

Details zie pagina 51.



Draagvermogen per etage 120 kg.

Verstevigingsstangen

1 paar behorend bij 1 etage

Afm. mm	Bestelnr.	Euro
850 x 500	E8100VK	36,-
1000 x 600	E8101VK	37,-
1000 x 700	E8102VK	37,-
1200 x 800	E8103VK	38,-



	Bestelnr.	Draagverm. kg	Wiel Ø mm	Laadvlak L x B mm	Uitwendige afm. L x B x H mm	Etagehoogten mm	Eigen gewicht kg	Prijs Euro
Etage-wagen	8120	500	160	850 x 500	1019 x 509 x 1111	228, 628, 1028	48	436,-
	8121	600	200	1000 x 600	1169 x 609 x 1152	269, 669, 1069	59	479,-
	8122	600	200	1000 x 700	1169 x 709 x 1152	269, 669, 1069	65	498,-
	8123	600	200	1200 x 800	1369 x 809 x 1152	269, 669, 1069	81	585,-
	8220	500	160	850 x 500	1019 x 509 x 1511	228, 628, 1028, 1428	57	507,-
	8221	600	200	1000 x 600	1169 x 609 x 1552	269, 669, 1069, 1469	70	556,-
	8222	600	200	1000 x 700	1169 x 709 x 1552	269, 669, 1069, 1469	78	585,-
	8223	600	200	1200 x 800	1369 x 809 x 1552	269, 669, 1069, 1469	97	684,-
	8321	600	200	1000 x 600	1169 x 609 x 1800	269, 669, 1069, 1469	71	560,-
	8322	600	200	1000 x 700	1169 x 709 x 1800	269, 669, 1069, 1469	79	589,-
	8323	600	200	1200 x 800	1369 x 809 x 1800	269, 669, 1069, 1469	98	690,-

Voor extra's zie pagina's 168-170



Modulair systeem

Stalen buis en gelast profielstaal, poedercoating blauw RAL 5007, schroefconstructie.

1 Vaste en resp. 3 verstelbare etages van hoogwaardige houtvezelplaat, toplaag in beukendecor. Etages variabel instelbaar in een raster van 100 mm. Draagvermogen per etage 90 kg.

Wielen: 2 Zwenk- en 2 bokwielen met TPE rubber 200 x 40 mm, naaf met kogellager. Zwenkwielen met rem, conform EU-norm EN 1757-3 (veiligheidsnorm voor platformwagens).

8411 | 8412 | 8413

Kopwanden gesloten met draadgaas 100 x 100 x 5 mm.

8411-1 | 8412-1 | 8413-1

Kopwanden en één lange wand met draadgaas 100 x 100 x 5 mm.

Etages

Meer- of minderprijs, inclusief 1 paar etagedragers.

Afm. mm	Bestelnr.	Euro
1000 x 600	E8101ETAW	43,-
1000 x 700	E8102ETAW	49,-
1200 x 800	E8103ETAW	61,-

Etagewagens met opklapbare etages

Uitgevoerd zoals bovenstaand, echter zijn de etages opklapbaar. 3-Delige etage van houtvezelplaat met een scharnier tussen de opklapbare delen, aan de etagedragers geschroefd.

Etagedragers voorzien van uitsparingen, waardoor de opgeklapte etages vast staan. Draagvermogen per opklapbare etage 90 kg.

8462 | 8463

Open kop- en zijwanden.

8462-1 | 8463-1

Kopwanden en één lange wand met draadgaas 100 x 100 x 5 mm.

Opklapbare etages

Meer- of minderprijs, inclusief 1 paar etagedragers.

Afm. mm	Bestelnr.	Euro
1000 x 700	E8462ETAW	100,-
1200 x 800	E8463ETAW	110,-

Voor extra's zie pagina's 168-170



8411 | 8412 | 8413



8411-1 | 8412-1 | 8413-1



8462 | 8463



8462-1 | 8463-1



Etagewagens met opklapbare etages

zijn praktisch voor het transport van goederen met verschillende groten. Etages die niet nodig zijn kunnen door het geringe eigen gewicht eenvoudig opgeklapt en omhoog gezet worden, ze zitten vast aan de wagen en zijn daardoor altijd snel te benutten. Door de uitsparingen in de etagedragers zijn de omhoog gezette etages goed vergrendeld. 3-Delige etages van watervast multiplex met en scharnier tussen de opklapbare delen. Geschroefd aan de etagedragers.



	Bestelnr.	Draagverm. kg	Wiel Ø mm	Laadvlak L x B mm	Uitwendige afm. L x B x H mm	Etagehoogten mm	Eigen gewicht kg	Prijs Euro
Etagewagens met draadgaas	8411	600	200	1000 x 600	1169 x 609 x 1800	269, 669, 1069, 1469	74	417,-
	8412	600	200	1000 x 700	1169 x 709 x 1800	269, 669, 1069, 1469	79	458,-
	8413	600	200	1200 x 800	1369 x 809 x 1800	269, 669, 1069, 1469	97	517,-
	8411-1	600	200	1000 x 600	1169 x 609 x 1800	269, 669, 1069, 1469	80	470,-
	8412-1	600	200	1000 x 700	1169 x 709 x 1800	269, 669, 1069, 1469	85	509,-
	8413-1	600	200	1200 x 800	1369 x 809 x 1800	269, 669, 1069, 1469	103	575,-
Etagewagens met opklapbare etages	8462	600	200	1000 x 700	1169 x 709 x 1800	269, 669, 1069, 1469	60	494,-
	8463	600	200	1200 x 800	1369 x 809 x 1800	269, 669, 1069, 1469	83	540,-
	8462-1	600	200	1000 x 700	1169 x 709 x 1800	269, 669, 1069, 1469	72	545,-
	8463-1	600	200	1200 x 800	1369 x 809 x 1800	269, 669, 1069, 1469	113	585,-

PAKKETWAGENS

Een modulair bouwsysteem met het fetra steek- en schroefprincipe • De pakketwagens laten zich veelvuldig veranderen, omwisselen en aanvullen • Constructie van profielstaal-/stalen buis • Kopwanden en zijwand met verticale buizen of met draadgaas 100 x 100 x 5 mm • Gepoedercoat blauw RAL 5007 • Duwbeugel aan beide zijden aanschroefbaar • Platform van houtvezelplaat, toplaag in beukendecor • 2 Zwenk- en 2 bokwielen met TPE rubber, naaf met kogellager • Zwenkwielen met rem • Optioneel met dubbele vleugeldeuren aan de open zijwand en dak voor volledig gesloten wagens



PAKKETWAGENS



Modulair systeem

Stalen buis en gelast profielstaal, poedercoating blauw RAL 5007, schroefconstructie.

Kopwanden in 2 hoogten, met verticale buizen met een afstand van ca. 130 mm of met draadgaas 100 x 100 x 5 mm. Zijwand met buizen inhangbaar. Zijwand met draadgaas vast geschroefd.

Laadvlak van houtvezelplaat, gefineerd met kunststof toplaag in beukendecor.

2 Zwenk- en 2 bokwielen met TPE rubber 200 x 40 mm, naaf met kogellager.

Zwenkwielen met rem, conform EU-norm EN 1757-3 (Veiligheidsnorm voor platformwagens).

Totale hoogte/Wandhoogte
1552 mm / 1320 mm
1800 mm / 1530 mm



8481-1 | 8482-1 | 8483-1



8581-1 | 8582-1 | 8583-1



8381-1 | 8382-1 | 8383-1

Etages

Meer- of minderprijs, inclusief 1 paar etagedragers

Afm. mm	Bestelnr.	Euro
1000 x 600	E8101ETAW	43,-
1000 x 700	E8102ETAW	49,-
1200 x 800	E8103ETAW	61,-

Voor extra's zie pagina's 168-170

	Bestelnr.	Draagverm. kg	Wiel Ø mm	Laadvlak L x B mm	Uitwendige afm. L x B x H mm	Etagehoogten mm	Eigen gewicht kg	Prijs Euro
Pakketwagen	8481-1	600	200	1000 x 600	1169 x 609 x 1552	269	44	320,-
	8482-1	600	200	1000 x 700	1169 x 709 x 1552	269	45,5	334,-
	8483-1	600	200	1200 x 800	1369 x 809 x 1552	269	52	369,-
	8581-1	600	200	1000 x 600	1169 x 609 x 1800	269	46	343,-
	8582-1	600	200	1000 x 700	1169 x 709 x 1800	269	49	356,-
	8583-1	600	200	1200 x 800	1369 x 809 x 1800	269	55	392,-
	8381-1	600	200	1000 x 600	1169 x 630 x 1800	269	55	394,-
	8382-1	600	200	1000 x 700	1169 x 730 x 1800	269	60	413,-
	8383-1	600	200	1200 x 800	1369 x 830 x 1800	269	67	448,-



Modulair systeem

8481-3 | 8482-3 | 8483-3
8581-3 | 8582-3 | 8583-3

Pakketwagens met wanden van draadgaas.
Stalen buis en gelast profielstaal, poedercoating blauw RAL 5007, schroefconstructie.

Kopwanden en één lange zijde van draadgaas 100 x 100 x 5 mm.

Met dubbele vleugeldeuren aan de open lange zijde, raamwerk van stalen buis met ingelast draadgaas 100 x 100 x 5 mm. In het raamwerk een geïntegreerd grendelslot, afsluitbaar door hangslot (niet bij levering inbegrepen), vleugeldeur tot tegen de kopwand open te slaan.

Laadvlak van houtvezelplaat, toplaag in beukendecor.

Wielen:

2 Zwenk- en 2 bokwielen met TPE rubber 200 x 40 mm, naaf met kogellager. Zwenkwielen met rem, conform EU-norm EN 1757-3 (veiligheidsnorm voor platformwagens).

Totale hoogte/wandhoogte
1552 mm / 1280 mm
1800 mm / 1530 mm

8481-3D | 8482-3D
8483-3D | 8581-3D
8582-3D | 8583-3D

Uitgevoerd zoals bovenstaand, echter met dak uit draadgaas.

Etages

Meer- of minderprijs, inclusief 1 paar etagedragers.

Afm. mm	Bestelnr.	Euro
1000 x 600	E8101ETAW	43,-
1000 x 700	E8102ETAW	49,-
1200 x 800	E8103ETAW	61,-



Dak

Frame van stalen buis met ingelast draadgaas 100 x 100 x 5 mm, gepoedercoat.

	Bestelnr.	Draagverm. kg	Wiel Ø mm	Laadvlak L x B mm	Uitwendige afm. L x B x H mm	Etagehoogten mm	Eigen gewicht kg	Prijs Euro
Pakketwagens met draadgaas en dubbele vleugeldeuren	8481-3	600	200	1000 x 600	1169 x 630 x 1552	269	58	431,-
	8482-3	600	200	1000 x 700	1169 x 730 x 1552	269	61	448,-
	8483-3	600	200	1200 x 800	1369 x 830 x 1552	269	65,5	492,-
	8581-3	600	200	1000 x 600	1169 x 630 x 1800	269	62	487,-
	8582-3	600	200	1000 x 700	1169 x 730 x 1800	269	63	503,-
	8583-3	600	200	1200 x 800	1369 x 830 x 1800	269	70,5	547,-
Pakketwagen met draadgaas, dubbele vleugeldeuren en dak (bovenkant gesloten)	8481-3D	600	200	1000 x 600	1169 x 630 x 1552	269	60,5	466,-
	8482-3D	600	200	1000 x 700	1169 x 730 x 1552	269	63,5	487,-
	8483-3D	600	200	1200 x 800	1369 x 830 x 1552	269	75	538,-
	8581-3D	600	200	1000 x 600	1169 x 630 x 1800	269	65	521,-
	8582-3D	600	200	1000 x 700	1169 x 730 x 1800	269	67,5	541,-
	8583-3D	600	200	1200 x 800	1369 x 830 x 1800	269	79	594,-

Voor extra's zie pagina's 168-170

ETAGEWAGENS MET VERSTELBARE ETAGES

Zeer variabel en een zekere bevestiging van de etages door het fetra ophangstelsysteem • Eenvoudige montage • Profielstaal- stalen buisconstructie • Poedercoating blauw RAL 5007 • Duwbeugel aan beide zijden aan te schroeven, wagen kan ook zonder duwbeugel gebruikt worden • Stalen frame met ingelegd houtvezelplaat, aan de lange zijden een 15 mm hoge rand of met stevig draadgaas in stalen frame liggend eveneens met rand. Kan o.a. toegepast worden bij natte goederen, zoals o.a. planten en bloemen • Etages zijn in hoogte verstelbaar om de 120 mm, horizontaal of onder een hoek van 15 en 30° in te hangen • 2 Zwenk- en 2 bokwielen met TPE rubber, naaf met kogellager • Zwenkwielen met rem





4295 | 4296



4255 | 4256



4395 | 4396



4495 | 4496

Etagewagens met verstelbare etages

Etagewagen met schuin en/of recht in te hangen etages. Stalen buis en gelast profielstaal, afgewerkt met poedercoating. Vaste en losse legborden van houtvezelplaat, ingelegd in frame met 15 mm hoge rand aan de lange zijden. De etages zijn om de 120 mm verstelbaar, horizontaal en onder een hoek van ca. 15° en ca. 30° in te hangen.

2 Zwenk- en 2 bokwielen met TPE rubber 200 x 40 mm, naaf met kogellager. Zwenkwielen met rem, conform EU-norm EN 1757-3 (Veiligheidsnorm voor platformwagens).

Draagvermogen per legbord 80 kg.

Duits patent 102 55 281

4495 | 4496

Etagewagen als boven omschreven echter vaste en losse etages met ingelast draadgaas 140 x 40 mm, afgewerkt met poedercoating.

Draagvermogen per etage 50 kg.



Etagewagen	Bestelnr.	Draagverm. kg	Wiel Ø mm	Laadvlak L x B mm	Uitwendige afm. L x B x H mm	Aantal etages	Eigen gewicht kg	Prijs Euro	Extra etage	
									Bestelnr.	Prijs Euro
	4295	500	200	1250 x 610	1430 x 620 x 1560	3	68	448,-	E4195 ET	80,-
	4296	500	200	1650 x 610	1830 x 620 x 1560	3	85	503,-	E4196 ET	96,-
	4255	500	200	1250 x 610	1430 x 620 x 1560	4	83	486,-	E4195 ET	80,-
	4256	500	200	1650 x 610	1830 x 620 x 1560	4	105	563,-	E4196 ET	96,-
	4395	500	200	1250 x 610	1430 x 620 x 1800	4	86	522,-	E4195 ET	80,-
	4396	500	200	1650 x 610	1830 x 620 x 1800	4	108	590,-	E4196 ET	96,-
	4495	500	200	1250 x 610	1430 x 620 x 1800	4	73	555,-	E4495 ET	86,-
	4496	500	200	1650 x 610	1830 x 620 x 1800	4	87	639,-	E4496 ET	106,-

Voor extra's zie pagina's 168-170

ESD-WAGENS

Duwbeugelwagens, tafelwagens, etagewagens, materiaalstandaards, greeprollers, palletonderwagens, bijzetwagens, eurobakkenwagens en rolplateau's in elektrostatisch geleidende uitvoering • ESD = Electronic Discharge • ESD-wagens beschermen kwetsbare elektronische producten voor beschadigingen door elektrostatische oplading • modulair systeem in het steek- en schroefprincipe • Poedercoating grijs RAL 7015 • Legborden van elektrisch geleidende houtvezelplaat naar DIN norm 68765, lichtgrijs • 2 Zwenk- en 2 bokwielen, wielen van TPE-ESD rubber (thermoplastisch elastomeer), elektrostatisch geleidend, naaf met precisie kogellager





Elektrostatic geleidende uitvoering (ESD = Electrostatic Discharge)

Stalen buis en gelast profielstaal, elektrostatic geleidende poedercoating, grijs, RAL 7015. Insteek- en Schroefconstructie.

Legborden van elektrisch geleidende houtvezelplaat naar DIN norm 68765, lichtgrijs. 2 Zwenk- en 2 bokwielen, wielen van TPE-ESD rubber (thermoplastisch elastomeer), elektrostatic geleidend.

Naaf met precisie kogellager. 2 Zwenkwielen met rem, conform EU-norm EN 1757-3 (Veiligheids norm voor platformwagens).

Hoog comfort: Zeer geringe rij-, rol- en zwenkweerstand. Geruisloze loop op effen ondergronden. Wielen van streeploos rubber.

Tafelwagen

Draagvermogen bovenste etage 200 kg.

Materiaalstandaard*

Voor kunststof bakken, stalen bakken, draadkorven enz., in hoogte verstelbaar en verrijdbaar. Profielstalen/stalen buis constructie met een platform van staalplaat met aan alle zijden een opstaande rand van 20 mm hoog.

Niet kantelbaar, in een raster in hoogte verstelbaar om de 25 mm.

4 Zwenkwielen met TPE-ESD rubber, naaf met glijlager, waarvan 2 met rem.

*Uitvoering met TOTALSTOP niet mogelijk.

Greeproller

Van gelaste stalen buis, greep aanschroefbaar.

Draagvermogen bovenste etage 100 kg.

Palletonderwagens

Onderwagens voor pallets en gasboxen. Robuust gelaste profielstaal constructie met 4 vanghoeken. 2 Zwenk- en 2 bokwielen, naaf met kogellager. Zwenkwielen met rem.

Voor extra's zie pagina's 168-170

	Bestelnr.	Draagverm. kg	Wiel Ø mm	Laadvlak L x B mm	Uitwendige afm. L x B x H mm	Etagehoogten mm	Eigen gewicht kg	Prijs Euro
ESD-Duwbeugelwagen	9500	500	160	850 x 500	970 x 509 x 950	235	23	291,-
	9501	600	200	1000 x 600	1120 x 609 x 990	276	27	345,-
	9502	600	200	1000 x 700	1120 x 709 x 990	276	30	366,-
	9503	600	200	1200 x 800	1320 x 809 x 990	276	35	413,-
ESD-Tafelwagen	9400	500	160	850 x 500	1040 x 509 x 867	235, 867	37	441,-
	9401	600	200	1000 x 600	1190 x 609 x 908	276, 908	44	526,-
	9402	600	200	1000 x 700	1190 x 709 x 908	276, 908	49	550,-
	9403	600	200	1200 x 800	1390 x 809 x 908	276, 908	58	642,-
ESD-Materiaalstandaard*	1890	150	75	605 x 405	-	720 - 995	15	233,-
ESD-Greeproller	1820	250	125	600 x 450	860 x 450 x 875	195, 770	15	305,-

	Bestelnr.	Draagverm. kg	Wiel Ø mm	Laadvlak L x B mm	voor pallet afm. mm	Hoogte mm	Eigen gewicht kg	Prijs Euro
ESD-Palletonderwagen	23799	750	200	810 x 610	800 x 600	282	30	310,-
	23800	750	200	1010 x 810	1000 x 800	282	33	315,-
	23801	750	200	1210 x 810	1200 x 800	282	34	320,-
	23802	750	200	1210 x 1010	1200 x 1000	282	35	335,-



Elektrostatisch geleidende uitvoering (ESD = Electrostatic Discharge)

Stalen buis en gelast profielstaal, elektrostatisch geleidende poedercoating, grijs. RAL 7015 Insteek- en Schroefconstructie.

Legborden van elektrisch geleidende houtvezelplaat naar DIN norm 68765, lichtgrijs. Etages met 5 mm hoge rand, bak met 45 mm hoge rand.

TPE-ESD-wielen (thermoplastisch elastomeer) elektrostatisch geleidend. Naaf met precisie kogellager. Zwenkwielen met rem, conform EU-norm EN 1757-3 (Veiligheids norm voor platformwagens).

Hoog comfort: Zeer geringe rij-, rol- en zwenkweerstand. Geruisloze loop op effen ondergronden. Wielen van streeploos rubber.

Etages inwendige afmeting:

1860/1870/1880:
810 x 445 x 45 mm

1861/1871/1881:
960 x 545 x 45 mm

Draagvermogen middelste en bovenste etage 80 kg.



1840 | 1841



1850 | 1851



1860 | 1861



1870 | 1871



1880 | 1881



	Bestelnr.	Draagverm. kg	Wiel Ø mm	Laadvlak L x B mm	Uitwendige afm. L x B x H mm	Aantal etages	Etagehoogten mm	Eigen gewicht kg	Prijs Euro
ESD-Tafelwagen	1840	300	125	850 x 500	980 x 509 x 1020	2	206, 827	29	372,-
	1841	300	125	1000 x 600	1130 x 609 x 1020	2	206, 827	38	407,-
	1850	300	125	850 x 500	980 x 509 x 1020	3	206, 517, 827	38	491,-
	1851	300	125	1000 x 600	1130 x 609 x 1020	3	206, 517, 827	53	546,-
	1860	300	125	850 x 500	980 x 509 x 1020	2	206, 826	28	375,-
	1861	300	125	1000 x 600	1130 x 609 x 1020	2	206, 826	35	423,-
	1870	300	125	850 x 500	980 x 509 x 1020	2	206, 826	29	406,-
	1871	300	125	1000 x 600	1130 x 609 x 1020	2	206, 826	37	467,-
	1880	300	125	850 x 500	980 x 509 x 1020	3	206, 514, 826	38	520,-
	1881	300	125	1000 x 600	1130 x 609 x 1020	3	206, 514, 826	47	610,-

Voor extra's zie pagina's 168-170



Elektrostatisch geleidende uitvoering (ESD = Electrostatic Discharge)

Stalen buis en gelast profielstaal, elektrostatisch geleidende poedercoating, grijs, RAL 7015. Insteek- en Schroefconstructie.

Legborden van elektrisch geleidende houtvezelplaat naar DIN norm 68765, lichtgrijs.

2 Zwenk- en 2 bokwielen, wielen van TPE-ESD rubber (thermoplastisch elastomeer), elektrostatisch geleidend. Naaf met precisie kogellager.

2 Zwenkwielen met rem, conform EU-norm EN 1757-3 (Veiligheids norm voor platformwagens).

Draagvermogen per etage 50 kg.

Etages

Meer- of minderprijs, inclusief 1 paar etagedragers

Afm. mm	Bestelnr.	Euro
850 x 500	E9100ETAW	58,-
1000 x 600	E9101ETAW	84,-
1000 x 700	E9302ETAW	107,-
1200 x 800	E9303ETAW	143,-

Wanden van draadgaas

Alle etagewagens zijn op aanvraag ook met wanden van draadgaas (zoals bij de etagewagens op blz. 54) leverbaar.

- a) Beide kopwanden voorzien van draadgaas 100 x 100 x 5 mm.
- b) Beide kopwanden en een zijwand voorzien van draadgaas 100 x 100 x 5 mm.



	Bestelnr.	Draagverm. kg	Wiel-Ø mm	Laadvlak L x B mm	Uitw. afm. L x B x H mm	Aantal etages	Etagehoogten mm	Eigen gewicht kg	Prijs Euro
ESD-Etagewagen	9100	500	160	850 x 500	1019 x 509 x 1111	3	235, 635, 1035	41	449,-
	9101	600	200	1000 x 600	1169 x 609 x 1152	3	276, 676, 1076	54	547,-
	9200	500	160	850 x 500	1019 x 509 x 1511	4	235, 635, 1035, 1435	47	522,-
	9201	600	200	1000 x 600	1169 x 609 x 1552	4	276, 676, 1076, 1476	62	649,-
	9301	600	200	1000 x 600	1169 x 609 x 1800	4	276, 676, 1076, 1476	66	653,-
	9302	600	200	1000 x 700	1169 x 709 x 1800	4	276, 676, 1076, 1476	73	743,-
	9303	600	200	1200 x 800	1369 x 809 x 1800	4	276, 676, 1076, 1476	106	888,-
	9341	600	200	1000 x 600	1169 x 609 x 1800	5	276, 576, 876, 1176, 1476	72	731,-
	9342	600	200	1000 x 700	1169 x 709 x 1800	5	276, 576, 876, 1176, 1476	84	851,-
	9343	600	200	1200 x 800	1369 x 809 x 1800	5	276, 576, 876, 1176, 1476	121	1.033,-

Voor extra's zie pagina's 168-170

Elektrostatisch geleidende uitvoering (ESD = Electrostatic Discharge).

Stalen buis en gelast profielstaal, elektrostatisch geleidend, gepoedercoat grijs RAL 7015.

Legborden van elektrostatisch geleidende houtvezelplaat naar DIN norm 68765, lichtgrijs.

TPE-ESD-Wielen (thermoplastisch elastomeer) elektrostatisch geleidend, naaf met precisie kogellager. Zwenkwielen met rem, conform EN 1757-3 (veiligheidsnorm voor platformwagens).

ESD - Eurobakken rolplateau's

Geschikt voor eurobakken 600 x 400 mm, 4 zwenkwielen. 2 stuks met rem.

93580

Open hoekstaal constructie.

93581

Hoekstaal constructie met legbord van elektrostatisch geleidende houtvezelplaat, rand 7 mm hoog.

93540

Met 2 etages met legborden van elektrostatisch geleidende houtvezelplaat, rand 7 mm hoog. Nuttige etageafstand 400 mm, draagvermogen bovenste etage 100 kg.

935400

Zoals de 93540, echter met duwbeugel.

ESD - Bijzetwagens

Constructie van stalen buis en profielstaal. 2 Zwenk- en 2 bokwielen, zwenkwielen met rem.

Draagvermogen bovenste en middelste etage 50 kg.

92900 | 92910

Open frame zonder legborden.

92910 | 92911

Met kantelbare etages. Bovenste en middelste etage naar beide zijden 15° en 30° kantelbaar, vergrendeling d.m.v. een verende pen.

92901 | 92911

Met 3 elektrostatisch geleidende houtvezelplaten, rand 7 mm hoog.



93580



93581

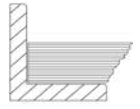

93540

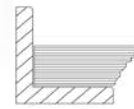

935400

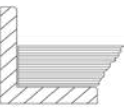

92900



92901

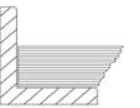

92910



92911

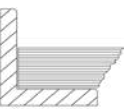

	Bestelnr.	Draagverm kg	Wiel Ø mm	Laadvlak L x B mm	Uitw. afm. L x B x H mm	Laadvlakhoogten mm	Eigen gewicht kg	Prijs Euro
ESD-Eurobakken rolplateau	93580	250	125	605 x 405	610 x 415 x 209	182	9	132,-
	93581	250	125	605 x 405	610 x 415 x 209	201	12	183,-
	93540	250	125	605 x 405	676 x 415 x 639	201, 630	21	305,-
	935400	250	125	605 x 405	746 x 415 x 970	201, 630	22	330,-
ESD-Bijzetwagen	92900	200	125	605 x 405	821 x 455 x 1178	197, 652, 1152	23	305,-
	92901	200	125	605 x 405	821 x 455 x 1178	216, 671, 1171	33	448,-
	92910	200	125	605 x 405	821 x 455 x 1178	197, 652, 1152	26	366,-
	92911	200	125	605 x 405	821 x 455 x 1178	216, 671, 1171	36	509,-



9380



9381



9390



9391



9383



9384

Elektrostatisch geleidende uitvoering (ESD = Electrostatic Discharge).

Stalen buis en gelast profielstaal, elektrostatisch geleidend, gepoedercoat grijs RAL 7015. Schroefconstructie.

Legborden van elektrostatisch geleidende houtvezelplaat naar DIN norm 68765, lichtgrijs.

4 Zwenkwielen met TPE-ESD-Wielen (thermoplastisch elastomeer) elektrostatisch geleidend, naaf met precisie kogellager. 2 Stuks met rem, conform EN 1757-3 (veiligheidsnorm voor platformwagens).

9380 | 9390

3 Etages voor 1 of 2 eurobakken 600 x 400 mm, variabel inschroefbaar in een raster van 50 mm, neiging bij schuine inbouw 15° of 30°.

Draagvermogen per etage 80 kg.

9381 | 9391

Zoals de 9380/9390, echter met 3 elektrostatisch geleidende houtvezelplaten, rand 7 mm hoog.

9383

5 Etages voor ieder 3 eurobakken 600 x 400 mm, variabel inschroefbaar in een raster van 100 mm. Neiging bij schuine inbouw 15° of 30°.

Draagvermogen per etage 80 kg.

9384

Zoals de 9383, echter met 5 elektrostatisch geleidende houtvezelplaten, rand 7 mm hoog.

9381 | 9391 | 9384

Rand 7 mm hoog.

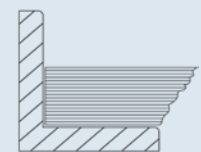

	Bestelnr.	Draagverm kg	Wiel Ø mm	Laadvlak L x B mm	Uitw. afm. L x B x H mm	Laadvlakhoogten mm	Eigen gewicht kg	Prijs Euro
ESD-Eurobakkenwagen	9380	250	125	410 x 610	525 x 666 x 1101	238, 538, 838	31	366,-
	9381	250	125	410 x 610	525 x 666 x 1101	257, 557, 857	41	509,-
	9390	250	125	820 x 610	935 x 666 x 1101	238, 538, 838	38	387,-
	9391	250	125	820 x 610	935 x 666 x 1101	257, 557, 857	55	631,-
	9383	300	160	1240 x 610	1372 x 685 x 1686	298, 598, 898, 1198, 1498	73	662,-
	9384	300	160	1240 x 610	1372 x 685 x 1686	317, 617, 917, 1217, 1517	123	1.223,-



DOSSIER- | SERVEER- | ROESTVRIJSTALEN WAGENS

Duidelijk design • Zeer handzaam • Grote kwaliteits zwenkwielen, waarvan 2 met rem • Bewezen schroefconstructie, gedemonterde aanlevering in doos • Eenvoudige zelfmontage • Dossierwagens van stalen buis • Poedercoating lichtgrijs RAL 7035 • Etages en wanden van lichtgrijs houtvezelplaat • Serveerwagens van stalen buis • Poedercoating in witaluminium RAL 9006 • Afneembare bladen van laminaat of vaste etages van antracietgrijze houtvezelplaat • Optimaal in droge ruimtes inzetbaar • Roestvrijstalen wagens van CNS • Roestvrij en een lange levensduur • Etages rondom voorzien van rand en trildemping • Optimaal inzetbaar in vochtige en natte ruimtes





4870



4871



4872



4873



4878

Modulair systeem

Dossierwagens in schroefbare constructie van stalen buis, gepoedercoat in lichtgrijs RAL 7035. Etages en wanden van houtvezelplaat lichtgrijs.

4 Zwenkwielen van TPE rubber 125 x 32 mm, elastisch en lichte loop, naaf met glijlager.

2 Zwenkwielen met rem, conform EU-norm EN 1757-3 (Veiligheids norm voor platformwagens).

Draagvermogen per etage 50 kg.

4871

Met achterwand.

4872

Met scheidingswand.

4873

Met scheidingswand en achterwand.

4878

Met 2 scheidingswanden en achterwand.

	Bestelnr.	Draagverm. kg	Wiel Ø mm	Laadvlak L x B mm	Uitwendige afm. L x B x H mm	Etagehoogten mm	Eigen gewicht kg	Prijs Euro
Dossierwagen lichtgrijs	4870	150	125	720 x 350	810 x 385 x 1100	260, 620, 980	22	273,-
	4871	150	125	720 x 350	810 x 385 x 1100	260, 620, 980	25	334,-
	4872	150	125	720 x 350	810 x 385 x 1100	260, 620, 980	23	303,-
	4873	150	125	720 x 350	810 x 385 x 1100	260, 620, 980	26	366,-
	4878	150	125	1080 x 350	1165 x 385 x 1100	260, 620, 980	34	469,-

Blauw gemarkeerde bestelnummers = snellevering (details zie pagina 4).



Modulair systeem

Dossierwagens in schroefbare constructie van stalen buis, gepoedercoat in lichtgrijs RAL 7035. Etages en wanden van houtvezelplaat lichtgrijs.

4 Zwenkwielen van TPE rubber 125 x 32 mm, elastisch en lichte loop, naaf met glijlager.

2 Zwenkwielen met rem, conform EU-norm EN 1757-3 (Veiligheids norm voor platformwagens).

Draagvermogen per etage 50 kg.

4880 | 4882

Draagvermogen per etage 50 kg.

4891

Dossierwagens met naar achter geneigde etages en de achterwand in een haakse hoek op de etages.

Neiging ca. 27 mm.

Draagvermogen per etage 50 kg.

Met achterwand.



4880



4882



4891

	Bestelnr.	Draagverm kg	Wiel Ø mm	Laadvlak L x B mm	Uitwendige afm. L x B x H mm	Etagehoogten mm	Eigen gewicht kg	Prijs Euro
Dossierwagen lichtgrijs	4880	150	125	800 x 500	900 x 535 x 925	260, 800	19	223,-
	4882	150	125	800 x 500	900 x 535 x 925	260, 530, 800	24	263,-
	4891	150	125	770 x 320	855 x 400 x 1218	246, 606, 966	31	368,-

www.magazijninrichtingshop.nl - T. +31(0)26-3632683



5032



5033



5042



5043

5032 | 5033

Serveerwagen in schroefbare constructie van stalen buis, gepoedercoat in witaluminium RAL 9006. Resistent en eenvoudig afneembaar blad, afm. 610 x 430 mm, van laminaat met antislip toplaag, kleur granietgrijs. 4 Zwenkwielen van TPE rubber 125 x 32 mm, elastisch en lichte loop, streeploos. Naaf met glijlager. 2 Zwenkwielen voorzien van rem.

Gedemonteerde aanlevering. Draagvermogen per etage 30 kg.

5042 | 5043

Serveerwagens als 5032/5033, echter in plaats van afneembare bladen 2 of 3 vast gemonteerde etages met melamine beklede houtvezelplaat in antraciet grijs, afm. 665 x 450 mm, lange zijden met rand 3 mm hoog. Draagvermogen per etage 50 kg.

Luchtbanden

150 x 30 mm, banden grijs „streeploos“.

Bestelnr.	Meerprijs
5099	160,- €

Verhoging van de etagehoogten + 20 mm.



Toepassingsvoorbeeld



	Bestelnr.	Draagverm. kg	Wiel Ø mm	Aantal etages	Netto afst. etages mm	Etagehoogten mm	Laadvlak L x B mm	Uitwendige afm. L x B x H mm	Eigen gewicht kg	Prijs Euro
Serveerwagens	5032	60	125	2	496	205, 730	610 x 430	880 x 480 x 940	14	273,-
	5033	90	125	3	321	205, 555, 900	610 x 430	880 x 480 x 1105	17	322,-
	5042	100	125	2	496	205, 730	665 x 450	880 x 480 x 940	17	239,-
	5043	150	125	3	321	205, 555, 900	665 x 450	880 x 480 x 1105	22	288,-



Modulair systeem

Etagewagen (serveerwagen) uitgevoerd in CNS (chrom-nikkel-staal). De etages in CS (chrom-staal) zijn rondom voorzien van een opstaande rand en trildemping. Hoekbescherming en geleidingsrollen. Roestvrije wielen volgens DIN 18867 deel 8.

4 Zwenkwielen van TPE rubber 125 x 32 mm, elastisch en lichte loop, naaf met kogellager. 2 Zwenkwielen voorzien van rem.

Gedemonteerde aanlevering.

Draagverm. per etage 80 kg.



5036 | 5038



5001 | 5011 | 5017

Luchtbanden

150 X 30 mm, banden grijs „streeploos“.

Bestelnr.	Meerprijs
5098	160,- €

Verhoging van de etagehoogten + 20 mm.



5005 | 5013 | 5019

	Bestelnr.	Draagverm. kg	Wiel Ø mm	Aantal etages	Netto afst. etages mm	Etagehoogten mm	Laadvlak L x B mm	Uitwendige afm. L x B x H mm	Eigen gewicht kg	Prijs Euro
RVS-wagen	5036	120	125	2	585	230, 850	630 x 400	700 x 470 x 950	12	322,-
	5038	150	125	3	275	230, 540, 850	630 x 400	700 x 470 x 950	14,5	389,-
	5001	120	125	2	585	230, 850	800 x 500	870 x 570 x 950	15	287,-
	5011	120	125	2	585	230, 850	1000 x 500	1070 x 570 x 950	16	387,-
	5017	120	125	2	585	230, 850	1000 x 600	1070 x 670 x 950	17	397,-
	5005	150	125	3	275	230, 540, 850	800 x 500	870 x 570 x 950	17	350,-
	5013	150	125	3	275	230, 540, 850	1000 x 500	1070 x 570 x 950	19	454,-
	5019	150	125	3	275	230, 540, 850	1000 x 600	1070 x 670 x 950	22	467,-

Blauw gemarkeerde bestelnummers = snellevering (details zie pagina 4).

KASTWAGENS

Voor alles wat veilig getransporteerd moet worden • Stabiel gelaste profielstalen constructie • Poedercoating RAL 5007 • Naar keuze open of met dubbele vleugeldeuren • 2 Afsluitsystemen d.m.v. stangen en een hangslot of d.m.v. spanjolet en cilinderslot • Legborden van beuken multiplex, toplaag in beukendecor • Etages in een raster van 100 mm verstelbaar • Wanden, dak en deuren naar keuze met draadgaas, verzinkt staalplaat of aluminium plaat • 2 Zwenk- en 2 bokwielen, wielen van TPE rubber (thermoplastisch elastomeer), naaf met kogellager • Hoog comfort: zeer geringe rij-, rol- en zwenkweerstand • Geruisloze loop op effen ondergronden • Wielen van streeploos rubber • TOTALSTOP-centraal remsysteem seriematig op de zwenkwielen • Speciaal model met jalouzie deur van aluminium



KASTWAGENS



Bakwagens

Stalen buis en gelast profielstaal, poedercoating blauw RAL 5007. Laadvlak van houtvezelplaat, gefineerd met kunststof toplaag in beukendecor.

2 Zwenk- en 2 bokwielen met TPE rubber, naaf met kogellager. Zwenkwielen met rem, conform EU-norm EN 1757-3 (Veiligheidsnorm voor platformwagens).

2772 | 2773

Gaaswandwagens

Met opbouw van stalen buis, ingelast draadgaas 50 x 50 x 4 mm. Insteek- en schroefstelsel, poedercoating. Nuttige hoogte 700 mm.

Gedemonteerde aanlevering.



2772 | 2773 Gaaswandwagens



2762 | 2763 Gaaswandwagens met deksel

2762 | 2763

Gaaswandwagens

Van profielstaal, ingelast draadgaas 50 x 50 x 4 mm. Deksel tweedelig opklapbaar en afsluitbaar met een hangslot. Nuttige hoogte 806 mm.

2872 | 2873

Bakwagens

Constructie als 2772 | 2773, echter alle wanden van houtvezelplaat, gefineerd met kunststof toplaag in beukendecor.

Gedemonteerde aanlevering.



2872 | 2873 Bakwagens



2852 | 2853 Bakwagens met deksel

2852 | 2853

Bakwagens

Van profielstaal, wanden en deksel van houtvezelplaat, gefineerd met kunststof toplaag in beukendecor. Deksel tweedelig opklapbaar en afsluitbaar met een hangslot. Nuttige hoogte 806 mm.

Voor extra's zie pagina's 168-170

	Bestelnr.	Draagverm. kg	Wiel-Ø mm	Laadvlak L x B mm	Uitwendige afm. L x B x H mm	Eigen gewicht kg	Prijs Euro
Gaaswandwagen	2772	600	200	1000 x 700	1060 x 715 x 1069	51	447,-
	2773	600	200	1200 x 800	1260 x 815 x 1069	60	478,-
Gaaswandwagen met deksel	2762	600	200	1000 x 700	1130 x 725 x 1113	70	620,-
	2763	600	200	1200 x 800	1330 x 825 x 1113	82	662,-
Bakwagen	2872	600	200	1000 x 700	1060 x 715 x 1069	64	448,-
	2873	600	200	1200 x 800	1260 x 815 x 1069	76	521,-
Bakwagen met deksel	2852	600	200	1000 x 700	1130 x 725 x 1113	90	649,-
	2853	600	200	1200 x 800	1330 x 825 x 1113	105	722,-



Bakwagens

Stalen buis en gelast profielstaal, poedercoating blauw RAL 5007. Laadvlak verzinkt of van staalplaat, afgewerkt met poedercoating.
2 Zwenk- en 2 bokwielen met TPE rubber, naaf met kogellager. Zwenkwielen met rem, conform EU-norm EN 1757-3 (Veiligheidsnorm voor platformwagens).

2842 | 2843

Van profielstaal, wanden van ingelast staalplaat, poedercoating.
Nuttige hoogte 816 mm.

2862 | 2863

Als 2842 | 2843, echter met een ééndelige deksel. Opklapbaar door gasdrukveren. Afsluitbaar met een hangslot.

2822 | 2823

Als 2842 | 2843, echter wanden van verzinkt staalplaat (in frame geplakt).
Nuttige hoogte: 816 mm

2832 | 2833

Als 2822 | 2823, echter met een ééndelige deksel zoals bij 2862 | 2863. Afsluitbaar met een hangslot.



2842 | 2843 Bakwagens



2862 | 2863 Bakwagens met deksel



2822 | 2823 Bakwagens



2832 | 2833 Bakwagens met deksel

	Bestelnr.	Draagverm. kg	Wiel-Ø mm	Laadvlak L x B mm	Uitwendige afm. L x B x H mm	Eigen gewicht kg	Prijs Euro
Bakwagen	2842	600	200	1000 x 700	1130 x 725 x 1069	83	549,-
	2843	600	200	1200 x 800	1330 x 825 x 1069	95	607,-
Bakwagen met deksel	2862	600	200	1000 x 700	1150 x 730 x 1113	95	710,-
	2863	600	200	1200 x 800	1350 x 830 x 1113	114	763,-
Bakwagen	2822	600	200	1000 x 700	1130 x 725 x 1069	69	532,-
	2823	600	200	1200 x 800	1330 x 825 x 1069	80	559,-
Bakwagen met deksel	2832	600	200	1000 x 700	1150 x 730 x 1113	80	658,-
	2833	600	200	1200 x 800	1350 x 830 x 1113	93	708,-

Voor extra's zie pagina's 168-170

www.magazijninrichtingshop.nl - T: +31(0)26-3113683



Kastwagen

3392 | 3393

Van profielstalen constructie met duwbeugel.

Kopwanden, 1 lange zijde en het dak voorzien van ingelast draadgaas 40 x 40 x 4 mm, poedercoating. 1 Vaste en 4 verstelbare etages van beuken multiplex, toplaag in beuken-decor.

2 Zwenk- en 2 bokwielen, wielen van TPE rubber (thermo-plastisch elastomeer), Naaf met precisie kogellager.

TOTALSTOP – centraal remsysteem seriematig uitgevoerd op de zwenkwielen, conform EU-norm EN 1757-3 (Veiligheidsnorm voor platformwagens).

Hoog comfort:

Zeer geringe rij-, rol- en zwenkweerstand. Geruisloze loop op effen ondergronden. Wielen van streeploos rubber.

Etagehoogten:

292, 582, 882, 1182, 1482 mm

Nuttige hoogte tussen de etages 280 mm.

Etages variabel instelbaar in een raster van 100 mm.

Draagvermogen per etage 90 kg.

5392 | 5393 | 4392 | 4393

Als de 3392 | 3393, echter met dubbele vleugeldeuren van profielstaal met ingelast draadgaas aan de open zijde.

Fijnmazig draadgaas 40 x 40 x 4 mm

20 % meer draad dan bij de marktconforme maaswijdte 50 x 50 x 4 mm.

Daardoor duidelijk meer stabiliteit en een hogere toegangsbeveiliging.

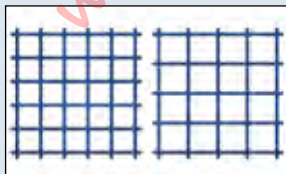

3392 | 3393



4392 | 4393 Stangsluiting



5392 | 5393 Spanjoetsluiting



Spanjoetsluiting

Met zwenkhandel en cilindslot.



Stangsluiting

Afsluitbaar d.m.v. hangslot. Eenvoudig te bedienen.

Levering zonder hangslot.



TOTALSTOP – het fetra centrale remsysteem

Met slechts één voetbeweging wordt de wieldraaiing en de zwenkbeweging van beide zwenkwielen geblokkeerd. Het rempedaal blijft altijd in het zicht van de gebruiker.

Seriematig op alle producten op deze dubbele pagina.



Voor extra's zie pagina's 168-170

	Bestelnr.	Draagverm. kg	Wiel Ø mm	Aantal etages	Laadvlak L x B mm	Uitwendige afm. L x B x H mm	Eigen gewicht kg	Incl. 4 losse etages	extra etages	
								Prijs Euro	Bestelnr.	Prijs Euro
Kastwagen	3392	750	200	5	1000 x 680	1170 x 700 x 1792	130	761,-	1325	57,-
	3393	750	200	5	1200 x 780	1370 x 800 x 1792	148	905,-	1926	80,-
	4392	750	200	5	1000 x 680	1170 x 740 x 1792	151	1.033,-	1325	57,-
	4393	750	200	5	1200 x 780	1370 x 840 x 1792	173	1.269,-	1926	80,-
	5392	750	200	5	1000 x 680	1170 x 745 x 1792	144	1.095,-	1325	57,-
	5393	750	200	5	1200 x 780	1370 x 845 x 1792	175	1.320,-	1926	80,-

Blauw gemarkeerde bestelnummers = snellevering (details zie pagina 4).



5492 | 5493 Verzinkte staalplaat



5592 | 5593 Aluminium plaat

5492 | 5493

Etagewagen van profielstalen constructie met duwbeugel, poedercoating. Kopwanden, lange zijde, vleugeldeuren en het dak voorzien van verzinkt staalplaat 1 mm dik.

Dubbele vleugeldeur van profielstaal met spanjolet-sluiting en cilinderslot. 1 Vaste en 4 verstelbare etages van beuken multiplex, toplaag in beukendecor.

2 Zwenk- en 2 bokwielen, wielen van TPE rubber (thermoplastisch elastomeer), Naaf met precisie kogellager.

TOTALSTOP – centraal remsysteem seriematig uitgevoerd op de zwenkwielen, conform EU-norm EN 1757-3 (Veiligheidsnorm voor platformwagens).

Hoog comfort: Zeer geringe rij-, rol- en zwenkweerstand. Geruisloze loop op effen ondergronden. Wielen van streeploos rubber.

Etagelhoogten: 292, 582, 882, 1182, 1482 mm

Nuttige hoogte tussen de etages 280 mm.

Etages variabel instelbaar in een raster van 100 mm.

Draagvermogen per etage 90 kg.

5592 | 5593

Als 5492 | 5493, echter alle wanden, dak en deuren met aluminium plaat 1,5 mm dik.

Draagvermogen per etage 90 kg.

5692 | 5693

Etagewagen van profielstalen constructie met duwbeugel, poedercoating. Kopwanden, lange zijde en het dak voorzien van aluminium plaat 1,5 mm dik.

1 Lange zijde d.m.v. een aluminium jalouzie deur afsluitbaar, met handgrepen en cilinderslot afsluitbaar. 1 Vaste en 4 verstelbare etages van beuken multiplex, toplaag in beukendecor.

Wielen zoals bij de 5492 | 5493.

Etagelhoogten: 292, 582, 882, 1182, 1482 mm

Netto afstand tussen legborden: 280 mm

Draagvermogen per etage 90 kg.

Voor extra's zie pagina's 168-170



5692 | 5693



5692 | 5693 Gesloten



5692 | 5693 Geopend



Kastwagen	Bestelnr.	Draagverm. kg	Wiel Ø mm	Aantal etages	Laadvlak L x B mm	Uitwendige afm. L x B x H mm	Eigen gewicht kg	Incl. 4 losse etages	extra etages	
								Prijs Euro	Bestelnr.	Prijs Euro
	5492	750	200	5	1000 x 680	1170 x 745 x 1792	159	1.211,-	1325	57,-
	5493	750	200	5	1200 x 780	1370 x 845 x 1792	196	1.408,-	1926	80,-
	5592	750	200	5	1000 x 680	1170 x 745 x 1792	138	1.354,-	1325	57,-
	5593	750	200	5	1200 x 780	1370 x 845 x 1792	170	1.474,-	1926	80,-
	5692	750	200	5	1000 x 650	1170 x 750 x 1792	137	2.099,-	1927	59,-
	5693	750	200	5	1200 x 750	1370 x 850 x 1792	169	2.520,-	1928	82,-

www.magazijnrichtinghop.nl - T. +31(0)26-1-751888

ORDERVERZAMELWAGENS

Een modulair bouwsysteem met het fetra Insteek- en Schroefprincipe • Deze orderverzamelwagens laten zich veelvuldig veranderen, uitwisselen en aanvullen • Constructie van profielstaal en stalen buis • Compleet galvanisch verzinkt • Kopwanden, zijwand en etages van gelast draadgaas, galvanisch glansverzinkt • Etages in een raster van 100 mm recht of geneigd inhangbaar • Naar keuze met of zonder afrolrand inhangbaar • 4 Lichtlopende zwenkwielen met TPE rubber (thermoplastisch elastomeer) op kunststof velg, naaf met kogellager en draadbescherming • 2 Zwenkwielen met rem • 4 Geleidingsringen van TPU (thermoplastisch polyurethaan) aan de zwenkwielen • Veelvoudig toebehoren, zoals trap, spoorwiel en schijfplank



28302 met toebehoren



28100



28101



28102

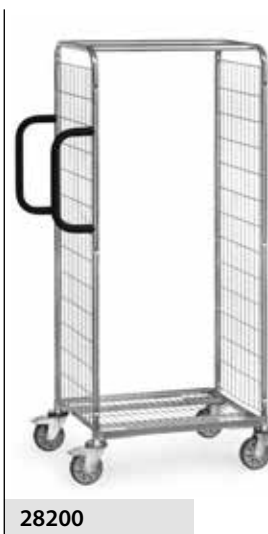

28200

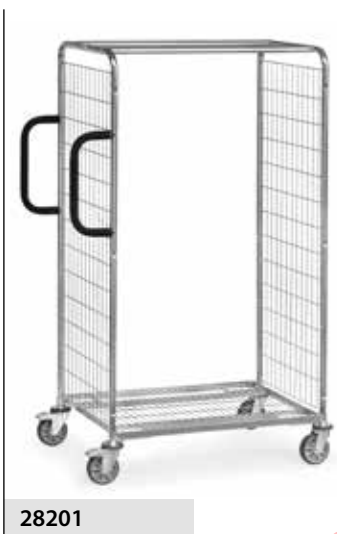

28201

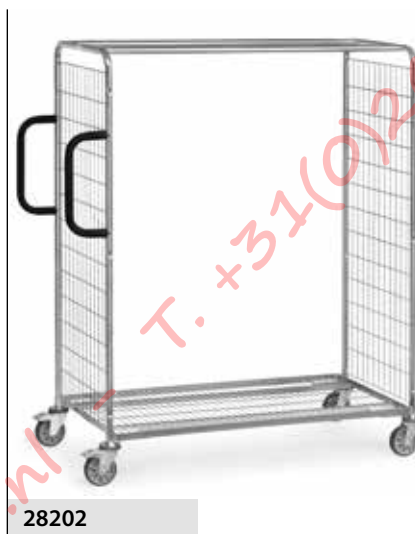

28202

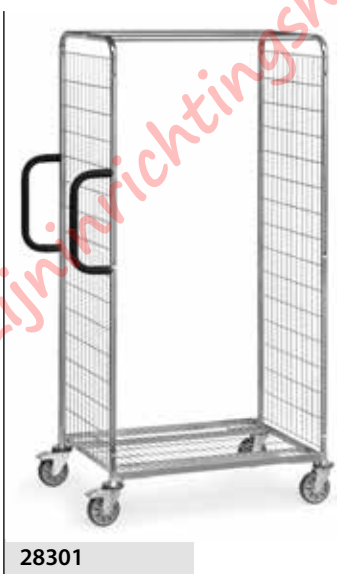

28301



28302



Orderverzamelwagens

Modulair systeem.

Constructie van profielstaal en stalen buis, compleet galvanisch verzinkt.

Kopwanden van stalen buis met ingelast draadgaas, maaswijdte 100 x 50 mm, verstevigd door 2 lengtebuizen.

Bodem in het platform met ingelast draadgaas, maaswijdte 120 x 30 mm.

2 Duwbeugels aan een kopzijde verticaal aanschroefbaar.

4 Lichtlopende zwenkwielen met TPE rubber op kunststof velg, naaf met kogellager. 2 Zwenkwielen met rem, conform EN 1757-3 (veiligheidsnorm voor platformwagens).

4 Geleidingsringen van TPU (thermoplastisch polyurethaan) aan de zwenkwielen.

28100 | 28101 | 28102

1225 mm hoog.

28200 | 28201 | 28202

1625 mm hoog.

28301 | 28302

1825 mm hoog.

Toebehoren voor orderverzamelwagens

- Krijtbord
- Flessenhouder
- Scannerhouder
- Draadgaas etages
- Spoorwiel
- Dissel en koppeling
- Trap
- Scheidingswand voor draadgaas etages
- Scheidingswand voor platformbodembodem
- Aanschroefbare achterwand
- Vleugel- en dubbele vleugel-deuren

	Bestelnr.	Draagverm. kg	Wiel Ø mm	Laadvlak L x B mm	Uitwendige afm. L x B x H mm	Etagehoogten mm	Eigen gewicht kg	Prijs Euro
Orderverzamelwagens	28100	200	125	650 x 510	891 x 590 x 1225	193	22	325,-
	28101	300	125	850 x 610	1091 x 690 x 1225	193	25	346,-
	28102	300	125	1250 x 610	1491 x 690 x 1225	193	28	366,-
	28200	200	125	650 x 510	891 x 590 x 1625	193	25	346,-
	28201	300	125	850 x 610	1091 x 690 x 1625	193	28	366,-
	28202	300	125	1250 x 610	1491 x 690 x 1625	193	31,5	387,-
	28301	300	125	850 x 610	1091 x 690 x 1825	193	30	376,-
	28302	300	125	1250 x 610	1491 x 690 x 1825	193	33	397,-

Voor extra's zie pagina's 78-79



Schrijfplank

Staalplaat gepoedercoat RAL 7035.

Aan de kopwand te hangen.
Met papierklem. Neiging is d.m.v. de steunbeugel instelbaar.

Nuttig laadvlak: HxB 352 x 335 mm



1
Schrijfplank

Krijtbord

Staalplaat matzwart, gepoedercoat, met krijt beschrijfbaar.

Aan de kopwand te hangen.
Met papierklem.

Nuttig laadvlak: HxB 210 x 330 mm



2
Krijtbord

Flessenhouder

Van kunststof met stalen houder. Stabiel en flexibel.

Geschikt voor alle verkrijgbare drinkflessen en blikken van 0,33 tot 1,5 liter inhoudt.



3
Flessenhouder

Scannerhouder

Van staalplaat, gepoedercoat RAL 7035.

Met variabele aanschroefpunten aan de achterzijde en aan de zijkanten. Stang veelvuldig geperforeerd, met een klem ter bevestiging van de scannerhouder in bijna alle posities.

Scannerhouder B x D x H:
120 x 87 x 150 mm
Opening voorzijde: 40 mm breed

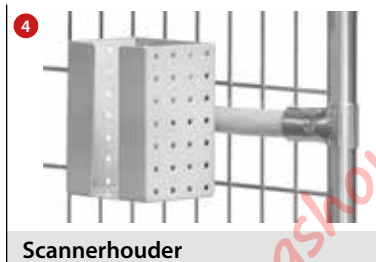

4
Scannerhouder

Spoorwiel

Een vijfde TPE wiel Ø 125 mm aan een geveerde profielstalen arm als geleidingswiel voor een goede recht loop.

Draaien op zijn plek blijft mogelijk.



5
Spoorwiel

Trap

3 Treden, bovenste 600 mm hoog, greephoogte ca. 2.800 mm. Stalen buis, treden van hout met antislip.

De treden staan bij belasting vast op de ondergrond, waardoor de wagen goed geblokkeerd wordt. Een vergrendelen voorkomt het opklappen tegen de wagen.

De trap laat zich door een gasdrukveer licht opklappen.

Met de trap worden verder naar voren staande duwbeugels geleverd, om aan vast te houden en te ondersteunen meegeleverd. De totale lengte neemt met 100 mm toe.

Niet met dissel en koppeling te combineren.



6
Draadgaas etages



8
Scheidingswand draadgaas etages

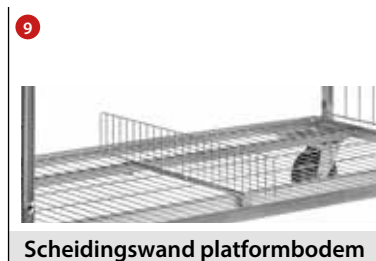

9
Scheidingswand platformbodem



7
Trap opgeklapt



11
Trap uitgeklapt



10
Dissel en koppeling

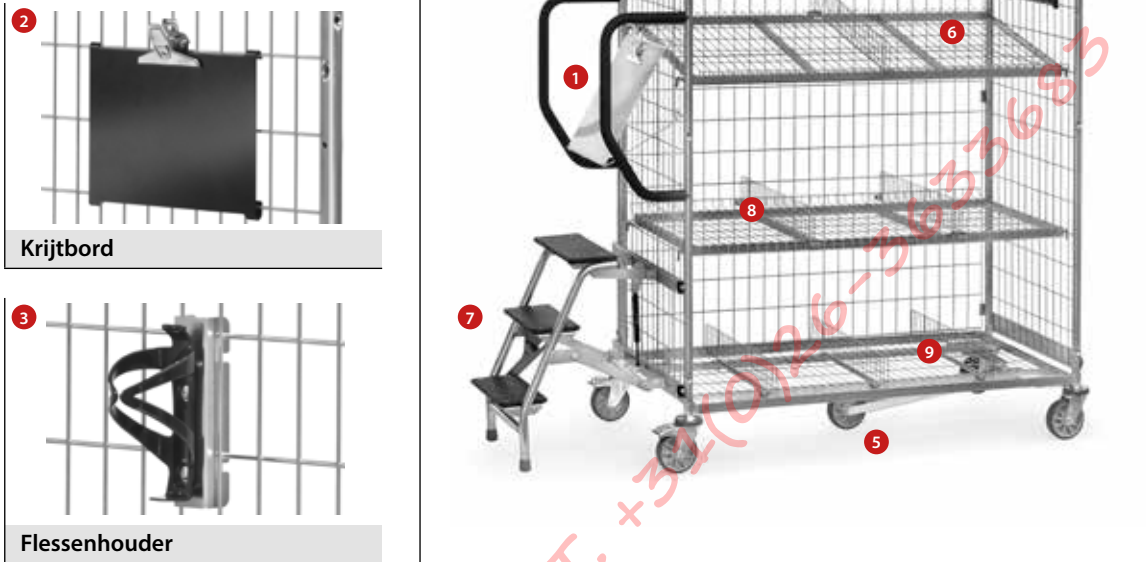



Achterwand



Vleugeldeuren



Dubbele Vleugeldeuren

Draadgaas etages

Etages van draadgaas 120 x 30 mm, galvanisch glans verzinkt.

Aan één lange zijde 23 mm naar boven en aan de andere lange zijde 23 mm naar beneden gebogen.

In een raster van 100 mm recht of schuin inhangbaar.

Draagverm. per etage 40 of 80 kg

Scheidingswand voor draadgaas etages

Als vakverdelers voor inhangbare etages. Met aangelaste klemprofielen.

Gelast draadgaas galvanisch glans verzinkt.

Afm.: B x H 506/606 x 95 mm
Maaswijdte: 25 mmz

Scheidingswand voor platformbodem

Als vakverdelers voor platformbodem. Met aangelaste klemprofielen.

Gelast draadgaas galvanisch glans verzinkt.

Afm.: B x H 506/606 x 95 mm
Maaswijdte: 25 mm.

Dissel en koppeling

Voor het rijden met max. 3 gekoppelde orderverzamelwagens.

I.p.v. de 2 zwenkwielen zonder rem worden 2 bokwielien geplaatst. Dissel van platstaal. Stelt zich d.m.v. een gasdrukveer zelfstandig in een verticale rustpositie.

Stabiele koppelingsbouten aan de tegenoverliggende kopzijde. Koppelen is door een voetbeweging mogelijk.

Maximale treinsnelheid 6 km/u. Niet met trap te combineren.

Achterwand

Als lange wand aanschroefbaar.

Gelast draadgaas, galvanisch glans verzinkt, maaswijdte 100 x 50 mm.

3 Hoogtes en 3 breedtes, geschikt voor verschillende wagentypes en afmetingen.

Vleugel- en dubbele vleugeldeuren

Galvanisch verzinkt draadgaas, maaswijdte 100 x 50 mm. Scharnieren aanschroefbaar. Vleugel deur tot 180° tegen de kopwand open te slaan. Ieder 2 draadbeugelsluiting, afsluitbaar d.m.v. hangslot (niet bij levering inbegrepen).

Afb.	Omschrijving	T.b.v. laadvlak L x B mm	Bestelnr.	Prijs Euro	
1	Schrijfplank	-	28ST3	40,-	
2	Krijtbord	-	28KT3	26,-	
3	Flessenhouder	-	28FH	12,-	
4	Scannerhouder	-	1392	51,-	
5	Spoorwiel	650 x 510	28SP0	50,-	
	Ø 125 mm	850 x 610	28SP1	51,-	
		1250 x 610	28SP2	54,-	
6	Draadgaas etages	40 kg draagvermogen	650 x 510	28DG0	43,-
		80 kg draagvermogen	850 x 610	28DG1	51,-
		80 kg draagvermogen	1250 x 610	28DG2	70,-

Afb.	Omschrijving	Laadvlak breedte 510 mm		Laadvlak breedte 610 mm	
		Bestelnr.	Prijs Euro	Bestelnr.	Prijs Euro
7	Trap	28TS5	224,-	28TS6	227,-
8	Scheidingswand voor draadgaas etages	28TG5B	15,-	28TG6B	17,-
9	Scheidingswand voor platformbodem	28TG5F	15,-	28TG6F	17,-
10	Dissel en koppeling	28DK5	113,-	28DK6	117,-

Afb.	Omschrijving	T.b.v. laadvlak L x B mm	Hoogte 1225 mm		Hoogte 1625 mm		Hoogte 1825 mm	
			Bestelnr.	Prijs Euro	Bestelnr.	Prijs Euro	Bestelnr.	Prijs Euro
11	Achterwand	650 x 510	28RW10	31,-	28RW20	39,-	-	-
		850 x 610	28RW11	40,-	28RW21	47,-	28RW31	51,-
		1250 x 610	28RW12	56,-	28RW22	62,-	28RW32	65,-
12	Vleugel deur	650 x 510	28FT10	131,-	28FT20	150,-	-	-
		850 x 610	28FT11	138,-	28FT21	159,-	28FT31	169,-
13	Dubbele vleugeldeuren	1250 x 610	28FT12	271,-	28FT22	285,-	28FT32	305,-



Orderverzamelwagens met trap

Stalen buis en gelast profielstaal, poedercoating. Etages van houtvezelplaat, liggend in een stalen frame, rand 12 mm hoog.

2 Zwenk- en 2 bokwielen met TPE rubber, naaf met kogel-lager.

Zwenkwielen met rem, conform EU-norm EN 1757-3.

Draagvermogen bovenste en middelste laadvlak 80 kg.

Aan de kopzijde een opklapbare trap met houten treden, welke zich onbelast, zelfstandig heft en belast stevig op de grond staat. De wagen blokkeert hierdoor automatisch.

Speciale duwbeugel, die ook dient als leuning. Trap vanuit ruststand naar te klappen.

2105 | 2106

Bij een uitgeklapte trap neemt de totale lengte met 185 mm toe.

2107 | 2108

Bij een uitgeklapte trap neemt de totale lengte met 430 mm toe.

Toebehoren

Scannerhouder 1392

Van staalplaat, gepoedercoat RAL 7035.

Met variabele aanschroefpunten aan de achterzijde en aan de zijkanten. Stang veelvuldig geperforeerd, met een klem ter bevestiging van de scannerhouder in bijna alle posities.

Scannerhouder B x D x H: 120 x 87 x 150 mm.

Opening voorzijde: 40 mm breed.



2105



2106



2107



2108



Scannerhouder 1392

bijna alle posities



Trap opgeklapt

Bestelnr.	Draagverm. kg	Wiel Ø mm	Laadvlak L x B mm	Uitwendige afm. L x B x H mm	Aantal etages	Traphoogte mm	Tredenafstand mm	Etagehoogten mm	Eigen gewicht kg	Prijs Euro
2105	250	125	1000 x 600	1322 x 611 x 1155	2	504	252	200, 820	45	527,-
2106	250	125	1000 x 600	1322 x 611 x 1155	3	504	252	200, 510, 820	57	609,-
2107	250	125	1000 x 600	1322 x 611 x 1880	3	928	232	200, 825, 1445	64	731,-
2108	250	125	1000 x 600	1322 x 611 x 1880	4	928	232	200, 680, 1155, 1630	77	803,-
1392	-	-	-	-	-	-	-	-	1	51,-

EUROBAKKENWAGENS

Een veelzijdig programma van wagens voor eurobakken en magazijnbakken • Uitstekend geschikt voor het transport van eurobakken of als bijzetwagen voor kleine onderdelen in de productie en montage • Een modulair bouwsysteem van stalen buis en profielstalen constructie • Poedercoating blauw RAL 5007 • Zwenk- en bokwielen met TPE rubber, naaf met kogellager • Zwenkwielen met rem



EUROBAKKENWAGENS

Eurobakken rolplateau

Voor eurobakken 600 x 400 mm, poedercoating blauw RAL 5007.

4 Zwenkwielen met TPE rubber, naaf met kogellager. 2 Stuks met rem, conform EU-norm EN 1757-3 (Veiligheidsnorm voor platformwagens).

13580 | 13680

Van profielstaal.

13585

Dicht gelaste staalplaat. Rand 22 mm hoog. Bijzonder geschikt voor het transport van vloeistoffen. Er druppelt niets op de grond.

13581

Profielstalen constructie met een legbord van houtvezelplaat. Rand 15 mm hoog.

13582

Profielstalen constructie met een legbord van houtvezelplaat, bovenzijde gelijk aan het frame.

13590

Van kunststof (ABS 1° keus) kleur blauw. 4 Zwenkwielen, 2 Stuks met rem, wielen van polyamide, naaf met glijlager.

13587

Open frame uit profielstaal met duwbeugel. De kopzijde van het frame tegenover de duwbeugel is open (zonder opstaande rand), waardoor eurobakken op- en afgeschoven kunnen worden.

Eurobakken rolplateau met duwbeugel

Bestelnr. zonder beugel	Bestelnr. met beugel	Prijs Euro
13580	= 135800	111,-
13581	= 135810	122,-
13582	= 135820	129,-

**13560
Duwstang**

Duwstang voor 13580 | 13581 | 13585 | 13680.

Bestelnr.	Prijs Euro
13560	26,-

Eurobakken op pagina 89

Voor extra's zie pagina's 169-170

**13580 | 13680 Eurobakken rolplateau's****13585 Eurobakken rolplateau's****13581 Eurobakken rolplateau's****13582 Eurobakken rolplateau's****13590 Eurobakken rolplateau's****13587 Eurobakken rolplateau****135810****13560**

	Bestelnr.	Draagverm. kg	Wiel Ø mm	Laadvlak L x B mm	Laadvlak-hoogte mm	Uitvoering	Eigen gewicht kg	Prijs Euro
Eurobakken rolplateau	13580	250	125	605 x 405	182	open frame	7	82,-
	13680	250	125	810 x 610	182	open frame	10	111,-
	13585	250	125	605 x 405	182	stalen frame	13	89,-
	13581	250	125	605 x 405	194	met legbord	9	93,-
	13582	250	125	605 x 405	209	met legbord	9	100,-
	13590	250	100	605 x 405	145	open frame	4	65,-
	13587	250	125	605 x 405	182	open frame	10	103,-

Blauw gemarkeerde bestelnummers = snellevering (details zie pagina 4).



13540 Rolplateau

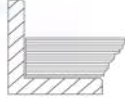

13550 Rolplateau

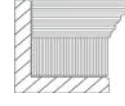

135400 Rolplateau



135500 Rolplateau



135600 Rolplateau



135610 Rolplateau

Eurobakken- etage-rolplateau

Voor eurobakken 600 x 400 mm, poedercoating blauw RAL 5007.

4 Zwenkwielen met TPE rubber, naaf met kogellager. 2 Stuks met rem, conform EU-norm EN 1757-3 (Veiligheidsnorm voor platformwagens).

Gedemonteerde aanlevering.

13540

Rolplateau met 2 etages, beide met legbord van houtvezelplaat, rand 15 mm hoog. Totale hoogte 639 mm, etageafstand 400 mm.

Draagvermogen bovenste etage 100 kg.

13550

Als 13540, echter legborden gelijk met bovenzijde frame.

Draagvermogen bovenste etage 100 kg.

135400

Als 13540, echter met duwbeugel, totale hoogte 970 mm.

Draagvermogen bovenste etage 100 kg.

135500

Als 13550, echter met duwbeugel, totale hoogte 970 mm.

Draagvermogen bovenste etage 100 kg.

135600

Rolplateau met 2 etages voor eurobakken. Etageafstand 500 mm. Totale hoogte 970 mm.

Draagvermogen bovenste etage 80 kg.

135610

Als 135600, echter met legborden van houtvezelplaat in het frame, rand 15 mm.

Draagvermogen bovenste etage 80 kg.

	Bestelnr.	Draagverm. kg	Wiel Ø mm	Laadvlak L x B mm	Laadvlak-hoogten mm	Uitvoering	Eigen gewicht kg	Prijs Euro
Etage-rolplateau	13540	250	125	605 x 405	194, 623	met legbord	17	186,-
	13550	250	125	605 x 405	209, 638	met legbord	18	198,-
	135400	250	125	605 x 405	194, 623	met legbord	18	212,-
	135500	250	125	605 x 405	209, 638	met legbord	20	221,-
	135600	250	125	605 x 405	182, 712	open frame	14	161,-
	135610	250	125	605 x 405	194, 724	met legbord	18	188,-

Blauw gemarkeerde bestelnummers = snellevering (details zie pagina 4).



Eurobakkenwagens

stalen buis en profielstalen constructie, poedercoating. Schroef constructie.

4 Zwenkwielen met TPE rubber, naaf met kogellager. 2 Stuks met rem, conform EU-norm EN 1757-3 (Veiligheidsnorm voor platformwagens).

Etages in een raster per 50 mm verstelbaar. Onder een hoek van 15° en 30° in te hangen.

Draagvermogen per etage 80 kg.

2380 | 2390

3 Etages geschikt voor 1 of 2 eurobakken 600 x 400 mm.

Levering zonder bakken.

2381 | 2391

Met 3 legborden.
Rand 13 mm hoog

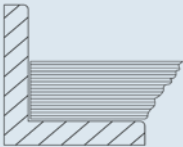

2382 | 2392

Zonder legbord met 3 of 6 eurobakken 600 x 400 x 145 mm.



2380



2390



2381



2391



2382



2392

	Bestelnr.	Draagverm. kg	Wiel Ø mm	Laadvlak L x B mm	Uitw. afm. L x B x H mm	Uitvoering	Laadvlakhoogten mm	Eigen gewicht kg	Prijs Euro
Eurobakkenwagen	2380	250	125	410 x 610	525 x 666 x 1101	zonder legbord	238, 538, 838	31	277,-
	2390	250	125	820 x 610	935 x 666 x 1101	zonder legbord	238, 538, 838	37	322,-
	2381	250	125	410 x 610	525 x 666 x 1101	met legbord	251, 551, 851	39	305,-
	2391	250	125	820 x 610	935 x 666 x 1101	met legbord	251, 551, 851	52	380,-
	2382	250	125	410 x 610	525 x 666 x 1101	met bakken	238, 538, 838	36	322,-
	2392	250	125	820 x 610	935 x 666 x 1101	met bakken	238, 538, 838	57	413,-

Voor extra's zie pagina's 168-170

geen grotere wiel Ø mogelijk

Eurobakken op pagina 89



1383



1384



1398



1399

Modulair systeem

Stalen buis en profielstalen constructie, poedercoating. Schroef constructie.

4 Zwenkwielen met TPE rubber, naaf met kogellager. 2 Stuks met rem, conform EU-norm EN 1757-3 (Veiligheidsnorm voor platformwagens).

Etages in een raster per 100 mm verstelbaar. Onder een hoek van 15° en 30° in te hangen.

Etagehoogten: 300, 600, 900, 1200, 1500 mm.

Draagvermogen per etage 80 kg.

1383

5 Etages geschikt voor 3 eurobakken 600 x 400 mm. Levering zonder bakken.

1384

Met 5 legborden. Rand 13 mm hoog.

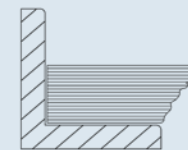

1398

Met eurobakken
3 Stuks 600 x 400 x 145 mm
6 Stuks 600 x 400 x 170 mm
6 Stuks 600 x 400 x 220 mm.

1399

Met 15 eurobakken 600 x 400 x 145 mm.

	Bestelnr.	Draagverm. kg	Wiel Ø mm	Laadvlak L x B mm	Uitw. afm. L x B x H mm	Uitvoering	Laadvlakhoogten mm	Eigen gewicht kg	Prijs Euro
Eurobakkenwagen	1383	300	160	1240 x 610	1372 x 685 x 1686	zonder legbord	298, 598, 898, 1198, 1498	70	536,-
	1384	300	160	1240 x 610	1372 x 685 x 1686	met legbord	311, 611, 911, 1211, 1511	109	690,-
	1398	300	160	1240 x 610	1372 x 685 x 1686	met bakken	298, 598, 898, 1198, 1498	97	815,-
	1399	300	160	1240 x 610	1372 x 685 x 1686	met bakken	298, 598, 898, 1198, 1498	96	771,-

Voor extra's zie pagina's 168-170

Eurobakken op pagina 89



Bijzetwagen

Stalen buis en profielstalen constructie, poedercoating blauw RAL 5007.

2 Zwenk- en 2 bokwielen met TPE rubber 125 x 32 mm, naaf met kogellager. Zwenkwielen met rem, conform EU-norm EN 1757-3 (Veiligheidsnorm voor platformwagens).

Draagvermogen bovenste en middelste laadvlak 50 kg.

32900 | 32910

Open frame zonder legbord.

Laadvlakhoogten:
197, 652, 1152 mm

32901 | 32911

Met 3 legborden.
Rand 13 mm hoog.

Laadvlakhoogten:
209, 664, 1164 mm

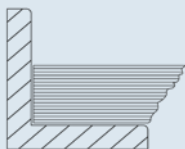

32902 | 32912

Met 3 eurobakken
1 St. 600 x 400 x 145 mm
2 St. 600 x 400 x 220 mm

Laadvlakhoogten:
197, 652, 1152 mm

32910 | 32911 | 32912

Bijzetwagen met kantelbare etages. Bovenste en middelste etage naar beide zijden tot 15° tot 30° kantelbaar. Vergrendeling d.m.v. verende pen.



32900



32910



32901



32911



32902



32912

	Bestelnr.	Draagverm. kg	Wiel Ø mm	Laadvlak L x B mm	Uitw. afm. L x B x H mm	Uitvoering	Eigen gewicht kg	Prijs Euro
Bijzetwagen	32900	200	125	605 x 405	821 x 450 x 1178	zonder legbord	21	233,-
	32910	200	125	605 x 405	821 x 450 x 1178	zonder legbord	23	286,-
	32901	200	125	605 x 405	821 x 455 x 1178	met legbord	30	260,-
	32911	200	125	605 x 405	821 x 455 x 1178	met legbord	32	313,-
	32902	200	125	605 x 405	821 x 455 x 1282	met bakken	27	287,-
	32912	200	125	605 x 405	821 x 455 x 1282	met bakken	29	343,-

Blauw gemarkeerde bestelnummers = snellevering (details zie pagina 4).

Voor extra's zie pagina's 168-170

Eurobakken op pagina 89

**32921****32931****32941****32951****32920****32930****32940****32950****Modulair systeem**

Stalen buis en gelast profielstaal, poedercoating blauw RAL 5007. Schroef constructie.

4 Zwenkwielen met TPE rubber, naaf met kogellager. Zwenkwielen met rem, conform EUnorm EN 1757-3 (Veiligheidsnorm voor platformwagens).

Gedemonteerde aanlevering.

Laadvlakhoogten:
285, 540, 795, 1050 mm

Draagvermogen per etage
60 kg.

32920

4 Etages van houtvezelplaat, rand 10 mm hoog.

32921

Als 32920, echter met 4 magazijnbakken 1786, afm. L x B x H 500/450 x 310 x 200 mm.

32930

4 Etages van houtvezelplaat, rand 10 mm hoog.

32931

Als 32930, echter met 8 magazijnbakken 1786, afm. L x B x H 500/450 x 310 x 200 mm

32940

4 Etages van houtvezelplaat, rand 10 mm hoog.

32941

Als 32940, echter met 12 magazijnbakken 1786, afm. L x B x H 500/450 x 310 x 200 mm.

32950

4 Etages van houtvezelplaat, rand 10 mm hoog.

32951

Als 32950, echter met 16 magazijnbakken 1786, afm. L x B x H 500/450 x 310 x 200 mm.

Magazijnbakken op pagina 89

	Bestelnr.	Draagverm. kg	Wiel Ø mm	Laadvlak L x B mm	Uitw. afm. L x B x H mm	Uitvoering	Eigen gewicht kg	Prijs Euro
Bijzetwagen	32920	250	125	320 x 470	430 x 513 x 1130	met legbord	24	258,-
	32921	250	125	320 x 470	430 x 513 x 1250	met magazijnbakken	29	344,-
	32930	250	125	630 x 470	740 x 513 x 1130	met legbord	32	279,-
	32931	250	125	630 x 470	740 x 513 x 1250	met magazijnbakken	43	451,-
	32940	250	125	940 x 470	1050 x 513 x 1130	met legbord	42	301,-
	32941	250	125	940 x 470	1050 x 513 x 1250	met magazijnbakken	58	557,-
	32950	250	125	1250 x 470	1360 x 513 x 1130	met legbord	50	315,-
	32951	250	125	1250 x 470	1360 x 513 x 1250	met magazijnbakken	71	656,-



Modulair systeem

Stalen buis en gelast profielstaal, poedercoating blauw RAL 5007. Schroef constructie.

4 Zwenkwielen met TPE rubber 125 x 32 mm, naaf met kogellager. 2 Stuks met rem, conform EU-norm EN 1757-3 (Veiligheidsnorm voor platformwagens).

Variabel inschroefbare etages, stalen frame met ingelegde houtvezelplaat, toplaag in beukendecor. Rand 12 mm hoog. Verstelbaar om de 100 mm en onder een hoek van 0° tot 35° in te hangen d.m.v. een sterknop.

Draagvermogen per etage 60 kg.

Duits patent 10 2005 062 391



2881



2882

2881 | 2883

Enkelzijdige uitvoering, 3 etages van houtvezelplaat, rand 12 mm hoog.

2882

Als 2881, echter met 12 stuks magazijnbakken, afm. L x B x H: 230/200 x 147 x 132 mm en 4 stuks 350/300 x 210 x 145 mm.

2884

Als 2883, echter met 12 stuks eurobakken afm. L x B x H 400 x 300 x 145 mm.



2883



2884

2891

Dubbelzijdige uitvoering, 4 etages per zijde van houtvezelplaat, rand 12 mm hoog.

2892

Als 2891, echter met magazijnbakken
16 stuks L x B x H:
230/200 x 147 x 132 mm,
24 stuks L x B x H:
350/300 x 210 x 145 mm
12 stuks L x B x H:
350/300 x 210 x 200 mm.



2891



2892

Extra etages

Extra etage voor	Bestelnr.	Preis Euro
2881 2882	2888	57,-
2883 2884	2899	72,-
2891 2892	2898	70,-

Eurobakken en Magazijnbakken op pagina 89

	Bestelnr.	Draagverm. kg	Laadvlak L x B mm	Uitw. afm. L x B x H mm	Uitvoering	Aantal etages	Laadvlakhoogten mm	Eigen gewicht kg	Prijs Euro
Bakkenwagen	2881	250	900 x 315	1050 x 362 x 1205	met legbord	3	370, 670, 970	32	319,-
	2882	250	900 x 315	1050 x 362 x 1205	met magazijnbakken	3	370, 670, 970	39	467,-
	2883	250	1240 x 415	1355 x 477 x 1197	met legbord	3	370, 670, 970	46	362,-
	2884	250	1240 x 415	1355 x 477 x 1197	met magazijnbakken	3	370, 670, 970	58	517,-
	2891	300	1280 x 2 x 315	1420 x 740 x 1530	met legbord	4	370, 670, 970, 1270	95	670,-
	2892	300	1280 x 2 x 315	1420 x 740 x 1530	met magazijnbakken	4	370, 670, 970, 1270	122	1.120,-



1781 Magazijnbakken



1782 Magazijnbakken



1783 Magazijnbakken



1784 Magazijnbakken



1786 Magazijnbakken



1309 Eurobakken



1335 Eurobakken



1330 Eurobakken



1336 Eurobakken



1339 Eurobakken



1308 Eurobakken



1337 Eurobakken



1315 | 1338 Deksel

1781-1786 Magazijnbakken

Van robuust, slagvast kunststof, gladwandig en daardoor goed te reinigen. Kleur grijs.

1308-1339 Eurobakken

In Euro-Norm afmeting, vervaardigd van hoogwaardig, slagvast kunststof, overwegend Polyethyleen (PE) en Polypropyleen (PP). Dit materiaal is resistent tegen alle gebruikelijke logen en zuren, reuk en smaak neutraal en blijft bij een temperatuur tussen - 40 ° en + 100 ° vormvast. Kleur grijs.

1315 | 1338 Deksel voor eurobakken

Deksel met scharnieren en 2 sluitingen.

	Bestelnr.	Uitw. afmeting L x B x H mm	Inw. afmeting L x B x H mm	Inhoud Liter	Draagverm. kg	Eigen gewicht kg	Prijs Euro
Magazijnbakken	1781	170/145 x 102 x 78	-	-	1	0,1	6,-
	1782	230/200 x 147 x 132	-	-	3,2	0,3	9,-
	1783	350/300 x 210 x 145	-	-	8	0,6	15,-
	1784	350/300 x 210 x 200	-	-	10,5	0,7	16,-
	1786	500/450 x 310 x 200	-	-	24,5	1,4	24,-
Eurobakken	1309	400 x 300 x 145	366 x 264 x 140	12	15	1,0	13,-
	1335	600 x 400 x 145	563 x 363 x 130	26	20	1,8	19,-
	1330	600 x 400 x 170	558 x 358 x 166	30	20	2,1	21,-
	1336	600 x 400 x 220	557 x 357 x 215	40	20	2,3	22,-
	1339	600 x 400 x 280	556 x 356 x 275	53	20	2,5	29,-
	1308	600 x 400 x 325	558 x 358 x 320	60	20	3,0	30,-
	1337	600 x 400 x 425	555 x 355 x 422	90	20	4,3	35,-
Deksel	1315	400 x 300	-	-	-	0,4	11,-
	1338	600 x 400	-	-	-	0,7	13,-

ZWAARLASTWAGENS

Een modulair bouwsysteem zware wagens met een draagvermogen van 1200 kg • Met het reeds bewezen fetra Insteek- en Schroefprincipe • Van platformwagen tot etagewagen • 5 Afmetingen van 700 x 700 tot 2000 x 800 mm • Raamwerk c.q. constructie met ronde hoeken, gebogen van bandstaal • Poedercoating blauw RAL 5007 • Platform met watervast multiplex voorzien van antisliplaag • 2 Zwenk- en 2 bokwielen met elastisch streeploos rubber op alu velgen, naaf met kogellager • Zwenkwielen met rem





12592 | 12593 | 12595 | 12596



12582 | 12583 | 12585 | 12586



12502 | 12503 | 12505 | 12506

Modulair systeem

De Super-MultiVario-Platformwagen is speciaal geconstrueerd voor zware lasten.

De hoogwaardige elastische massief rubberen banden met kogellagers maken een handzame en zeer lichte rijegenschap mogelijk.

Stalen buis en gelast profielstaal, poedercoating blauw RAL 5007.

Platform met watervast multiplex voorzien van antisliplaag.

2 Zwenk- en 2 bokwielen met elastisch rubber 200 x 50 mm, streeploos. Naaf met kogellager. Zwenkwielen met rem, conform EU-norm EN 1757-3 (Veiligheidsnorm voor platformwagens).

Hoogte laadvlak: 283 mm

Rongenwagen 12582 - 12586

Met 4 schroefbare rongen. Nuttige lente 600 mm.

	Bestelnr.	Draagverm. kg	Wiel Ø mm	Laadvlak L x B mm	Uitw. afm. L x B x H mm	Eigen gewicht kg	Prijs Euro
Platformwagens	12592	1200	200	1000 x 700	1076 x 700 x 283	35	306,-
	12593	1200	200	1200 x 800	1276 x 800 x 283	39	340,-
	12595	1200	200	1600 x 800	1676 x 800 x 283	53	404,-
	12596	1200	200	2000 x 800	2076 x 800 x 283	83	526,-
Rongenwagens	12582	1200	200	1000 x 700	1076 x 700 x 887	39	332,-
	12583	1200	200	1200 x 800	1276 x 800 x 887	43	362,-
	12585	1200	200	1600 x 800	1676 x 800 x 887	57	430,-
	12586	1200	200	2000 x 800	2076 x 800 x 887	87	551,-
Duwbeugelwagens	12502	1200	200	1000 x 700	1155 x 700 x 1005	39	341,-
	12503	1200	200	1200 x 800	1355 x 800 x 1005	44	375,-
	12505	1200	200	1600 x 800	1755 x 800 x 1005	57	441,-
	12506	1200	200	2000 x 800	2155 x 800 x 1005	84	562,-

Voor extra's zie pagina's 168-170



Modulair systeem

De Super-MultiVario-Platformwagen is speciaal geconstrueerd voor zware lasten.

De hoogwaardige elastische massief rubberen banden met kogellagers maken een handzame en zeer lichte rijeigenschap mogelijk.

Stalen buis en gelast profielstaal, poedercoating blauw RAL 5007. Platform met watervast multiplex voorzien van antisliplaag.

2 Zwenk- en 2 bokwielen met elastisch rubber 200 x 50 mm, streeploos. Naaf met kogel-lager. Zwenkwielen met rem, conform EU-norm EN 1757-3 (Veiligheidsnorm voor platformwagens).



12512 | 12513 | 12515 | 12516



12497

Kopwandwagen 12512 - 12516

Kopwand met gladde water-vaste multiplex plaat.

Hoogte kopwand: 500 mm

Tafelwagen 12497

Vierkant laadvlak 700 x 700 mm

Draagvermogen bovenste laadvlak 500 kg.



12402 | 12403 | 12405 | 12406



12422 | 12423 | 12425 | 12426

Tafelwagen 12402 - 12406 12422 - 12426

Rechthoekig laadvlak.

Draagvermogen bovenste en middelste laadvlak 500 kg



Aanbouwset voor tafelwagen
stalen lade met kogellagergeleiding en cilinderslot.

H x B x D inwendig
105 x 410 x 475 mm.

(2 stuks per wagen mogelijk)



Lade indelingsset

Van verzinkt staalplaat, insteekbaar. 2 Lange zijden en 6 dwarsschotten.

Aanbouwset voor tafelwagen

stalen lade met kogellagergeleiding en cilinderslot.

H x B x D inwendig
105 x 410 x 475 mm.

(2 Stuks per wagen mogelijk, bij 12497 1 stuks per wagen).

	Bestelnr.	Draagverm. kg	Wiel Ø mm	Laadvlak L x Bmm	Uitw. afm. L x B x H mm	Etagehoogten mm	Eigen gewicht kg	Prijs Euro
Kopwandwagen	12512	1200	200	1000 x 700	1155 x 700 x 1005	283	42	363,-
	12513	1200	200	1200 x 800	1355 x 800 x 1005	283	49	401,-
	12515	1200	200	1600 x 800	1755 x 800 x 1005	283	61	468,-
	12516	1200	200	2000 x 800	2155 x 800 x 1005	283	93	590,-
Tafelwagen	12497	1200	200	700 x 700	910 x 700 x 925	283, 925	54	435,-
	12402	1200	200	1000 x 700	1210 x 700 x 925	283, 925	67	480,-
	12403	1200	200	1200 x 800	1410 x 800 x 925	283, 925	77	559,-
	12405	1200	200	1600 x 800	1810 x 800 x 925	283, 925	100	704,-
	12406	1200	200	2000 x 800	2210 x 800 x 925	283, 925	156	917,-
	12422	1200	200	1000 x 700	1210 x 700 x 925	283, 604, 925	94	649,-
	12423	1200	200	1200 x 800	1410 x 800 x 925	283, 604, 925	105	778,-
	12425	1200	200	1600 x 800	1810 x 800 x 925	283, 604, 925	141	980,-
	12426	1200	200	2000 x 800	2210 x 800 x 925	283, 604, 925	225	1.302,-
Aanbouwset per stuk	2149	-	-	-	-	-	-	170,-
Vakindeling voor lade	2148ES	-	-	-	-	-	-	41,-

Blauw gemarkeerde bestelnummers = snellevering (details zie pagina 4).

Voor extra's zie
pagina's 168-170



Modulair systeem

De Super-MultiVario-Etagewagen is speciaal geconstrueerd voor zware lasten.

De hoogwaardige elastische massief rubberen banden met kogellagers maken een handzame en zeer lichte rijeigenschap mogelijk.

Stalen buis en gelast profielstaal, poedercoating blauw RAL 5007.

Etages verstelbaar om de 100 mm.

Etagehoogten: 283, 688, 1088, 1488 mm

Draagvermogen per etage 180 kg.

2 Zwenk- en 2 bokwielen met elastisch rubber 200 x 50 mm, streeploos. Naaf met kogel-lager. Zwenkwielen met rem, conform EU-norm EN 1757-3 (Veiligheidsnorm voor platformwagens).

Etagewagens

18212 -1 | 18213-1 | 18312 -1 | 18313-1

Kopwanden met verticale buizen met een afstand van ca. 130 mm, 1 lange wand in te hangen, ook voorzien van verticale buizen.

Etages

Meer- of minderprijs, inclusief 1 paar etagedragers.

Afm. mm	Bestelnr.	Euro
1000 x 700	E18202ETAW	87,-
1200 x 800	E18203ETAW	108,-

	Bestelnr.	Draagverm. kg	Wiel Ø mm	Laadvlak LxB mm	Uitw. afm. LxBxH mm	Eigen gewicht kg	Prijs Euro
Etagewagen	18202	1200	200	1000 x 700	1173 x 700 x 1583	82	655,-
	18203	1200	200	1200 x 800	1373 x 800 x 1583	98	749,-
	18212-1	1200	200	1000 x 700	1184 x 724 x 1583	100	870,-
	18213-1	1200	200	1200 x 800	1384 x 824 x 1583	118	962,-
	18302	1200	200	1000 x 700	1173 x 700 x 1817	81	659,-
	18303	1200	200	1200 x 800	1373 x 800 x 1817	100	756,-
	18312-1	1200	200	1000 x 700	1184 x 724 x 1817	115	872,-
	18313-1	1200	200	1200 x 800	1384 x 824 x 1817	125	985,-

Voor extra's zie pagina's 168-170

PALLETONDERWAGENS

Een veelzijdig programma • 4 Afmetingen • 4 Wielmogelijkheden • 5 Draagvermogens • Opzetramen voor ergonomisch gunstige hoogte • Nuttig toebehoren zoals duwbeugels of dissel- en koppelingssystemen • Zuiver gelaste plaatstaal- of profielstaalconstructie. • Poedercoating blauw RAL 5007 • 2 Zwenk- en 2 bokwielen met TPE rubber (thermoplastisch elastomeer), naaf met kogellager • Of met elastisch streeploos rubber, naaf met kogellager • Of met polyamide wielen, naaf met kogellager • Of met polyurethaan wielen, naaf met kogellager • Zwenkwielen met rem





22501

22501 Lichte palletonderwagens

Voor pallets of gasboxen.
500 kg draagvermogen.

2 Zwenk- en 2 bokwielen met
TPE rubber 160 x 40 mm, naaf
met kogellager. Zwenkwielen
met rem, conform EN 1757-3.

Plaatstalen frame met
dwarsverbindingen, zonder
vanghoeken, poedercoating
blauw RAL 5007. Het omlo-
pende frame neemt pallets en
gasboxen veilig op, omdat het
oplegprofiel 20 mm verlaagt
ligt.

Palletonderwagens

Onderwagens voor pallets,
containers e.d. Robuust gelaste
profielstaalconstructie met 4
vanghoeken, poedercoating
blauw RAL 5007.

2 Zwenk- en 2 bokwielen,
zwenkwielen met rem, con-
form EU-norm EN 1757-3.

22799 | 22800 22801 | 22802

750 kg draagvermogen
TPE-wielen 200 x 40 mm, naaf
met kogellager. Zeer geringe
rij-, rol- en zwenkweerstand.
Wielen van streeploos rubber.
Geruisloze loop op effen
ondergronden.

22879 | 22880 22881 | 22882

1050 kg draagvermogen
Wielen van polyamide 200 x 50
mm, naaf met rollager. Geringe
rolweerstand, hoge chemische
weerstand, streeploos en niet
geruisloos.

22809 | 22810 22811 | 22812

1200 kg draagvermogen
Elastisch massief rubber 200
x 50 mm, streeploos grijs.
Naaf met kogellager. Geringe
rolweerstand, elastische en
geruisloze loop.

22699 | 22700 22701 | 22702

2200 kg draagvermogen
Versterkte zwaarlast uitvoering,
polyurethaan wielen 200 x
50 mm, naaf met kogellager.
Zeer geringe rolweerstand,
elastische loop en geruisloze
loop.



22799 | 22800 | 22801 | 22802



22879 | 22880 | 22881 | 22882



22809 | 22810 | 22811 | 22812



22699 | 22700 | 22701 | 22702

* Alle speciale uitvoeringen op pagina 96/97 zijn niet geschikt voor de lichte palletonderwagens 22501.

	Bestelnr.	Draagverm. kg	Uitwendige afm. L x B x H mm	Laadvlak L x B mm	voor pallet afm. mm	Hoogte mm	Eigen ge- wicht kg	Prijs Euro
Lichte palletonderwagens* TPE	22501*	500	1240 x 830 x 238	1230 x 820	1200 x 800	216	25	143,-
Palletonderwagens TPE	22799	750	855 x 655 x 329	810 x 610	800 x 600	282	30	176,-
	22800	750	1055 x 855 x 329	1010 x 810	1000 x 800	282	33	180,-
	22801	750	1255 x 855 x 329	1210 x 810	1200 x 800	282	34	182,-
	22802	750	1255 x 1055 x 329	1210 x 1010	1200 x 1000	282	35	206,-
Palletonderwagens Polyamide	22879	1050	855 x 655 x 329	810 x 610	800 x 600	282	29	215,-
	22880	1050	1055 x 855 x 329	1010 x 810	1000 x 800	282	32	219,-
	22881	1050	1255 x 855 x 329	1210 x 810	1200 x 800	282	33	222,-
	22882	1050	1255 x 1055 x 329	1210 x 1010	1200 x 1000	282	35	244,-
Palletonderwagens Elastisch rubber	22809	1200	855 x 655 x 329	810 x 610	800 x 600	282	31	260,-
	22810	1200	1055 x 855 x 329	1010 x 810	1000 x 800	282	34	264,-
	22811	1200	1255 x 855 x 329	1210 x 810	1200 x 800	282	35	267,-
	22812	1200	1255 x 1055 x 329	1210 x 1010	1200 x 1000	282	36	291,-
Palletonderwagens Polyurethaan	22699	2200	855 x 655 x 333	810 x 610	800 x 600	286	39	487,-
	22700	2200	1055 x 855 x 333	1010 x 810	1000 x 800	286	42	494,-
	22701	2200	1255 x 855 x 333	1210 x 810	1200 x 800	286	43	497,-
	22702	2200	1255 x 1055 x 333	1210 x 1010	1200 x 1000	286	44	517,-

Blauw gemarkeerde bestelnummers = snelle levering (details zie pagina 4).



Opzetramen voor palletonderwagens

Om pallets en gaasboxen op een ergonomisch gunstige hoogte te zetten.

Gelaste profielstalen constructie met vanghoeken. Stabiele hoekstaanders met voetplaat, in te steken in de hoekhulzen van het opzetraam.

4 Afmetingen:

- 800 x 600 mm
- 1000 x 800 mm
- 1200 x 800 mm
- 1200 x 1000 mm

3 Laadhoogten:

Zonder palletonderwagens

- 140 mm
- 270 mm
- 370 mm

met palletonderwagens

- 422 mm
- 552 mm
- 652 mm

De voetplaten van de opzetramen zijn door middel van een schroevenset (bij levering inbegrepen) op de onderwagens vast te zetten.



22921



22899-22922

De opzetramen zijn niet geschikt voor de lichte palletonderwagens 22501 en 22699 - 22702.

	Bestelnr.	Draagverm. kg	Laadvlak L x B mm	voor pallet afm. mm	Hoogte mm		Eigen gewicht kg	Prijs Euro
					zonder palletonderwagens	met palletonderwagens		
Opzetramen voor palletonderwagens 140/422 mm hoog	22899	1200	810 x 610	800 x 600	140	422	13	108,-
	22900	1200	1010 x 810	1000 x 800	140	422	16	116,-
	22901	1200	1210 x 810	1200 x 800	140	422	17	119,-
	22902	1200	1210 x 1010	1200 x 1000	140	422	18	124,-
270/552 mm hoog	22909	1200	810 x 610	800 x 600	270	552	14	111,-
	22910	1200	1010 x 810	1000 x 800	270	552	17	118,-
	22911	1200	1210 x 810	1200 x 800	270	552	18	123,-
	22912	1200	1210 x 1010	1200 x 1000	270	552	19	128,-
370/652 mm hoog	22919	1200	810 x 610	800 x 600	370	652	15	113,-
	22920	1200	1010 x 810	1000 x 800	370	652	18	122,-
	22921	1200	1210 x 810	1200 x 800	370	652	19	124,-
	22922	1200	1210 x 1010	1200 x 1000	370	652	20	130,-

Blauw gemarkeerde bestelnummers = snellevering (details zie pagina 4).



22890

22890 Duwbeugel*

Stabiele duwbeugel, aan de zwenkwielzijde insteekbaar en schroefbaar. De insteekhulzen zijn aan de onderwagens vast gelast



22892



22892 Aanhaakbare duwbeugel

Voor palletonderwagens vanaf 800 mm breed. Voor het bekwaam en rug ontlastend verrijden van lege en beladen palletonderwagens.

Uiterst robuuste constructie van stalen buis met krachtige verbindingsklauwen. Beugel en dwarsverbinding voorzien van softgrip. In niet aangehaakte toestand d.m.v. 2 hulprollen eenvoudig te verrijden.

Gebruiksnummer
20 2014 010 367



22894



22894 Dissel en koppelingspin*

Voor het transport met een trekkend voertuig tot 6 km/u. Trein tot 5 onderwagens mogelijk.

Maximaal trekgewicht 2.000 kg.

Dissel van geprofileerd staal, stelt zich d.m.v. een gasdrukveer zelfstandig in een verticale rustpositie. Aan de bokwielzijde bevindt zich een stabiele koppelingsbout. Koppeling door een voetbeweging mogelijk.



22895

22895 Dissel en koppeling*

Voor het transport met een trekkend voertuig tot 6 km/u. Trein tot 5 onderwagens mogelijk.

Maximaal trekgewicht 2.000 kg.

Dissel van geprofileerd staal, in ruststand onder het frame te schuiven. Aan de bokwielzijde bevindt zich een stabiele koppelingsbout. Koppeling door een voetbeweging mogelijk.

Duits patent
10 2004 061 440

Bestelnr.		Prijs Euro
22890*	Duwbeugel*	87,-
22892	Aanhaakbare duwbeugel	164,-
22894*	Dissel en koppelingspin*	113,-
22895*	Dissel en koppeling*	170,-

Het toebehoren is niet geschikt voor de lichte palletonderwagens 22501.

Het met een * gekenmerkte toebehoren is achteraf niet uit te rusten, omdat dit aan de palletonderwagens gelast wordt.



22601 Palletonderwagens als routetrein

Voor pallets en gasboxen in europallet afmeting.

Eenvoudig (ont)laden met een vorkheftruck.

Robuust gelaste hoekstalen constructie met 4 vanghoeken, gepoedercoat blauw RAL 5007.

2 Zwenk- en 2 bokwielen, geschikt voor routetreinen. Wielen van polyurethaan op aluminium velg, naaf met precisie kogellager. Zwenkwielen met rem

Streeploze wielen en een geruisloze loop op effen ondergronden

Draagvermogen 1000 kg.

Het koppelingssysteem garandeert een zo goed mogelijke spoortrouwheid.

De trekker moet beschikken over voorwielbesturing en een routetreindissel!

Max. 5 onderwagens per trein.

Max. snelheid 6 km/u.

Max. trekgewicht 3000 kg.

Patent aangemeld
10 2016 108.182.5

Garantie
op routetreinen 3 jaar.



22601



Detail dissel en koppeling

Zelfborgende dissel van platstaal aan de bokwielzijde. Dissel-oog \varnothing 26,5 mm. Bekwame voetbediening. Gaat zelf omhoog d.m.v. gasdrukveer.

Stabiele koppelingspin \varnothing 25 mm met geleidingsmond en zelfstandige veiligheidsvergrendeling aan de zwenkwielzijde. Koppelingshoogte 205 mm.

	Bestelnr.	Draagverm. kg	Uitwendige afm. L x B x H mm	Laadvlak L x B mm	voor pallet afm. mm	Laadvlak hoogte mm	Eigen ge- wicht kg	Prijs Euro
Palletonderwagen als routetrein	22601	1000	1327 x 855 x 783	1210 x 810	1200 x 800	290	50	652,-



Elektro routetrein met trekker en 5 palletonderwagens



Eenvoudig te manoeuvreren



Zeer hoge spoortrouwheid



Veilige en spoorstabele loop



Veelzijdige inzetmogelijkheden





22201 Lage vloer palletonderwagens als routetrein

Voor pallets en gasboxen in europallet afmeting.

Eenvoudig (ont)laden met een handpallettruck.

Robuust gelaste stalen constructie, gepoedercoat blauw RAL 5007.

2 Zwenk- en 2 bokwielen, geschikt voor routetreinen. Wielen van polyurethaan op aluminium velg, naaf met precisie kogellager. Zwenkwielen met rem. Streeploze wielen en een geruisloze loop op effen ondergronden.

Draagvermogen 1000 kg.

Omlopende voetbescherming van rubber, 10 mm dik.

Insteekbare duwbeugel 890 mm hoog.

Het aanpassen van de laadzijde door het wederzijds wisselen van de zwenk- en bokwielen en de dissel en koppeling is mogelijk.

Het koppelingssysteem garandeert een zo goed mogelijke spoortrouwheid.

De trekker moet beschikken over voorwielbesturing en een routetreindissel!

Max. 5 onderwagens per trein.

Max. snelheid 6 km/u.

Max. trekgewicht 3000 kg.

Garantie

op routetreinen 3 jaar.

22201



Detail dissel en koppeling

Zelfborgende dissel van platstaal aan de bokwielzijde. Disselloog \varnothing 26,5 mm. Bekwame voetbediening. Gaat zelf omhoog d.m.v. gasdrukveer.

Stabiele koppelingspin \varnothing 25 mm met geleidingsmond en zelfstandige veiligheidsvergrendeling aan de zwenkwielzijde. Koppelingshoogte 200 mm.

22291 Verbinding hefwagen

Maakt het meeslepen van een onbeladen handpallettruck naar de werkplek mogelijk.

Staal, galvanisch verzinkt. Vastschroeven aan de as van de hefwagen. De totale lengte neemt met 100 mm toe.

	Bestelnr.	Draagverm. kg	Uitwendige afm. L x B x H mm	Laadvlak L x B mm	voor pallet afm. mm	Laadvlak hoogte mm	Eigen gewicht kg	Prijs Euro
Lage vloer palletonderwagens	22201	1000	1745 x 1291 x 1064	1200 x 860	1200 x 800	50	213	2.193,-
Verbinding hefwagen	22291		Aanbouwsset voor alle fetra handpallettrucks				2	50,-



Routetrein met elektro trekker en 5 lage vloer palletonderwagens



Eenvoudig te manoeuvreren



Zeer hoge spoortrouwheid



(Ont)laden d.m.v. handpallettruck



Veelzijdige inzetmogelijkheden





23881 | 23882



23891 | 23892

Palletonderwagens voor marktconforme routetreinen

23881 | 23882

Draagvermogen 1.050 kg.

Geschikt voor transport op marktconforme routetrein aanhangers.

Robuust gelaste profielstalen constructie met 4 vanghoeken, poedercoating blauw RAL 5007.

4 Zwenkwielen met polyamide wielen 200 x 50 mm wit, naaf met precisie kogellager.

2 Zwenkwielen met totaal remsysteem van voren, diagonaal geplaatst.

Onder rijhoogte: 235 mm.

23891 | 23892

Draagvermogen 1.050 kg.

Als 23881, echter 1 wiel elektrisch geleidend, wielvelg polypropyleen zwart, naaf met precisie kogellager.

Onder rijhoogte: 235 mm.



23990

1 Zwenkwiel met richtingvastzetter

In plaats van 1 zwenkwiel zonder rem.

4 x 90° vergrendeling maakt een goede rechte loop in lengte- en in dwarsrichting mogelijk. Vaststaande remhendel onder het frame, steekt niet uit. Vanaf de lange zijde te bedienen.

Goede bereikbaarheid in iedere wielpositie.



23991

2 Zwenkwielen met vaststaand remsysteem

In plaats van zwenkwielen met meezwenkende remsystemen.

Vaststaande remhendel onder het frame, steekt niet uit. Vanaf de lange zijde te bedienen. Goede bereikbaarheid in iedere wielpositie. De onder rijhoogte wordt verhoogd tot 237 mm, de totale hoogte tot 282 mm.

	Bestelnr.	Draagvermogen kg	Uitwendige afm. L x B x H mm	Laadvlak L x B mm	voor pallet afm. mm	Hoogte mm	Eigen gewicht kg	Prijs Euro
Palletonderwagens voor marktconforme routetreinen	23881	1050	1255 x 855 x 327	1210 x 810	1200 x 800	280	34	290,-
	23882	1050	1255 x 1055 x 327	1210 x 1010	1200 x 1000	280	34	314,-
	23891	1050	1255 x 855 x 327	1210 x 810	1200 x 800	280	34	300,-
	23892	1050	1255 x 1055 x 327	1210 x 1010	1200 x 1000	280	34	324,-

Bestelnr.		Nieuwe laad-/totale hoogte mm	Meerprijs Euro
23990	1 Zwenkwiel met richtingvastzetter	-	34,-
23991	2 Zwenkwielen met vaststaand remsysteem	282/329	60,-

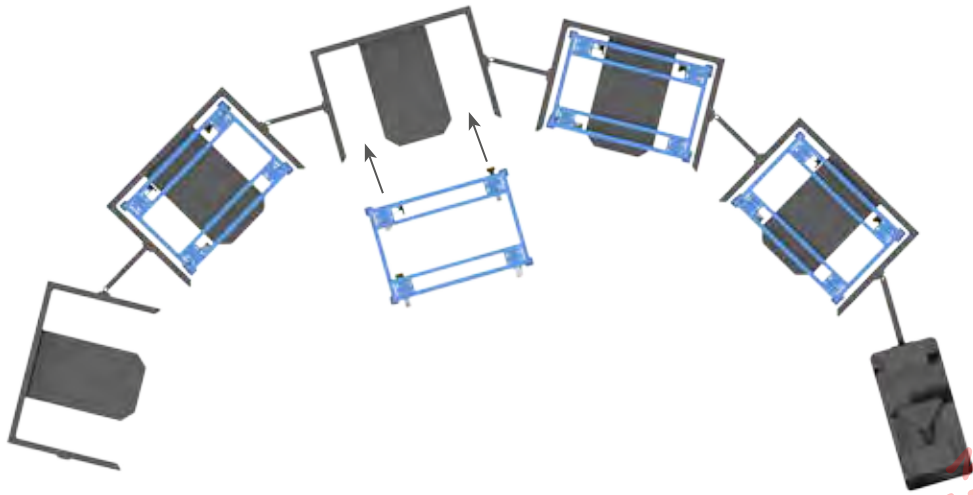

Transport op marktconforme routetrein aanhangers

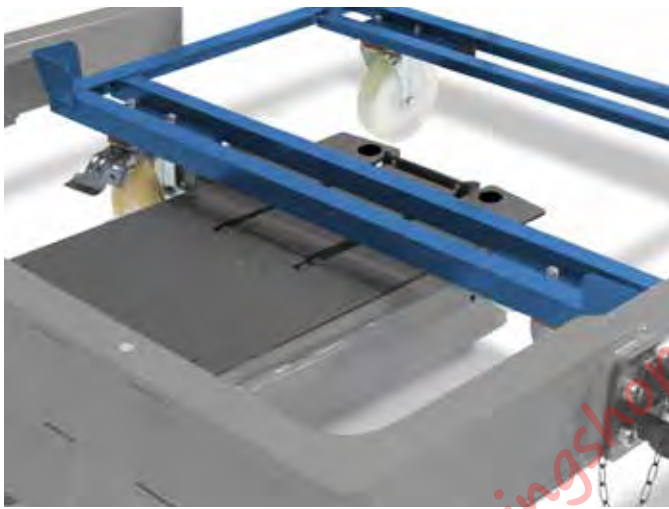

Geschikt voor marktconforme routetrein systemen



Ergonomische handling



Toepassing in de praktijk



Toepassing in de praktijk

MATERIAALSTANDAARD

5 modellen • 7 typen • Voor ontlasting van de rug bij zittende of staande arbeid • Zuiver gelaste staalconstructie • Poedercoating blauw RAL 5007 • In een raster met de hand in hoogte verstelbaar of traploos onder belasting door handlier of d.m.v. hydraulische pomp • Platform met rand of opstaande randen • Met uitzondering van de 3270 zijn alle modellen neigbaar • Verrijdbaar door 4 zwenkwielen van TPE rubber • 2 zwenkwielen met rem





3270



3280 | 3282



3285



3290 | 3291



3286



3191

Materiaalstandaard

Voor kunststof bakken, draadmanden enz., in hoogte verstelbaar en verrijdbaar.

Stalen buis en profielstaalconstructie met platform van staalplaat. Poedercoating blauw RAL 5007.

4 Zwenkwielen van TPE rubber, naaf met glijlager, 2 stuks met rem.

3270

Platform van staalplaat met aan alle zijden een opstaande rand 20 mm hoog. Niet kantelbaar.

In een raster in hoogte verstelbaar om de 25 mm.

3280 | 3282

Platform van staalplaat met één opstaande rand, recht of kantelbaar om de 15° en 30°.

In een raster in hoogte verstelbaar om de 25 mm.

3285

Platform van staalplaat met één opstaande rand, recht of kantelbaar om de 15° en 30°.

Traploos in hoogte verstelbaar d.m.v. tandprofiel mechanisme (ook belast). 2 Telescoopzuilen.

3290 | 3291

Platform van staalplaat met één opstaande rand, recht of kantelbaar om de 15° en 30°.

Traploos in hoogte verstelbaar, draaibaar en vast te zetten, met pneumatisch remsysteem.

3286

Platform van staalplaat met één opstaande rand, recht of kantelbaar om de 15° en 30°.

Traploos in hoogte verstelbaar d.m.v. hydraulische pomp, ook belast mogelijk, bediening door voetpedaal. Dalen nauwkeurig te bepalen.

Rolbok 3191

Ter ondersteuning van het verwerken van lang materiaal.

Traploos in hoogte verstelbaar, draaibaar en vast te zetten, met pneumatisch remsysteem.

Verrijdbaar. Stalen rol 450 mm, Ø 60 mm, kogelgelagerd. Beide zijden zijn uitgevoerd met opstaande rand 20 mm (draaien zich bij brede materialen zelfstandig weg).

4 Zwenkwielen met rem.

Gedemonteerde levering, eenvoudige montage.

Garantie voor 3191, 3286 en 3290/3291, 2 jaar.

	Bestelnr.	Draagverm. kg	Wiel Ø mm	Laadvlak L x B mm	Hoogte verstelbaar van – tot mm	Eigen gewicht kg	Prijs Euro
Materiaalstandaard	3270	150	75	605 x 405	720 – 995	15	193,-
	3280	150	75	510 x 410	500 – 775	16	228,-
	3282	150	75	510 x 410	755 – 1105	18	241,-
	3285	250	125	750 x 450	655 – 1025	35	548,-
	3290	150	75	510 x 410	510 – 700	23	282,-
	3291	150	75	510 x 410	720 – 1070	26	291,-
	3286	250	125	750 x 450	720 – 1080	39	495,-
Rolbok	3191	150	75	-	780 – 1130	21	277,-

Blauw gemarkeerde bestelnummers = snelle levering (details zie pagina 4).

PLATENTRANSPORT

Platenrollers • Platenwagens • Platenstandaards • Voor het transport van grote houten- en kunststofplaten • Voor iedere toepassing de geschikte wagen • Zuiver gelaste stalen buis/profielstaalconstructie • Poedercoating blauw RAL 5007 • Massief rubber of luchtbanden • Wielen van TPE rubber • Elastisch streeploos rubber, voor hoge belasting • Draagvermogen 250 – 1200 kg





1075 | 1076 Platenwagens

Platenwagen voor het transport van grote houten- en kunststofplaten. Stalen buis constructie met een schep van staalplaat, poedercoating blauw RAL 5007.

Wielen naar keuze van massief rubber of luchtbanden, naaf met rollager.

2 steunwielen Ø 50 mm.

Ongemonteerde aanlevering.

2075 | 2076 Platenwagens

Platenwagen als 1075 | 1076, echter de rug voorzien van rubber (antislip) en een verstelbare valbeveiliging.



4155 | 4156 Platenrollers

Platenroller met klemplaten. Gelaste staalconstructie, poedercoating blauw RAL 5007.

Klemplaten met vilt bekleed. Wielen naar keuze van massief rubber of luchtbanden, naaf met rollager.

Goede klemming door het gewicht van de plaat. Klembreedte 0-60 mm.

4157 | 4158 Platenrollers

Platenroller als 4155 | 4156, echter klembreedte 30-95 mm (geschikt voor kozijn).

4165 | 4166 Platenrollers

Platenroller in U-vorm, staalplaatconstructie, poedercoating blauw RAL 5007. Binnenste vlak voorzien van vilt.

Wielen naar keuze van massief rubber of luchtbanden, naaf met rollager.

Netto breedte 150 mm

4175 | 4176 Platenrollers

Platenroller als 4165 | 4166, echter met duwbeugel.

Netto breedte 150 mm

	Bestelnr.	Draagverm. kg	Hoogte mm	Scheplengte mm	Schepbreedte mm	Tot. breedte mm	Massief rubber mm	Luchtbanden mm	Eigen gewicht kg	Prijs Euro
Platenwagen	1075	400	1430	500	200	680	250 x 60	-	18	186,-
	1076	350	1440	500	200	680	-	260 x 85	16	186,-
	2075	400	1450	500	200	680	250 x 60	-	20	252,-
	2076	350	1460	500	200	680	-	260 x 85	18	252,-
Platenroller	4155	250	300	300	60	305	250 x 60	-	8	107,-
	4156	250	310	300	60	305	-	260 x 85	6	107,-
	4157	250	300	300	95	340	250 x 60	-	8	110,-
	4158	250	310	300	95	340	-	260 x 85	6	110,-
	4165	500	250	500	150	380	250 x 60	-	8	93,-
	4166	400	260	500	150	380	-	260 x 85	6	93,-
	4175	500	900	500	150	380	250 x 60	-	10	111,-
	4176	400	910	500	150	380	-	260 x 85	8	111,-

Blauw gemarkeerde bestelnummers = snellevering (details zie pagina 4).



4411 | 4412 | 4413

Platenwagens

Met vaste beugels. Stalen buis en gelast profielstaal, gepoedercoat blauw RAL 5007. Platform van houtvezelplaat, toplaag in beukendecor. Opbouw stalen buisconstructie geschroefd.

2 Zwenk- en 2 bokwielen met TPE rubber 200 x 40 mm, naaf met kogellager. Zwenkwielen met rem.

Opbouwhoogte: 1050 mm
Afstop beugelhoogte: 300 mm



4411 | 4412 | 4413

4445

Stalen buis en gelast profielstaal, laadvlak van watervast multiplex met antislip.

2 Zwenk- en 2 bokwielen met TPE rubber 200 x 40 mm, naaf met kogellager. Zwenkwielen met rem.

Opbouwhoogte 1150 mm



4445

4463 | 4463-1

4465 | 4465-1

Platenwagens

Draagvermogen tot 1200 kg.

Stalen buis en gelast profielstaal, poedercoating. Laadvlak van watervast multiplex.

7 Verstelmogelijkheden voor insteekbeugels. Nuttige beugelafstand 90 mm.

2 Zwenkwielen en 2 bokwielen.

750 kg = TPE wielen, naaf met kogellager.

1200 kg = elastisch streeploos rubber, naaf met kogellager. Zwenkwielen met rem.

Hoogte laadvlak: 295 mm.



4463 | 4463-1 | 4465 | 4465-1



Palletvoeten 2021



4363 | 4365

4363 | 4365

Draagvermogen 1200 kg.

Stalen buis en gelast profielstaal, poedercoating. Laadvlak van watervast multiplex.

7 Verstelmogelijkheden voor insteekbeugels.

4 Rubber voeten, verankering aan de vloer niet mogelijk. Levering zonder beugels.

Nuttige afstand tussen de beugels 90 mm.

Aan één zijde een zesdelige aanlooprol.

Palletvoeten 2021

Toebehoren voor platenstandaard. Vrije hoogte 100 mm, voor handpallettruck, stapelaar en vorkheftruck.

Voor extra's zie pagina's 168-170

	Bestelnr.	Draagverm. kg	Wiel Ø mm	Laadvlak L x B mm	Uitw. afm. L x B x H mm	Eigen gewicht kg	Prijs Euro
Platenwagen met vaste beugels	4411	600	200	1070 x 335	1070 x 610 x 1321	36	257,-
	4412	600	200	1070 x 435	1070 x 710 x 1321	41	262,-
	4413	600	200	1270 x 535	1270 x 810 x 1321	45	286,-
Platenwagen	4445	500	200	1500 x 400	1500 x 710 x 1510	59	326,-
Platenwagen voor insteekbeugels (zonder beugels)	4463	750	200	1200 x 800	1320 x 800 x 295	54	310,-
	4463-1	1200	200	1200 x 800	1320 x 800 x 295	59	396,-
	4465	750	200	1600 x 800	1720 x 800 x 295	60	405,-
	4465-1	1200	200	1600 x 800	1720 x 800 x 295	66	491,-
Platenstandaard (zonder beugels)	4363	1200	-	1200 x 800	1365 x 800 x 100	45	294,-
	4365	1200	-	1600 x 800	1765 x 800 x 100	51	392,-
	Bestelnr.	Lengte mm	Hoogte mm	Eigen gewicht kg	Prijs Euro		
Insteekbeugel voor platenwagen 4463 4463-1 4465 4465-1 en voor platenstandaard 4363 4365	3012	1200	300	5	22,-		
	6012	1200	600	6	23,-		
	9012	1200	900	7,5	26,-		
	3016	1600	300	6	24,-		
	6016	1600	600	7	27,-		
	9016	1600	900	8,5	29,-		
Palletvoeten	2021	-	-	6	78,-		

Blauw gemarkeerde bestelnummers = snelle levering (details zie pagina 4).



4454 | 4455 | 4456



4474 | 4475 | 4476

**Modulair systeem
Glas- en platenwagens**

Voor het transport van glasplaten, hout- en kunststof platen als complete vensters en deuren.

Stalen buis en gelast profielstaal. Poedercoating blauw RAL 5007.

2 Zwenk- en 2 bokwielen met elastisch streeploos rubber, naaf met kogellager.

Zwenkwielen met rem, conform EU-norm EN 1757-3 (Veiligheidsnorm voor platformwagens).

Draagvermogen 1200 kg.

4454 | 4455 | 4456

Enkelzijdige uitvoering, steunprofielen voorzien van rubber.

Nuttige opzetdiepte: 430 mm.
Nuttige hoogte: 1450 mm.

4474 | 4475 | 4476

Dubbelzijdige uitvoering, steunprofielen voorzien van rubber.

Nuttige opzetdiepte:
2 x 230 mm.
Nuttige hoogte: 1450 mm.

	Bestelnr.	Draagverm. kg	Wiel Ø mm	Uitw. afm. L x B x H mm	Opzetafm. L x B mm	Nuttige hoogte mm	Eigen gewicht kg	Prijs Euro
Glas- en platenwagens enkelzijdig	4454	1200	200	1276 x 800 x 1788	1276 x 430	1450	63	736,-
	4455	1200	200	1676 x 800 x 1788	1676 x 430	1450	71	796,-
	4456	1200	200	2076 x 800 x 1788	2076 x 430	1450	96	934,-
Glas- en platenwagens dubbelzijdig	4474	1200	200	1276 x 800 x 1783	1276 x 2x 230	1450	69	806,-
	4475	1200	200	1676 x 800 x 1783	1676 x 2x 230	1450	77	864,-
	4476	1200	200	2076 x 800 x 1783	2076 x 2x 230	1450	83	1.003,-

MATERIAALWAGENS

Voor een opgeruimde werkplaats • Platform met in het frame liggend houtvezelplaat, toplaag in beukendecor • Wand in stabiele stalen constructie, met ingelast draadgaas, 75 x 75 x 7 mm • Poedercoating blauw RAL 5007 • 2 Zwenk- en 2 bokwielen met TPE rubber, naaf met kogellager, zwenkwielen met rem • Variabel inhangbare dragers in verschillende uitvoeringen • Poedercoating grijs RAL 7035





1301

1301

Materiaalwagen, dubbelzijdig, profielstaalconstructie met ingelast draadgaas 75 x 75 mm, poedercoating blauw RAL 5007. Doorlopend laadvlak van houtvezelplaat, toplaag in beukendecor.

2 Zwenk- en 2 bokwielen met TPE rubber, naaf met kogellager. Zwenkwielen met rem, conform EN 1757-3.

Opbouwhoogte 1250 mm. Totale hoogte 1536 mm. Opbouw gemonteerd onder een hoek van 11%.

Toebehoren:

Gelast staal, poedercoating grijs RAL 7035.

Doordrager

10 mm Ø, lengte 200 en 300 mm, draagvermogen 10 kg.

Buisdrager

16 mm Ø, lengte 300 mm, draagvermogen 15 kg.
22 mm Ø, lengte 300 mm, draagvermogen 25 kg.
27 mm Ø, lengte 300 mm, draagvermogen 25 kg.

Gegolfde drager

Golfafstand 55 mm, lengte 320 mm, draagvermogen 25 kg.

Vorkdrager

Breedte tussen vorken 50 mm, lengte 300 mm, draagvermogen 25 kg.

Kleinmateriaal bak

L x B x H = 250 x 150 x 80 mm, draagvermogen 25 kg.

Materiaalplank

L x B x H = 1200 x 250 x 40 mm, draagvermogen 50 kg.

Magazijnbakken

Polypropyleen blauw
L x B x H = 300 x 230 x 150 mm.



Doordrager



Buisdrager

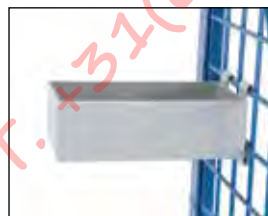

Kleinmateriaal bak



Buisdrager



Buisdrager



Materiaalplank



Gegolfde drager



Vorkdrager



Magazijnbakken

	Bestelnr.	Draagverm. kg	Laadvlak L x B mm	TPE rubber banden mm	Eigen gewicht kg	Prijs Euro
Materiaalwagens	1301	600	1200 x 800	200 x 40	87	491,-

	Bestelnr.	Draagverm. kg	Uitw afm. mm	Eigen gewicht kg	Prijs Euro
Doordrager	1310	10	10 Ø x 200 Lengte	0,3	14,-
	1311	10	10 Ø x 300 Lengte	0,4	15,-
Buisdrager	1312	15	16 Ø x 300 Lengte	0,3	15,-
	1302	25	22 Ø x 300 Lengte	0,4	16,-
	1303	25	27 Ø x 300 Lengte	0,5	16,-
Gegolfde drager	1314	25	320 Lengte	0,6	18,-
Vorkdrager	1305	25	50 mm LW x 300 mm Lengte	1,0	18,-
Kleinmateriaal bak	1306	25	L x B x H = 250 x 150 x 80	1,1	39,-
Materiaalplank	1316	50	L x B x H = 1200 x 250 x 40	7,0	79,-
Magazijnbakken	1307		L x B x H = 300 x 230 x 150	0,5	15,-

Voor extra's zie pagina's 168-170

DRAAGARMWAGENS

Een variabel systeem voor het transport en opslag van lange materialen • Robuust frame van vierkante buis met krachtige profielen vastgeschroefd • Hoogwaardige poedercoating blauw RAL 5007 • Traploos verstelbare draagarmen, naar keuze enkelzijdig met 600 mm nuttige lengte of dubbelzijdig met ieder 370 mm nuttige lengte • Wagen door extra componenten naar wens aanpasbaar • Veelzijdig toebehoren zoals PVC-slang, afrolbeveiliging, duwbeugel en houten legborden • 2 Zwenk- en 2 bokwielen met TPE rubber, naaf met kogellager • Zwenkwielen met rem





4614 | 4615 | 4616



4624 | 4625 | 4626



Draagarm met PVC slang



Afrolbeveiliging



Duwbeugel



Een variabel systeem voor transport en opslag van lange materialen. Draagarmen traploos verstelbaar, draagarmwagen compleet verschroefbaar. Gedemonsteerde aanlevering.

Modulair systeem

Frame van stabiel profielstaal. Wielprofiel, staanders en dwarsbalken door krachtige schroefplaat verbonden. Draagarmen van stalen buis 27 mm Ø met schroefplaat. Poedercoating blauw RAL 5007.

2 Zwenk- en 2 bokwielen met TPE rubber, naaf met kogellager. Zwenkwielen met rem, conform EU-norm EN 1757-3.

4614 | 4615 | 4616

12 Draagarmen, enkelzijdig, nuttige lengte 600 mm, nuttige staanderhoogte 1450 mm.

Draagvermogen per etage 80 kg.

4624 | 4625 | 4626

24 Draagarmen, dubbelzijdig (12 stuks per zijde), nuttige lengte 370 mm, nuttige staanderhoogte 1450 mm.

Draagvermogen per etage 120 kg (60 kg/zijde).

Speciale uitvoering:

PVC-slang

Draagarmen met PVC-slang bekleed, 3 mm dik, als antislip of ter bescherming van de goederen.

Afrolbeveiliging

Als rand op het eind van de draagarm toepasbaar.

Nuttige hoogte: 30 mm, bij PVC-slang: 27mm.

- Meerprijs per wagen met Draagarmen enkelzijdig € 48,-
- Draagarmen dubbelzijdig € 96,-

Meerprijs afrolbeveiliging per enkele draagarm € 4,-

Bestelnr. van de wagen met "AS" aanvullen, bv. "4614AS" of E4614TAAS"

Duwbeugel

Door middel van klemplaten aan de buitenstijl van de wagen te schroeven.

Bestelnr. 4680 31,-€

Voor extra's zie pagina's 114, 168-170

	Draagverm. kg	Onderwagen L x B mm	TPE rubber banden mm	Uitw. afm. L x B x H mm	Draagarmen voorzien van poedercoating		Draagarmen voorzien van poedercoating en PVC slang overtrokken	
					Bestelnr.	Prijs Euro	Bestelnr.	Prijs Euro
Draagarm-wagen	500	1200 x 800	200 x 40	1400 x 800 x 1807	4614	486,-	4614-1	542,-
	500	1600 x 800	200 x 40	1800 x 800 x 1807	4615	494,-	4615-1	554,-
	500	2000 x 800	200 x 40	2200 x 800 x 1807	4616	501,-	4616-1	558,-
	500	1200 x 800	200 x 40	1400 x 800 x 1807	4624	533,-	4624-1	620,-
	500	1600 x 800	200 x 40	1800 x 800 x 1807	4625	542,-	4625-1	631,-
	500	2000 x 800	200 x 40	2200 x 800 x 1807	4626	558,-	4626-1	646,-



Onderdelen voor draagarmwagens

Hiermee kunnen de standaard draagarmwagens naar wens worden opgebouwd, bv. meerdere stijlen en draagarmen. De horizontale steun is in afwijkende afmetingen leverbaar.

Legborden voor draagarmwagens

Van watervast multiplex 15 mm dik, beide zijden toepasbaar, één zijde is glad en één zijde met antislip, met bevestigingsklemmen.

Draagarmen voor draagarmwagens 600 mm lang

niet geschikt voor dubbelzijdige uitvoering.



Onderdelen voor Draagarmwagens

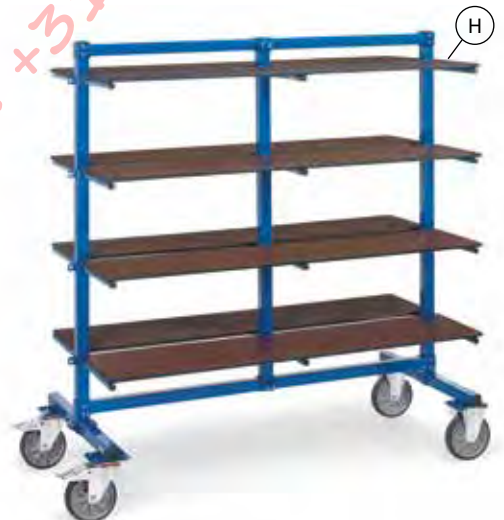

Legborden voor Draagarmwagens

		Bestelnr.	Prijs Euro	
Onderdelen voor Draagarmwagens	A	Horizontale steun 1200 mm lang	E4614HS	44,-
		Horizontale steun 1600 mm lang	E4615HS	49,-
		Horizontale steun 2000 mm lang	E4616HS	57,-
	B	Buitenste stijlen	E4614AP	42,-
	C	Midden stijl	E4614MP	48,-
	D	Dwarsbalk (zonder wielen)	E4614RT	47,-
E	Draagarm 370 mm lang (1 set = 2 stuks)	E4624TA	20,-	
	Draagarm 370 mm lang met PVC slang (1 set = 2 stuks)	E4624-1TA	25,-	
F	Draagarm 600 mm lang	E4614TA*	16,-	
	Draagarm 600 mm lang met PVC slang	E4614-1TA*	19,-	

	Afmetingen	Bestelnr.	Prijs Euro	
Legborden voor Draagarmwagens	G	1200 x 600 mm	E4614ET	56,-
		1600 x 600 mm	E4615ET	83,-
		2000 x 600 mm	E4616ET	86,-
H		1200 x 370 mm	E4624ET	39,-
		1600 x 370 mm	E4625ET	65,-
		2000 x 370 mm	E4626ET	71,-

www.magazijnrichtingshop.nl - T. +31(0)26-3633683

AFVALBAKKEN | KANTEL- BAKKEN | KIEPBAKKEN

250 – 1200 liter inhoud • 750 – 2500 kg draagvermogen • Robuuste dicht gelaste afvalbakken van staalplaat • Onderstel van gelaste plaatdelen • Met geïntegreerde insteekkokers • Poedercoating • Afvalbakken met TPE rubber • 2 zwenk- en 2 bokwielen • seriematig met TOTALSTOP – centraal remsysteem • Kantelbakken en Kiepbakken zonder wielen, echter optioneel mogelijk • Afvalbakken zijn geschikt voor middelzware belasting • Kiepen wordt door heffen in werking gesteld • Kantelbakken zijn geschikt voor zware belasting • Kiepbakken zijn ook geschikt voor extreem lichte goederen bij volledige lediging • Kiepen gaat vanzelf na ontgrendelen van de vergrendeling • Te bedienen vanaf vorkheftruck d.m.v. trekkoord



AFVALBAKKEN | KANTELBAKKEN | KIEPBAKKEN

**4701 – 4703 |****4701/7016 – 4703/7016**

Kantelbare afvalbak uit 2 mm dik staalplaat, bovenrand tweemaal omgezet. Stortzijde van dubbele staalplaat, oliedicht gelast.

Onderstel uit 3 mm dik staalplaat met geïntegreerde insteekokers. Voetplaat en kantelbeveiliging, duwbeugel. Poedercoating blauw RAL 5007 of antraciet RAL 7016.

Wielen: 2 zwenk- en 2 bokwielen met TPE rubber 200 x 40 mm, naaf met kogellager.

TOTALSTOP – centraal remsysteem seriematig op de zwenkwielen, conform EU-norm EN 1757-3. (Veiligheidsnorm voor platformwagens).

Verrijdbaar en voor heftruckgebruik.



4701 | 4701/7016

**4704 |****4704/7016**

Wielen: 2 zwenk- en 2 bokwielen met elastisch streeploos rubber 200 x 50 mm, naaf met kogellager.

TOTALSTOP – centraal remsysteem seriematig op de zwenkwielen, (Details zie pagina 5), conform EU-norm EN 1757-3. (Veiligheidsnorm voor platformwagens).

Verrijdbaar en voor heftruckgebruik.



4702 | 4702/7016 | 4703 | 4703/7016 | 4704 | 4704/7016

**Manuele kiep voortgang.**

Voor het legen met een vorkheftruck of bij zware belading raden wij een kiepbak of een kantelbak aan.

**Veiligheidsketting**

Ketting als afglijdbeveiliging met karabijnhaak.



TOTALSTOP – centraal remsysteem
Seriematig op de zwenkwielen.

**Aftapkraan**

Achteraf uit te rusten. Met zeef voor het afscheiden van vaste en vloeibare stoffen.

Extra's**Aftapkraan**

Achteraf uit te rusten.

Met zeef voor het afscheiden van vaste en vloeibare stoffen. Bestelnr. van de afvalbak met een „A” toevoegen bv. 4701A.

Meerprijs € 27,-

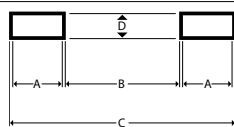

Insteekokers	Bestelnr.		Inhoud liter	A mm	B mm	C mm	D mm
	4701	4701/7016	250	194	203	603	72
	4702	4702/7016	450	194	203	603	72
	4703	4703/7016	600	194	327	727	72
	4704	4704/7016	800	194	577	977	72

Veiligheidsketting

Ketting als afglijdbeveiliging met karabijnhaak.

4707 € 16,-

Inhoud liter	Draagverm. kg	Bakmaat L x B x H mm	Uitw. afm. L x B x H mm	Stortzijde hoogte mm	Eigen gewicht kg	Blauw RAL 5007		Antraciet RAL 7016	
						Bestelnr.	Prijs Euro	Bestelnr.	Prijs Euro
250	750	1200 x 652 x 413	1359 x 713 x 780	780	70	4701	500,-	4701/7016	520,-
450	750	1214 x 669 x 708	1374 x 730 x 1072	733	83	4702	579,-	4702/7016	599,-
600	750	1321 x 794 x 735	1458 x 855 x 1099	843	95	4703	633,-	4703/7016	654,-
800	800	1321 x 1044 x 735	1458 x 1105 x 1099	843	118	4704	839,-	4704/7016	860,-

Blauw gemarkeerde bestelnummers = snellevering (details zie pagina 4).





47D1 – 47D4 47D1/7016 – 47D4/7016

Klapbare deksel voor afvalbakken, aan 2 zijden te openen.

In gesloten toestand (afb. 1) d.m.v. een veerhaak te vergrendelen.

Opgeklapt voorste deel (afb. 2) d.m.v. veerhaken tegen onbedoeld dichtslaan bij de kiepvoortgang vergrendelbaar.

Opgeklapt achterste deel van de deksel (afb. 3) ook vergrendelbaar.

Zowel voor als achter een greepprofiel.

Staalplaat 1,5 mm, van binnen met platstalen profielen 15 x 3 mm verstevigd.

Aan de buitenzijde geen opstaande profielen om knelgevaar te vermijden.

Gepoedercoat blauw RAL 5007 of antraciet RAL 7016.

Achteraf uit te rusten.

Meerprijs per afvalbak.



Toepassing:

Afvalbak als spaanderwagen

	Voor bakmaat L x B x H mm	Eigen gewicht kg	Blauw RAL 5007		Antraciet RAL 7016	
			Bestelnr.	Meerprijs Euro	Bestelnr.	Meerprijs Euro
Meerprijs deksel voor afvalbakken	1200 x 652 x 413	12,5	47D1	159,-	47D1/7016	164,-
	1214 x 669 x 708	14,5	47D2	163,-	47D2/7016	168,-
	1321 x 794 x 735	17,5	47D3	175,-	47D3/7016	180,-
	1321 x 1044 x 735	22	47D4	186,-	47D4/7016	192,-



Kantelbakken

6030 | 6060 | 6090 |
6120

Kantelbakken voor stortgoed, zelfwerkend kantelsysteem.

Kantelbakken kunnen gelegd worden op iedere hoogte. De lege bak kantelt zelfstandig terug.

Robuust gelaste constructie uit 3 mm dik staalplaat.

Poedercoating blauw RAL 5007.

Standaard met robuuste insteekkokers, valbeveiliging en kiepmechanisme. Ketting als afglijdbeveiliging. Trekkoord voor kiepbediening vanuit de vorkheftruck.



6030 | 6060 | 6090 | 6120

Wielen

2 Zwenk- en 2 bokwielen van polyamide 200 x 50 mm, gemonteerd onder de insteekkokers. Zwenkwielen met rem, conform EU-norm EN 1757-3.



Aftapkraan

Achteraf uit te rusten. Met zeef voor het afscheiden van vaste en vloeibare stoffen.



Kantelbak uitgevoerd met wielen



Kantelbak met vorkheftruck

Draagverm. Bestelnr. Meerprijs

voor 6030/6060

1500 kg 1567 € 98,-

voor 6090/6120

2500 kg 1568 € 207,-

Aftapkraan

Achteraf uit te rusten. Met zeef voor het afscheiden van vaste en vloeibare stoffen. Bestelnr. van de kiepbak met een „A” toevoegen bv. 6030A.

Meerprijs € 31,-

Veiligheidsketting

Ketting als afglijdbeveiliging met karabijnhaak

4707 € 16,-



Insteekkokers	Bestelnr.	Inhoud liter	A mm	B mm	C mm	D mm
	6030	350	190	192	592	90
	6060	600	190	582	982	90
	6090	900	190	582	982	90
	6120	1200	190	582	982	90

	Bestelnr.	Inhoud liter	Draagverm. kg	Bakmaat L x B x H mm	Uitw. afm. L x B x H mm	Stortzijde hoogte mm zonder wielen	Stortzijde hoogte mm met wielen	Eigen gewicht kg	Prijs Euro
Kantelbakken	6030	350	1000	1237 x 666 x 703	1294 x 731 x 837	748	985	126	694,-
	6060	600	1500	1237 x 1076 x 703	1294 x 1141 x 837	748	985	155	790,-
	6090	900	2000	1237 x 1596 x 703	1294 x 1661 x 837	748	993	184	872,-
	6120	1200	2500	1699 x 1157 x 997	1751 x 1222 x 1127	1043	1280	230	997,-



6230 | 6250 | 6275

Kiepbakken

6230 | 6250 | 6275

Kiepbakken voor stortgoed, zelfwerkend kantelsysteem. Extreem licht bij volledige lediging.

Compacte constructie.

De kiepbak moet voor het legen met een vorkheftruck omhoog geheven worden. Door het dalen wordt de kiepbak automatisch in de laadstand teruggebracht. Robuust gelaste constructie uit 2 mm dik staalplaat. Poedercoating blauw RAL 5007.

Standaard met insteekkokers, valbeveiliging en kiepmechanisme. Ketting met afglijdbeveiliging. Trekkoord voor kiepbediening vanuit de vorkheftruck.



Aftapkraan

Achteraf uit te rusten. Met zeef voor het afscheiden van vaste en vloeibare stoffen.



Kiepbak uitgevoerd met wielen



Kiepbak met vorkheftruck

Wielen

2 Zwenk- en 2 bokwielen van polyamide 200 x 50 mm, gemonteerd onder de insteekkokers. Zwenkwielen met rem, conform EU-norm EN 1757-3.

Draagverm. Bestelnr. Meerprijs

voor 6230/6250/6275		
1500 kg	1567	€ 98,-

Aftapkraan

Achteraf uit te rusten. Met zeef voor het afscheiden van vaste en vloeibare stoffen. Bestelnr. van de kiepbak met een „A” toevoegen bv. 6030A.

Meerprijs	€ 31,-
-----------	--------

Veiligheidsketting

Ketting als afglijdbeveiliging met karabijnhaak

4708	19,- €
------	--------



Insteekkokers

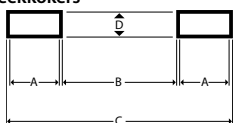

Bestelnr.	Inhoud liter	A mm	B mm	C mm	D mm
6230	300	200	70	482	61
6250	500	200	270	682	61
6275	750	200	490	902	61

	Bestelnr	Inhoud liter	Draagverm. kg	Bakmaat L x B x H mm	Uitw. afm. L x B x H mm	Stortzijde hoogte mm zonder wielen	Stortzijde hoogte mm met wielen	Eigen gewicht kg	Prijs Euro
Kiepbakken	6230	300	750	1088 x 630 x 498	1313 x 690 x 576	418	655	78	609,-
	6250	500	1000	1164 x 831 x 598	1389 x 890 x 676	519	756	86	769,-
	6275	750	1000	1164 x 1241 x 598	1390 x 1300 x 676	519	756	108	903,-

www.magazijnrichtingshop.nl - T. +31(0)26-7310000

HANDTREKWAGENS

Zuiver gelaste constructie van stalen buis of profielstaal • Ge-poedercoat blauw RAL 5007 • Laadvlak en de wanden van wa-tervast multiplex voorzien van antislip • 1-Asser met dissel en handgreep • Optioneel met koppeling voor fiets leverbaar • 2-Asser met draaischamel besturing • Veiligheidsdissel met au-tomatisch gedempte teruggang in rustpositie • Handgreep met handvriendelijke soft grip • Automatische rem werkend op de voorwielen • Grote massief rubber- of luchtbanden met rol-lager in de naaf voor een lichte loop en een lange levensduur



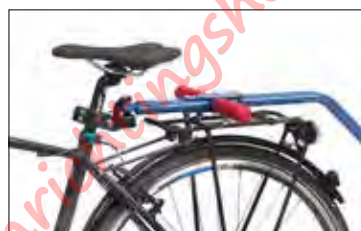

Fietskoppeling 1297

Voor handtrekswagen 4091, 4092, 4101 en 4102. Bestaande uit dissel met kogelschaal, kogelkoppeling en adapter voor zadelsteunen van 26 tot 31 mm doorsnede. Laadvermogen max. 40 kg, opleglast max. 4 kg.

Niet achteraf uit te rusten.

Fietskoppeling 1298

Voor handtrekswagen 4103 – 4105 en 4107 – 4109. Aanbouwset bestaande uit kogelkoppeling en adapter voor zadelsteunen van 26 tot 31 mm doorsnede en kogelschaal met aanschroefplaat aan de standaard dissel. Laadvermogen max. 40 kg, opleglast max. 4 kg. **Achteraf uit te rusten.**

Reflectoren

Voor handtrekwegens met fietskoppelingen worden reflecterende foliестrepen kosteloos meegeleverd. 2 x rood en 4 x wit.

4091 | 4092

Lichte handtrekswagen van gelaste stalen buis, poedercoating blauw RAL 5007. Dissel aanschroefbaar.

Laadvlak van watervast multiplex.

Wielen met luchtbanden, naaf met rollager.

Gedemonteerde aanlevering, eenvoudige montage.

4101 | 4102

Lichte handtrekswagen met kunststof bak. Uitvoering verder als 4091 | 4092, echter zonder laadvlak van multiplex.

Rode kunststof bak:
4101: 90 liter inhoud, L x B x H = 715 x 420 x 320 mm
4102: 200 liter inhoud, L x B x H = 990 x 665 x 476 mm

4103 | 4104 | 4105

Handtrekwegens van gelaste stalen buis, poedercoating blauw RAL 5007. Reling 180/250 mm hoog. Dissel aanschroefbaar, laadvloer van watervast multiplex. Luchtbanden, naaf met rollager.

4107 | 4108 | 4109

Uitvoering als boven, echter met 4 wanden van watervast multiplex.

Naar wens met massief rubber banden, zonder meerprijs leverbaar.

A.u.b. het bestelnr. van de handtrekwegens aanvullen met een „V“.

	Bestelnr.	Draagverm. kg	Laadvlak L x B mm	Uitwendige afm. L x B x H mm	Luchtbanden mm	Eigen gewicht kg	Prijs Euro	
Handtrekswagen met platform	4091	200	700 x 400	1381 x 596 x 774	260 x 85	11	124,-	
	4092	200	850 x 525	1524 x 692 x 774	260 x 85	13,5	152,-	
Handtrekswagen met kunststof bak	4101	200	700 x 400	1401 x 596 x 774	260 x 85	10,5	137,-	
	4102	200	910 x 585	1566 x 692 x 774	260 x 85	17	238,-	
Handtrekswagen 1-assig	4103	200	795 x 445	1476 x 691 x 730	260 x 85	18	217,-	
	4104	400	845 x 545	1526 x 832 x 801	400 x 100	22	290,-	
	4105	400	1145 x 545	1826 x 832 x 801	400 x 100	25	314,-	
Handtrekswagen 1-assig met 4 wanden	4107	200	795 x 445	1476 x 691 x 730	260 x 85	21	265,-	
	4108	400	845 x 545	1526 x 832 x 801	400 x 100	25	322,-	
	4109	400	1145 x 545	1826 x 832 x 801	400 x 100	29	372,-	
Fietskoppeling	1297	Meerprijs voor handtrekswagen 4091 4092 4101 4102						54,-
Fietskoppeling	1298	Aanbouwset voor handtrekswagen 4103 4104 4105 4107 4108 4109						57,-

**Handtrekwagen****4001 | 4002**

Van profielstaal en gelaste stalen buis, poedercoating blauw RAL 5007.

Laadvlak van watervast multiplex. Draaischamel besturing met dissel en handgreep.

Wielen met luchtbanden, naaf met rollager. Dissel met veiligheidshandgreep, softgrip en automatische demping bij terugplaatsen in rustpositie. Automatische rem werkend op de voorwielen. **Conform de Europese Norm EN 1757-3.**



4001 | 4002



4021 | 4022

4021 | 4022

Uitvoering zoals boven, echter met 2 kopwanden 300 mm hoog, frame van stalen buis met watervast multiplex.

4051 | 4052

Uitvoering zoals boven, echter bijkomend met 2 insteekbare zijwanden van watervast multiplex, 220 mm hoog.

4122 | 4124

Handtrekwagens van gelaste stalen buis, poedercoating blauw RAL 5007. Reling 250 mm hoog, laadvlak en wanden van watervast multiplex.

Enkele draaischamel besturing met dissel en handgreep,.

Luchtbanden, naaf met rollager.

Dissel met veiligheidshandgreep, softgrip en automatische demping bij terugplaatsen in rustpositie. Automatische rem werkend op de voorwielen.

Conform EU-norm EN 1757-3.

Naar wens met massief rubber banden, zonder meerprijs leverbaar.

A.u.b. het bestelnr. van de handtrekwagens aanvullen met een „V“.



4051 | 4052



4122 | 4124

	Bestelnr.	Draagverm. kg	Laadvlak L x B mm	Uitwendige afm. L x B x H mm	Laadvlak-hoogte mm	Luchtbanden mm	Eigen gewicht kg	Prijs Euro
Handtrekwagen met platform	4001	500	1060 x 600	1272 x 609 x 1192	308	260 x 85	30	372,-
	4002	500	1260 x 700	1472 x 709 x 1192	308	260 x 85	38	381,-
Handtrekwagen met 2 kopwanden	4021	500	1000 x 600	1272 x 609 x 1192	308	260 x 85	35	455,-
	4022	500	1200 x 700	1472 x 709 x 1192	308	260 x 85	45	465,-
Handtrekwagen met 4 wanden	4051	500	1000 x 550	1272 x 609 x 1192	308	260 x 85	39	490,-
	4052	500	1200 x 650	1472 x 709 x 1192	308	260 x 85	50	517,-
Handtrekwagen met 4 wanden	4122	400	945 x 545	1204 x 600 x 1185	312	260 x 85	36	504,-
	4124	400	1145 x 645	1375 x 700 x 1185	312	260 x 85	44	533,-

HANDTREKWAGENS

Zuiver gelaste stalen buis / profielstaalconstructie • Poedercoating blauw RAL 5007 • Laadvlak van watervast multiplex voorzien van antislip • Draaischamel met kogelkrans • Veiligheidsdissel met automatisch gedempte teruggang in rustpositie • Handgreep met huidvriendelijke soft grip, drukverlagend en isolerend • Grote massief rubber- of luchtbanden met stalen velgen, naaf met rollagers voor een lichte loop en lange levensduur • Automatische rem op de voorwielen • Optioneel met mooie, uiterst solide wanden met frame van stalen buis, gevuld met watervast multiplex en verstelbare sluitingen of met 4 wanden met frame van stalen buis gevuld met draadgaas 600 en 1000 mm hoog • Wagens voldoen in alle opzichten aan de Europese norm EN 1753-3



HANDTREKWAGENS



Modulair systeem

Handtrekwagen van gelast profielstaal, poedercoating blauw RAL 5007.

4 Insteekhoeken.

Draaischamel besturing met kogelkrans, opklapbare dissel met veiligheids handgreep, softgrip en automatisch gedempte teruggang in rustpositie.

Laadvlak van watervast multiplex voorzien van antislip.

Wielen naar keuze van massief rubber of luchtbanden, naaf met rollagers.

Automatische rem werkend op de voorwielen, conform EU-norm EN 1757-3.

Handtrekwagen met 4 houten wanden

250/325 mm hoog, 3 zijden opklapbaar, kopwand vast, gepoedercoat frame van stalen buis gevuld met watervast multiplex.

Laadvlak = Lengte – 60 mm,
Breedte – 60 mm

Trekoog

Aan de dissel.



Inwendige-Ø 32 mm.

Bestelnr. van de betreffende wagen met een „Z” toevoegen.

Meerprijs € 28,-

Koppeling

Achter.



Bestelnr. Meerprijs
1442 € 61,-



6403V | 6403L | 6404V | 6404L | 6405V | 6405L | 6406V | 6406L



6453V | 6453L | 6454V | 6454L | 6455V | 6455L | 6456V | 6456L

	Bestelnr.	Draagverm. kg	Laadvlak L x B mm	Uitwendige afm. L x B x H mm	Laadvlak-hoogte mm	Massief rubber banden mm	Luchtbanden mm	Eigen gewicht kg	Prijs Euro
Platform	6403V	700	1200 x 800	1545 x 800 x 1125	420	250 x 60	-	66	624,-
	6403L	700	1200 x 800	1545 x 800 x 1130	420	-	260 x 85	62	638,-
	6404V	1000	1200 x 800	1545 x 800 x 1190	490	400 x 80	-	88	746,-
	6404L	1000	1200 x 800	1545 x 800 x 1200	490	-	400 x 100	67	696,-
	6405V	1000	1600 x 900	1945 x 900 x 1190	490	400 x 80	-	98	840,-
	6405L	1000	1600 x 900	1945 x 900 x 1200	490	-	400 x 100	77	792,-
	6406V	1250	2000 x 1000	2345 x 1000 x 1190	490	400 x 80	-	134	940,-
	6406L	1250	2000 x 1000	2345 x 1000 x 1200	490	-	400 x 100	113	894,-
4 houten wanden	6453V	700	1200 x 800	1560 x 825 x 1125	420	250 x 60	-	81	977,-
	6453L	700	1200 x 800	1560 x 825 x 1130	420	-	260 x 85	77	991,-
	6454V	1000	1200 x 800	1560 x 825 x 1190	490	400 x 80	-	102	1.098,-
	6454L	1000	1200 x 800	1560 x 825 x 1200	490	-	400 x 100	80	994,-
	6455V	1000	1600 x 900	1960 x 925 x 1190	490	400 x 80	-	118	1.215,-
	6455L	1000	1600 x 900	1960 x 925 x 1200	490	-	400 x 100	97	1.167,-
	6456V	1250	2000 x 1000	2360 x 1025 x 1190	490	400 x 80	-	158	1.369,-
	6456L	1250	2000 x 1000	2360 x 1025 x 1200	490	-	400 x 100	137	1.321,-



6433V | 6433L | 6434V | 6434L | 6435V | 6435L | 6436V | 6436L



6443V | 6443L | 6444V | 6444L | 6445V | 6445L | 6446V | 6446L

Handtrekswagen met wanden van draadgaas 6433V – 6436L

600 mm hoog, kopwanden aan het platform geschroefd, zijwanden inhangbaar en uitneembaar.

Frame van stalen buis met ingelast draadgaas 40 x 40 x 4 mm, gepoedercoat blauw RAL 5007.

Laadvlak = Lengte – 65 mm, Breedte – 5 mm

6443V – 6446L

Als 6433V – 6436L, echter 1000 mm hoog.

Trekoog

Aan de dissel.



Inwendige-Ø 32 mm. Bestelnr. van de betreffende wagen met een „Z” toevoegen.

Meerprijs € 28,-

Koppeling

Achter.



Bestelnr. 1442 Meerprijs € 61,-

	Bestelnr.	Draagverm. kg	Laadvlak L x B mm	Uitwendige afm. L x B x H mm	Laadvlak-hoogte mm	Massief rubber banden mm	Luchtbanden mm	Eigen gewicht kg	Prijs Euro
4 wanden 600 mm hoog	6433V	700	1200 x 800	1550 x 850 x 1125	420	250 x 60	-	97	960,-
	6433L	700	1200 x 800	1550 x 850 x 1130	420	-	260 x 85	92	973,-
	6434V	1000	1200 x 800	1550 x 850 x 1190	490	400 x 80	-	116	1.083,-
	6434L	1000	1200 x 800	1550 x 850 x 1200	490	-	400 x 100	98	1.034,-
	6435V	1000	1600 x 900	1950 x 950 x 1190	490	400 x 80	-	133	1.174,-
	6435L	1000	1600 x 900	1950 x 950 x 1200	490	-	400 x 100	115	1.127,-
	6436V	1250	2000 x 1000	2350 x 1050 x 1190	490	400 x 80	-	166	1.297,-
	6436L	1250	2000 x 1000	2350 x 1050 x 1200	490	-	400 x 100	142	1.248,-
4 wanden 1000 mm hoog	6443V	700	1200 x 800	1550 x 850 x 1415	420	250 x 60	-	108	1.007,-
	6443L	700	1200 x 800	1550 x 850 x 1420	420	-	260 x 85	103	1.021,-
	6444V	1000	1200 x 800	1550 x 850 x 1480	490	400 x 80	-	113	1.128,-
	6444L	1000	1200 x 800	1550 x 850 x 1490	490	-	400 x 100	108	1.082,-
	6445V	1000	1600 x 900	1950 x 950 x 1480	490	400 x 80	-	148	1.240,-
	6445L	1000	1600 x 900	1950 x 950 x 1490	490	-	400 x 100	128	1.194,-
	6446V	1250	2000 x 1000	2350 x 1050 x 1480	490	400 x 80	-	174	1.369,-
	6446L	1250	2000 x 1000	2350 x 1050 x 1490	490	-	400 x 100	155	1.320,-

INDUSTRIE AANHANGERS

Draagvermogen van 2 tot 3 ton • Laadvlak van 2 x 1 m tot 3 x 1,5 m • Enkele draaischamel besturing en dubbele draaischamel besturing • Solide gelaste profielstalen constructie • Kogel gestraald en gepoedercoat in oranje RAL 2004 • Laadvlak van watervast multiplex voorzien van antislip • Draaischamel met kwaliteits-kogelkrans • Wielen naar keuze van elastisch rubber of luchtbanden, stalen velg met kogellager • Parkeerrem op aanvraag mogelijk • Opbouw met rongen, hekwallen of houten wanden optioneel mogelijk • Gesloten opbouw met zeil op aanvraag mogelijk





6286V – 6388L



7286V – 7388L

Modulair systeem

Opgebouwd volgens Duits ongevallen preventievoorschrift BGV D 27.

Van gelast profielstaal met 4 hoekpunten, gepoedercoat oranje RAL 2004.

Draaischamel besturing met kogelkrans, dissel met trekroep Ø 35 mm en valbeveiliging.

Laadvlak van watervast multiplex voorzien van antislip.

Wielen naar keuze van elastisch rubber of luchtbanden, naaf met kogellager.

Max. snelheid 8 km/u.

6286V – 6388L

Enkele draaischamel besturing

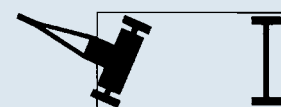

7286V – 7388L

Dubbele draaischamel besturing



Industrie aanhanger met dubbele draaischamel besturing, uiterst wendbaar, kiepveilig door begrenzing van de dissel uitslag bij 35°. Eén aanhanger loopt in spoor met trekkend voertuig, niet met meerdere aanhangers.

Dissel insteekbaar aan voor- en achterzijde.

Toebehoren:

Aanhangerkoppeling

Met bout 30 mm Ø en veiligheidshaken. Bij dubbele draaischamel besturing aan beide kopzijden.



Aanhangerkoppeling

Bestelnr.	Meerprijs
1450	€ 73,-

Draagverm. kg	Laadvlak L x B mm	Laadvlak hoogte mm	Massief rubber banden mm	Luchtbanden mm	Enkele draaischamel-besturing		Dubbele draaischamel-besturing	
					Bestelnr.	Prijs Euro	Bestelnr.	Prijs Euro
2000	2000 x 1000	545	360 x 75	-	6286V	1.754,-	7286V	2.255,-
2000	2000 x 1000	575	-	420 x 115	6286L	1.683,-	7286L	2.184,-
2000	2500 x 1250	545	360 x 75	-	6287V	1.849,-	7287V	2.310,-
2000	2500 x 1250	575	-	420 x 115	6287L	1.778,-	7287L	2.239,-
2000	3000 x 1500	545	360 x 75	-	6288V	2.082,-	7288V	2.576,-
2000	3000 x 1500	575	-	420 x 115	6288L	2.010,-	7288L	2.504,-
3000	2000 x 1000	565	400 x 75	-	6386V	1.899,-	7386V	2.394,-
3000	2000 x 1000	595	-	460 x 140	6386L	1.835,-	7386L	2.329,-
3000	2500 x 1250	565	400 x 75	-	6387V	1.992,-	7387V	2.496,-
3000	2500 x 1250	595	-	460 x 140	6387L	1.925,-	7387L	2.430,-
3000	3000 x 1500	565	400 x 75	-	6388V	2.238,-	7388V	2.765,-
3000	3000 x 1500	595	-	460 x 140	6388L	2.172,-	7388L	2.699,-

Parkeerrem

Op aanvraag mogelijk.



4 Insteekbare rongen

Van stalen buis 33,5 mm Ø, insteek- en schroefbaar, gepoedercoat oranje RAL 2004. Nuttige lengte: 600 mm

4 Houten wanden

Van stalen buis, gepoedercoat oranje RAL 2004, gevuld met watervast multiplex. Kopwanden vaststaand, lange wanden opklapbaar. Stabiele spansluiting.

Nuttige hoogte: 400 mm.
Lengte = laadvlak – 75 mm,
Breedte = laadvlak – 10 mm.

2 Kopwanden met draadgaas

600 mm of 1000 mm hoog. Kopwanden vast aan het platform geschroefd. Wand van stalen buis met middensteun en ingelast draadgaas 40 x 40 x 4 mm, gepoedercoat oranje RAL 2004.

Lengte laadvlak – 75 mm.

4 Wanden met draadgaas

600 mm of 1000 mm hoog. Kopwanden vast aan het platform geschroefd, lange wand aanhangbaar en uitneembaar. Wand van stalen buis met middensteun en ingelast draadgaas 40 x 40 x 4 mm, gepoedercoat oranje RAL 2004.

Lengte = laadvlak – 75 mm.
Breedte = laadvlak – 10 mm.



4 Insteekbare rongen



4 Houten wanden



2 Kopwanden met draadgaas



4 Wanden met draadgaas

	T.b.v. laadvlak L x B mm	Nuttige hoogte mm	Bestelnr.	Prijs Euro
4 Insteekbare rongen			1449	31,-
4 Houten wanden	2000 x 1000	400	1487	635,-
	2500 x 1250	400	1488	651,-
	3000 x 1500	400	1489	813,-

	T.b.v. laadvlak L x B mm	Nuttige hoogte 600 mm		Nuttige hoogte 1000 mm	
		Bestelnr.	Prijs Euro	Bestelnr.	Prijs Euro
2 Kopwanden met draadgaas	2000 x 1000	1481	293,-	1484	326,-
	2500 x 1250	1482	424,-	1485	460,-
	3000 x 1500	1483	488,-	1486	503,-
4 Wanden met draadgaas	2000 x 1000	1451	602,-	1454	685,-
	2500 x 1250	1452	875,-	1455	980,-
	3000 x 1500	1453	950,-	1456	1.045,-

www.magazijnrichting.nl - T. +31 (0)26-3633683

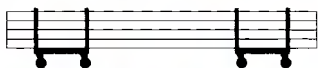

2110



2111



2113 | 2123



7188L | 7188V | 7189L | 7189V | 8188L | 8188V | 8189L | 8189V

Langmateriaal-Wagens

Gelaste profielstalen constructie met insteekbare stalen rongen van stalen buis, gepoedercoat blauw RAL 5007.

2110

Laadvlak van watervast multiplex. Wielen: 4 zwaarlast zwenkwielen van elastisch streeploos rubber, naaf met kogellager. 2 Zwenkwielen met rem.

2111

2 Materiaalbakken, midden vrij voor belading met kraan of vorkheftruck.

Wielen: in het midden 2 bokwielen en aan beide kopzijden 1 zwenkwiel polyurethaan 200 x 50 mm. Naaf met kogellager. De bokwielen zijn met rem.

2113

2 Materiaalbakken, midden vrij voor belading met kraan of vorkheftruck.

Wielen: in het midden 2 wielen van elastisch rubber en aan beide kopzijden 1 zwenkwiel met elastisch streeploos rubber 200 x 50 mm. De middelste wielen zijn geremd.

2123

Als 2113, echter wielen van polyurethaan.

Langmateriaal aanhanger

Gelaste profielstalen constructie, gepoedercoat oranje RAL 2004. Met 8 insteekbare rongen, 2 materiaalbakken. Midden vrij voor belading met kraan of vorkheftruck. Draaischamel besturing met kogelkran, dissel met trekoog, handgreep en valbeveiliging. Wielen naar keuze van elastisch rubber of luchtbanden, naaf met kogellager. Nuttige lengte rongen 500 mm. Totale breedte 1050 mm

7188V - 7189L

Enkele draaischamel besturing

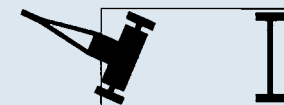

8188V - 8189L

Dubbele draaischamel besturing

Uiterst wendbaar, kiepveilig door begrenzing van de dissel. Dissel insteekbaar aan voor- en achterzijde.



	Bestelnr.	Draagverm. kg	Uitwendige afm. L x B x H mm	Laadvlak hoogte mm	Nuttige lengte v/d rongen mm	Netto Breedte mm	Banden mm	Eigen gewicht kg	Prijs Euro
Langmateriaal wagen	2110	1500	700 x 700 x 895	338	550	510	200 x 50	59	503,-
	2111	1500	2000 x 600 x 850	350	500	500	200 x 50	72,5	747,-
	2113	2500	2500 x 700 x 920	420	500	600	360 x 75 / 200 x 50	175	1.230,-
	2123	3000	2500 x 700 x 920	420	500	600	360 x 75 / 200 x 50	178	1.546,-

	Draagverm. kg	Laadvlak L x B mm	Laadvlak hoogte mm	Netto Breedte mm	Massief rubber banden mm	Luchtbanden mm	Enkele draaischamel-besturing		Dubbele draaischamel-besturing	
							Bestelnr.	Prijs Euro	Bestelnr.	Prijs Euro
Langmateriaal aanhanger	2000	4000 x 1050	660	940	360 x 75	-	7188V	2.284,-	8188V	2.712,-
	2000	4000 x 1050	690	940	-	420 x 115	7188L	2.218,-	8188L	2.646,-
	3000	4000 x 1050	680	940	400 x 75	-	7189V	2.387,-	8189V	2.849,-
	3000	4000 x 1050	710	940	-	460 x 140	7189L	2.321,-	8189L	2.782,-

STEEKWAGENS STAAL EN ALUMINIUM

Voor iedere toepassing de geschikte uitvoering • Massief rubber- of luchtbanden • Kleine of grote schep, recht of schuin • Zuiver gelaste stalen steekwagens, schep anschroefbaar • Daardoor omwisselbaar • Poedercoating blauw RAL 5007 • Aluminium steekwagens zuiver gelast en onbehandeld • Aluminium schep anschroefbaar • Wielen met kunststof velg, naaf met rollager • Beugel boven en dwarsverbinding gebogen. Voor het veilig transporteren van ronde goederen zoals rollen, kannen, emmers enz.





B1115L



B1116L



B1215L



B1216L

Wielbevestiging

geschroefde wielbevestiging, eenvoudige bandenwissel.



Handvat 1762

met veiligheidsbeugel voor buis Ø 27 mm.



Handzame steekwagens met schep van staalplaat, stabiel gelaste constructie, poedercoating, in blauw, RAL 5007.

Veiligheidshandvatten.

Stalen schep aanschroefbaar en daardoor omwisselbaar.

Wielen naar keuze van massief rubber- of luchtbanden op kunststof velg, naaf met rollager.

Ongemonteerde aanlevering.

Gebruiksnummer
20 2004 010 071.1

Vervangende onderdelen

Handvat 1762
met veiligheidsbeugel
voor buis Ø 27 mm.
Prijs pagina 133.

	Bestelnr.	Draagverm. kg	Hoogte mm	Steekdiepte mm	Steekbreedte mm	Totale breedte mm	Massief rubber banden mm	Luchtbanden mm	Eigen gewicht kg	Prijs Euro
Steekwagen	B1115V	250	1150	150	400	620	250 x 60	-	14,5	111,-
	B1115L	250	1150	150	400	620	-	260 x 85	12	111,-
	B1116V	250	1150	300	480	620	250 x 60	-	17,5	132,-
	B1116L	250	1150	300	480	620	-	260 x 85	15	132,-
	B1215V	350	1200	150	450	620	250 x 60	-	18,5	146,-
	B1215L	350	1200	150	450	620	-	260 x 85	16	146,-
	B1216V	350	1200	300	480	620	250 x 60	-	20,5	167,-
	B1216L	350	1200	300	480	620	-	260 x 85	18	167,-

Blauw gemarkeerde bestelnummers = snelle levering (details zie pagina 4).

Voor extra's zie pagina 170



Handzame steekwagens met schep van staalplaat, stabiel gelaste constructie, poedercoating, in blauw, RAL 5007.

Veiligheidshandvatten.

Stalen schep aanschroefbaar en daardoor omwisselbaar.

Wielen naar keuze van massief rubber- of luchtbanden op kunststof velg, naaf met rollager.

Beugel boven en dwarsverbinding gebogen. Voor het veilig transporteren van ronde goederen zoals rollen, kannen, emmers enz.

Ongemonteerde aanlevering.

Gebruiksnummer
20 2004 010 071.1



B1125L



B1325L



B1326L

**B1330V | B1330L |
B1331V | B1331L**

Met te vervangen kunststof glijstrippen.

Vervangende onderdelen

1762 Handvat

Met veiligheidsbeugel voor buis Ø 27 mm.
Prijs pagina 133.

1753

Kunststof glijstrippen

1 Set compleet met bevestigingsmateriaal.
Prijs pagina 133.



B1327L



B1328L

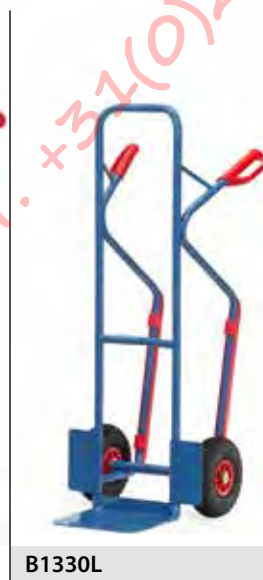

B1330L



B1331L



Beugel boven en dwarsverbinding gebogen. Voor het veilig transporteren van ronde goederen zoals rollen, kannen, emmers enz.



Wielbevestiging
geschroefde wielbevestiging, eenvoudige bandenwissel.

	Bestelnr.	Draagverm. kg	Hoogte mm	Steekdiepte mm	Steekbreedte mm	Totale breedte mm	Massief rubber banden mm	Luchtbanden mm	Eigen gewicht kg	Prijs Euro
Steekwagen	B1125V	200	1150	250	320	570	250 x 60	-	13,5	107,-
	B1125L	200	1150	250	320	570	-	260 x 85	11	107,-
	B1325V	300	1300	250	320	580	250 x 60	-	16,5	132,-
	B1325L	300	1300	250	320	580	-	260 x 85	14	132,-
	B1326V	300	1300	300	480	580	250 x 60	-	18,5	153,-
	B1326L	300	1300	300	480	580	-	260 x 85	16	153,-
	B1327V	300	1600	250	320	580	250 x 60	-	18	167,-
	B1327L	300	1600	250	320	580	-	260 x 85	15	167,-
	B1328V	300	1600	300	480	580	250 x 60	-	20	188,-
	B1328L	300	1600	300	480	580	-	260 x 85	17	188,-
	B1330V	300	1300	250	320	580	250 x 60	-	17,5	146,-
	B1330L	300	1300	250	320	580	-	260 x 85	15	146,-
	B1331V	300	1300	300	480	580	250 x 60	-	19,5	167,-
	B1331L	300	1300	300	480	580	-	260 x 85	17	167,-

Voor extra's zie pagina 170

Blauw gemarkeerde bestelnummers = snellevering (details zie pagina 4).



A1125L



A1115L



A1116L



A1325L



A1326L

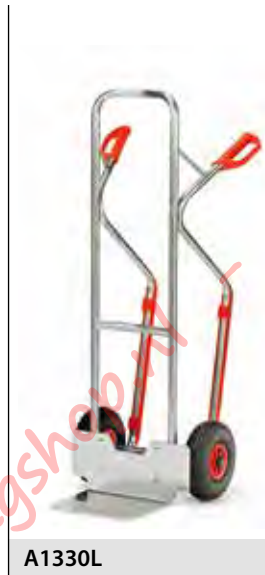

A1330L

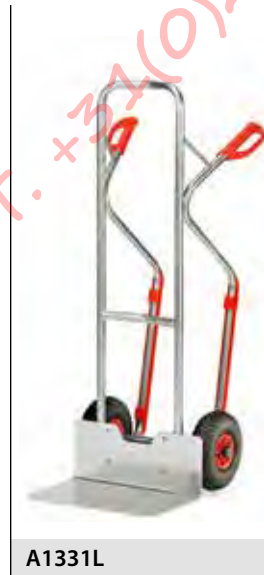

A1331L



Handvat 1762
met veiligheidsbeugel voor
buis Ø 27 mm.



Kunststof glijstrippen 1753
1 Set compleet met
bevestigingsmateriaal

Aluminium steekwagens met zuiver gelaste aluminium schep, zeer licht en handzaam. Zuiver gelast en onbehandeld, aluminium schep aanschroefbaar en daardoor omwisselbaar.

Luchtbanden op kunststof velg, naaf met rollager.

Beugel boven en dwarsverbinding gebogen. Voor het veilig transporteren van ronde goederen zoals rollen, kannen, emmers enz.

Ongemonteerde aanlevering. Naar wens met massief rubber banden. Zonder meerprijs leverbaar.

A.u.b. bij het bestelnr. van de steekwagen de „L” door een „V” vervangen.

A1330L | A1331L

Met te vervangen kunststof glijstrippen.

Vervangende onderdelen**1762 Handvat**

Met veiligheidsbeugel voor buis Ø 27 mm.

1753**Kunststof glijstrippen**

1 Set compleet met bevestigingsmateriaal.

	Bestelnr.	Draagverm. kg	Hoogte mm	Steekdiepte mm	Steekbreedte mm	Totale breedte mm	Luchtbanden mm	Eigen gewicht kg	Prijs Euro
Aluminium steekwagen	A1125L	150	1150	250	320	570	260 x 85	9	161,-
	A1115L	150	1150	150	400	590	260 x 85	8	177,-
	A1116L	150	1150	300	480	590	260 x 85	9	188,-
	A1325L	200	1300	250	320	590	260 x 85	9	185,-
	A1326L	200	1300	300	480	590	260 x 85	10	206,-
	A1330L	200	1300	250	320	590	260 x 85	9	188,-
	A1331L	200	1300	300	480	590	260 x 85	10	212,-
Handvat	1762	-	-	-	-	-	-	-	3,50
Kunststof glijstrippen	1753	-	-	-	-	-	-	-	22,-

Blauw gemarkeerde bestelnummers = snelle levering (details zie pagina 4).

Voor extra's zie pagina 170

PAKKETROLLERS | OPKLAPBARE STEEKWAGENS

Lichte opklapbare steekwagens zijn uiterst handzame transportwagens voor zeer vele inzetmogelijkheden, zowel voor privé alsook voor zakelijk gebruik • Draagvermogen van 50 – 250 kg • Van aluminium, stalen buis en hoogwaardig kunststof • Wielen van massief grijs rubber • lichte en elastische loop • Streeploos • Naaf met rollager • In een handomdraai tot een minimum inklapbaar

Robuuste opklapbare steekwagens van stalen buis voor het professionele gebruik • Gecombineerd met een schep van staalplaat en een uitklapbare schep van stalen buis • Veelzijdig geschikt voor compacte alsook omvangrijke transportgoederen • Gepoedercoat blauw RAL 5007 • Wielen naar keuze van massief rubber of luchtbanden op kunststof velg, naaf met rollager





1730



1732



1735



Handzaam en licht



Snel gebruiksklaar

Opvouwbare alu steekwagens

Eersteklas vervaardigde aluminium constructie met aluminium schep en hoogwaardige kunststof onderdelen.

Wielen van massief streeploos rubber, naaf met rollager. Kunststof handgreep met antislip profiel. Elastische spanband voor het vastzetten van materialen. Schep en wielen met één handgreep in- en uitklapbaar, handgreep inschuifbaar. In een handomdraai is deze steekwagen gebruiksklaar.

1735

Uitgevoerd met luchtbanden.

Afmeting ingeklapt:

Hoogte x Breedte x Diepte (mm)

1730 = 595 x 390 x 50

1732 = 765 x 488 x 64

1735 = 855 x 660 x 135

Afmetingen uitgeklaapt:

Hoogte x Breedte x Diepte (mm)

1730 = 1030 x 390 x 450

1732 = 1090 x 488 x 490

1735 = 1190 x 660 x 650



	Bestelnr.	Draagverm. kg	Hoogte mm	Schepdiepte mm	Schepbreedte mm	Totale breedte mm	Massief rubber banden mm	Luchtbanden mm	Eigen gewicht kg	Prijs Euro
Pakketroller	1730	50	1030	300	385	390	127 x 30	-	3,2	79,-
	1732	125	1090	320	480	488	170 x 35	-	5,2	103,-
	1735	250	1190	450	595	660	-	220 x 70	12,6	244,-

Blauw gemarkeerde bestelnummers = snellevering (details zie pagina 4).



Steekwagen – opklapbaar

Handzame steekwagen met grote opklapbare schep van stalen buis. Stalen schep aanschroefbaar en daardoor omwisselbaar. Stabiel gelaste constructie, poedercoating, blauw RAL 5007. Veiligheids-handvatten. Beugel boven en dwarsverbinding gebogen. Voor het veilig transporteren van ronde goederen zoals rollen, kannen, emmers enz.

Wielen naar keuze van massief rubber of luchtbanden op kunststof velg, naaf met rollager.

Gedemonteerde aanlevering.

Gebruiksnummer

20 2004 010 071.1

K1116V | K1116L

Met schep van staalplaat 150 mm diep en 400 mm breed en opklapbare schep van stalen buis 500 mm diep en 330 mm breed.

K1326V | K1326L

K1331V | K1331L

Met schep van staalplaat 250 mm diep en 320 mm breed en opklapbare schep van stalen buis 500 mm diep en 250 mm breed.

K1331V | K1331L

Met te vervangen kunststof glijstripjes.

Vervangende onderdelen

1762 Handvat

Met veiligheidsbeugel voor buis Ø 27 mm.
Prijs pagina 170.

1753

Kunststof glijstripjes

1 Set compleet met bevestigingsmateriaal.
Prijs pagina 170.

Voor extra's zie pagina 170



K1116V | K1116L



K1326V | K1326L



K1331V | K1331L



Wielbevestiging

geschroefde wielbevestiging, eenvoudige bandenwissel.

	Bestelnr.	Draagverm. kg	Hoogte mm	Steekdiepte mm	Steekbreedte mm	Totale breedte mm	Massief rubber banden mm	Luchtbanden mm	Eigen gewicht kg	Prijs Euro
Steekwagens met opklapbare schep	K1116V	250	1150	150/500	400/330	620	250 x 60	-	17	157,-
	K1116L	250	1150	150/500	400/330	620	-	260 x 85	14,5	157,-
	K1326V	300	1300	250/500	320/250	580	250 x 60	-	19	176,-
	K1326L	300	1300	250/500	320/250	580	-	260 x 85	16,5	176,-
	K1331V	300	1300	250/500	320/250	580	250 x 60	-	19	180,-
	K1331L	300	1300	250/500	320/250	580	-	260 x 85	16,5	180,-

TRAPPENSTEEKWAGENS

Voor iedere toepassing een geschikt model in stalen of aluminium constructie • TPE rubber- of luchtbanden • Kleine of grote schep • Met de 2 klassieke driearmen of met luchtbanden en 2 vijfarmige wielsterren • Stalen steekwagens met schep, zuiver gelast • Poedercoating blauw RAL 5007 • Aluminium steekwagens met aluminium schep, zuiver gelast • Wielen met kunststof velg, naaf met rollager • Beugel boven en dwarsverbinding gebogen. Voor het veilig transporteren van ronde goederen zoals rollen, kannen, emmers enz.



TRAPPENSTEEKWAGENS



Stalen trappensteekwagens

Met schep van staalplaat, stabiel gelaste constructie, poedercoating alleen in blauw RAL 5007. Veiligheidshandvatten. Stalen schep aanschroefbaar. Gedemonteerde aanlevering.

Gebruiksnummer

20 2004 010 071.1

Beugel boven en dwarsverbinding gebogen. Voor het veilig transporteren van ronde goederen zoals rollen, kannen, emmers enz.

TK1325 | TK1326

Met 2 driearmige wielsets van TPE rubber Ø 160 mm, naaf met kogellager.

TK1327 | TK1328

Met 2 luchtbanden, kunststof velg, naaf met rollager en 2 vijfarmige wielsets van TPE rubber Ø 125 mm, naaf met kogellager.

Driearmige wielster

Trappensteekwagen met 2 driearmige wielsets, inzetbaar voor het regelmatig op- en afgaan van trappen en op vlakke vloeren.

Vijfarmige wielster

Trappensteekwagen met luchtbanden en 2 vijfarmige wielsets, inzetbaar bij gebruik op oneffen vloeren en bij het op- en afgaan van trappen.

Vervangende onderdelen

1762 Handvat

Met veiligheidsbeugel voor buis Ø 27 mm. Prijs pagina 170.

Voor extra's zie pagina 170



TK1325



TK1326



TK1327



TK1328



TK1325 | TK1326



TK1327 | TK1328



1770 Wielsterblokkering

Als aanbouwsset voor de TK 1325 en TK1326. Wielsterblokkering dient voor het probleemloos rijden op 2 wielen op vlakke ondergronden. Eenvoudige zelfmontage.



Wielbevestiging

geschroefde wielbevestiging, eenvoudige bandenwissel.

	Bestelnr.	Draagverm. kg	Hoogte mm	Steekdiepte mm	Steekbreedte mm	Totale breedte mm	TPE rubber banden mm	Luchtbanden mm	Eigen gewicht kg	Prijs Euro
Trappensteekwagen	TK1325	200	1300	250	320	590	160 x 40	-	18	219,-
	TK1326	200	1300	300	480	590	160 x 40	-	22	242,-
	TK1327	200	1300	250	320	590	-	260 x 85	20	308,-
	TK1328	200	1300	300	480	590	-	260 x 85	22	330,-
Wielsterblokkering	1770					voor TK1325 en TK1326				49,-

Blauw gemarkeerde bestelnummers = snelle levering (details zie pagina 4).



AK1325



AK1326



AK1327

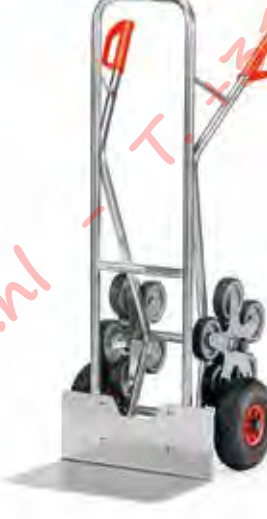

AK1328

Aluminium trappensteekwagens

Aluminium buis met aluminium schep, handzaam gelaste constructie. Veiligheids-handvatten. Aluminium schep aanschroefbaar. Ongemonteerde aanlevering. Beugel boven en dwarsverbinding gebogen. Voor veilig transporteren van ronde goederen zoals rollen, kannen, emmers enz.

AK1325 | AK1326

Met 2 driearmige wielsets van TPE rubber Ø 160 mm, naaf met kogellager.

AK1327 | AK1328

Met 2 luchtbanden, kunststof velg, naaf met rollager en 2 vijfarmige wielsets van TPE rubber Ø 125 mm, naaf met kogellager.

Driearmige wielster

Trappensteekwagen met 2 driearmige wielsets, inzetbaar voor het regelmatig op- en afgaan van trappen en op vlakke vloeren.

Vijfarmige wielster

Trappensteekwagen met luchtbanden en 2 vijfarmige wielsets, inzetbaar bij gebruik op oneffen vloeren en bij het op- en afgaan van trappen.



AK1325 | AK1326



AK1327 | AK1328



1770 Wielsterblokkering

Als aanbouwset voor de **AK 1325** en **AK1326**. Wielsterblokkering dient voor het probleemloos rijden op 2 wielen op vlakke ondergronden. Eenvoudige zelfmontage.

Vervangende onderdelen

1762 Handvat

Met veiligheidsbeugel voor buis Ø 27 mm. Prijs pagina 170.

	Bestelnr.	Draagverm. kg	Hoogte mm	Steekdiepte mm	Steekbreedte mm	Totale breedte mm	TPE rubber banden mm	Luchtbanden mm	Eigen gewicht kg	Prijs Euro
Trappensteekwagen	AK1325	200	1300	250	320	590	160 x 40	-	14	279,-
	AK1326	200	1300	300	480	590	160 x 40	-	15	301,-
	AK1327	200	1300	250	320	590	-	260 x 85	15	369,-
	AK1328	200	1300	300	480	590	-	260 x 85	16	392,-
Wielsterblokkering	1770					voor AK1325 en AK1326				49,-

Voor extra's zie pagina 170



B1335V | B1335L Stoelensteekwagen

Voor het transport van gestapelde stoelen. Gecombineerd van de B1325V | B1325L en draagarmen van stalen buis.

Stabiel gelaste constructie, poedercoating, alleen blauw RAL 5007. Veiligheidshandvaten. Wielen naar keuze van massief rubber of luchtbanden, kunststof velg met rollager.

Beugel boven en dwarsverbinding gebogen. Voor het veilig transporteren van ronde goederen zoals rollen, kannen, emmers enz.

De draagarm is eenvoudig in te hangen, traploos in de hoogte verstelbaar en zelfborgend.

De draagarmen zijn voorzien van een beschermingslang.

De steekwagen is altijd voor andere transporten te gebruiken. De draagarmen kunnen bij niet gebruik aan het frame gehangen worden en vastgezet worden met klittenband.

Draagarm lengte 500 mm

Draagarm breedte 250 mm

Draagvermogen 70 kg

Duits patent

10 2004 034 195

B1345V | B1345L Stoelensteekwagen

Zoals de B1335V | B1335L, echter zijn de draagarmen d.m.v. klemmen aan de steekwagen geschroefd.

Na het losdraaien van de 2 schroeven traploos in hoogte verstelbaar.

De draagarmen zijn voorzien van een beschermingslang.

Draagarm lengte 500 mm

Draagarm breedte 320 mm

Draagvermogen 70 kg



B1335V | B1335L Draagarmen inhangbaar

Draagarmen kunnen aan de wagen worden opgehangen, indien armen niet in gebruik.



B1345V | B1345 L Draagarmen aan steekwagen geschroefd



Wielbevestiging

geschroefde wielbevestiging, eenvoudige bandenwissel.

Bestelnr.	Draagverm. kg	Hoogte mm	Steekdiepte mm	Steekbreedte mm	Totale breedte mm	Massief rubber banden mm	Luchtbanden mm	Eigen gewicht kg	Prijs Euro
B1335V	300	1300	250	320	580	250 x 60	-	18,5	172,-
B1335L	300	1300	250	320	580	-	260 x 85	16	172,-
B1345V	300	1300	250	320	580	250 x 60	-	18,5	185,-
B1345L	300	1300	250	320	580	-	260 x 85	16	185,-

Blauw gemarkeerde bestelnummers = snellevering (details zie pagina 4).

Voor extra's zie
pagina 170



11030



Toepassing

11030

Lichte apparaten steekwagen voor het transport van koelkasten, vaatwassers, wasmachines en lichte ovens.

Gelaste constructie van stalen buis, gepoedercoat blauw RAL 5007.

Rug met vilt bekleed, schep voorzien van antislip. Wielen met luchtbanden, naaf met rollager.



11040



11042

11040

Middelzware apparaten steekwagen voor het transport van koelkasten, vaatwassers, wasmachines en ovens. Stabiel gelaste constructie van stalen buis, gepoedercoat blauw RAL 5007. Rug met rubber bekleed, schep voorzien van antislip. Wielen met luchtbanden, naaf met rollager.

11042

Zoals de 11040, echter met hogere rug, waardoor het transport van 2 machines bovenop elkaar mogelijk is.

Toebehoren

11045 Draagarmen

Bestaande uit 2 grepen met inhanghaak en een gelaste dwarsverbinding, gepoedercoat blauw RAL 5007.



11047 Snelbinder

Voor het vastzetten van de goederen. Lengte 3,30 m, breedte 25 mm, snelsluiting.

Draagarmen 11045 voor trappen transport met 11030 | 11040 | 11042



	Bestelnr.	Draagverm. kg	Hoogte mm	Schepdiepte mm	Schepbreedte mm	Totale breedte mm	Luchtbanden mm	Eigen gewicht kg	Prijs Euro
Apparaten steekwagen	11030	250	1150	150	480	590	260 x 85	13	183,-
	11040	350	1150	150	450	650	260 x 85	15	232,-
	11042	350	1425	150	450	650	260 x 85	18	255,-
Draagarmen	11045	350	850	-	-	570	-	3,2	34,-
Snelbinder	11047	-	-	-	-	-	-	-	18,-

Voor extra's zie pagina 170

VATENTRANSPORT

Vatenroller, vatensteekwagens en vatenkantelaars • Voor het transporteren en opslaan van vaten van 60 tot 220 liter inhoudt • Gelaste staal- resp. stalen buis constructie, gepoedercoat blauw RAL 5007 • Wielen vatenroller: 4 zwenkwielen, 2 stuks met rem, wielen polyamide 80 x 35 mm • Wielen vatensteekwagens: 2 grote wielen naar keuze lucht- of massief rubber banden • Steunwielen met massief rubber of TPE banden • Wielen vatenkantelaars: 1 resp. 2 zwenkwielen van polyamide 125 x 38 mm en 2 wielen van polyamide 150 x 40





Vatenrollers

Gelaste staalconstructie,
gepoedercoat blauw RAL 5007.
4 Zwenkwielen van polyamide
80 x 35 mm, naaf met glijlager.
2 Stuks met rem.

1360

Vatenroller voor staand
transport van stalen 60 en 200
liter vaten. Gelaste plaatstalen
constructie, kruisverbinding
naar onder gebogen Ø 420 mm
voor 60 liter vaten, buitenring
binnenafmeting Ø 610 mm
voor 200 liter vaten.

1361

Vatenroller voor staand trans-
port van stalen 200 liter vaten.
Bak van staalplaat, oliedicht
gelast. Binnenafmeting Ø 630
mm, rand 80 mm hoog.

13600

Als 1360, echter met
aanschroefbare duwbeugel
met 2 ogen en 1 spanband.

13610

Als 1361, echter met
aanschroefbare duwbeugel
met 2 ogen en 1 spanband.

13650

Vatenroller voor staand
transporteren of opslaan van
stalen 200 liter vaten. Gelast
kruis, met rand, poedercoating
blauw RAL 5007.



1360



1361



13600



13610



13650

	Bestelnr.	Draagverm. kg	Wielen mm	Totale hoogte mm	Eigen gewicht kg	Prijs Euro
Vatenroller	1360	250	80 x 35	154	10	103,-
	1361	250	80 x 35	179	15	171,-
	13600	250	80 x 35	914	16	143,-
	13610	250	80 x 35	894	17	209,-
	13650	250	80 x 35	159	6	79,-

Blauw gemarkeerde bestelnummers = snellevering (details zie pagina 4).



106 V | 106 L



206 V | 206 L

106 V | 106 L

Vatensteekwagen, gelaste stalen buis, poedercoating blauw RAL 5007, robuuste bovenlaagbescherming.

Wielen naar keuze van massief rubber 250 x 60 mm of luchtbanden 260 x 85 mm, naaf met rollager.

Geschikt voor alle 200 liter vaten met rand. Hoogte :1600 mm Breedte: 680 mm

206 V | 206 L

Als 106, echter met een steunwiel van TPE rubber 200 x 40 mm.



306 V | 306 L



2080 | 2081

306 V | 306 L

Als 106, echter met 2 steunwielen van massief streeploos rubber 160 x 40 mm.

Met deze uitvoering kunnen door de steunwielen volle vaten op pallets en op opvangbakken tot 360 mm hoog geplaatst of afgenomen worden.

2080 | 2081

Vatensteekwagen voor kunststofvaten van 120-220 liter inhoud, gelaste stalen buis, poedercoating blauw RAL 5007, robuuste bovenlaagbescherming.

Wielen naar keuze van massief rubber 250 x 60 mm of luchtbanden 260 x 85 mm, naaf met rollager.

Snelbinder voor het vastzetten van het vat.

Hoogte: 1300 mm Breedte: 640 mm



Afzetten van een vat op een opvangbak.



Steekwagen ingebruik bij aftappen.



	Type	Bestelnr.	Draagverm. kg	Wielen mm	Eigen gewicht kg	Prijs Euro
Vatensteekwagen	106 V	1065	300	Massief	17,5	218,-
	106 L	1066	300	Lucht	15	218,-
	206 V	1071	300	Massief	23	233,-
	206 L	1072	300	Lucht	20,5	233,-
	306 V	2078	300	Massief	24,5	282,-
	306 L	2079	300	Lucht	22	282,-
	2080	2080	250	Massief	20,5	206,-
	2081	2081	250	Lucht	18	206,-

Voor extra's zie pagina 170



Vatenkantelaar

Voor het opslaan en legen van 200 liter vaten. Stalen buisconstructie, geschroefd, poedercoating blauw RAL 5007. Inclusief spanband.

Compact en eenvoudig zelf te monteren.

2013

Eenvoudige vatenkantelaar zonder kiepstang en rollen voor het draaien van vaten. Verrijdbaar.

1 Zwenkwiel van polyamide 125 x 38 mm en 2 wielen van polyamide 150 x 40 mm. Zwenkwiel met rem.



2013



2015

2015

Volwaardige vatenkantelaar met kiepstang, verrijdbaar en met rollen voor het draaien van de vaten.

Opleggen van de vaten zonder hefapparaat d.m.v. het kantelen met de kiepstang zoals in het toepassingsvoorbeeld aangegeven (zie toepassing).

2 Zwenkwielen van polyamide 125 x 38 mm en 2 wielen van polyamide 150 x 40 mm. Zwenkwielen met rem.



2016

2016

Als 2015, echter met 2 stalen rollen Ø 50 mm en 500 mm lang.

Voor het eenvoudig draaien van vaten, bijzonder goed geschikt voor dunwandige vaten.



Opvangbak 2019

Aanbouwset voor de vatenkantelaars 2015 en 2016, uittrekbaar. Kunststof bak van 12 liter.

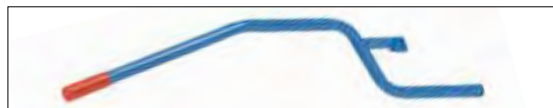

Kiepstang 2020

Levering ook zonder kiepstang mogelijk (bij het gebruik van meerdere vatenkantelaars).

A.u.b. bij bestelling aangeven: bv. "2015-2020", Minderprijs € 28,-



Toepassing



	Bestelnr.	Draagverm. kg	Uitwendige afm. L x B x H mm	Eigen gewicht kg	Prijs Euro
Vatenkantelaars zonder kiepstang	2013	250	900 x 615 x 600	14	167,-
Vatenkantelaars met kiepstang	2015	250	900 x 615 x 600	21	257,-
	2016	250	900 x 615 x 600	24	302,-
Opvangbak	2019	-	-	3,4	55,-
Kiepstang	2020	-	-	4,2	28,-



2702 | 2703 Vatentransportwagen



2722 Tafelwagen



2702 | 2703

Vatentransportwagen

Gelaste staalconstructie, oliedichte opvangbak 100 mm hoog, poedercoating blauw RAL 5007. Roostervloer, gelijk met rand van de bak. Maaswijdte 31 x 31 mm, verzinkt. 2 Zwenk- en 2 bokwielen van polyamide 125 x 38 mm, naaf met glijlager.

Zwenkwielen met rem, conform EU-norm EN 1757-3. (Veiligheidsnorm voor platformwagens).

Voor transport van 1 of 2 stuks 200 liter vaten. Voorkomt het lekken van vloeistoffen op de grond, opvangbak 45/54 liter.



1385



1386

2722

Tafelwagen

Opvangbak 100 mm hoog, oliedicht. Bodem met conische afloop en aftapkraan 1/2".

Gasrooster met een maaswijdte van 31 x 31 mm, vuurverzinkt. Bovenzijde gelijk met bak, uitneembaar. Onderste etage met 25 mm hoge rand, oliedicht.

2 Zwenk- en 2 bokwielen met TPE rubber, naaf met kogellager. Zwenkwielen met rem.

Etagehoogten: 181/901 mm
 Draagvermogen bovenste etage: 100 kg

Afvalzakhouder Modulair systeem

Afvalzakhouder van stalen buis constructie, poedercoating grijs RAL 7035. PVC deksel en klemring, opening Ø 340 mm. Voor 120 liter zakken.

1385 = 4 voeten

1386 = 2 voeten en 2 massief rubber banden Ø 150 mm

Compact verpakt en eenvoudig zelf te monteren.

	Bestelnr.	Draagverm. kg	Wiel Ø mm	Laadvlak L x B mm	Uitwendige afm. L x B x H mm	Eigen gewicht kg	Prijs Euro
Vatentransportwagen	2702	400	125	1000 x 600	1130 x 611 x 990	37	334,-
	2703	600	125	1250 x 650	1380 x 661 x 990	55	419,-
Tafelwagen	2722	300	125	1000 x 600	1136 x 611 x 1030	51	392,-

	Bestelnr.	Hoogte mm	Breedte mm	Diepte mm	Eigen gewicht kg	Prijs Euro
Afvalzakhouder	1385	960	500	500	5	79,-
	1386	960	500	500	9	109,-

www.magazijninrichtingshop.nl - T. +31(0)26-1-711111

GASFLESSENWAGENS

Voor iedere flesgrootte en toepassing een geschikt model • Gelaste stalen buisconstructie met schep van staalplaat • Poedercoating blauw RAL 5007 • Grote massief rubber- of luchtbanden • Stalen velgen, naaf met rollager • Lichte loop en lange levensduur • Zekere plaatsing van de gasflessen door veiligheidsketting en door de aan 3 zijden opstaande rand op de schep • Kunststof handvatten met beschermbeugel voor de handen





51005



51006 | 51007



51011 | 51012



51021 | 51022



Opbergkast 51060

Gasflessenwagen

Gelaste stalen buis, poedercoating blauw RAL 5007. Gasflessenhouders met kettingbeveiliging. Wielen naar keuze van massief rubber of luchtbanden, naaf met rollager.

51005

Voor 2 gasflessen à 10 ltr. inhoud, Ø 140 mm. Wielen alleen van massief rubber.

51006 | 51007

Voor 2 gasflessen à 20 ltr. inhoud, Ø 204 mm.

51011 | 51012

Voor 2 gasflessen à 40 - 50 ltr. inhoud, Ø 204 - 229 mm. Lasdraadhouder aan beide zijden.

51021 | 51022

Als 51011 | 51012, echter met 1 steunwiel, zwenkwiel TPE rubber 200 x 40 mm.

Opbergkast 51060

Poedercoating grijs RAL 7035.

Afm. L x B x H:
450 x 200 x 150 mm

Afsluitbaar door hangslot (niet bij levering inbegrepen), niet toe te passen op de 51005 | 51021 | 51022.

Gasflessenwagens volgens Nederlandse wetgeving niet als laskar te gebruiken.

	Bestelnr.	Draagverm. kg	Hoogte mm	Tot. breedte mm	Flessen aantal grote ltr resp. kg	Massief rubber banden mm	Luchtbanden mm	Eigen gewicht kg	Prijs Euro
Gasflessenwagen	51005	50	1000	505	2 x 10	200 x 50	-	6	131,-
	51006	100	1100	760	2 x 20	250 x 60	-	20	215,-
	51007	100	1100	760	2 x 20	-	260 x 85	17,5	215,-
	51011	150	1300	830	2 x 40 - 50	400 x 80	-	30	261,-
	51012	150	1300	830	2 x 40 - 50	-	400 x 100	20	246,-
	51021	150	1300	830	2 x 40 - 50	400 x 80	-	37	334,-
	51022	150	1300	830	2 x 40 - 50	-	400 x 100	27	320,-
Opbergkast	51060	-	-	-	-	-	-	5	74,-

Voor extra's zie pagina 170



Gasflessenwagens

Gelaste stalen buis, poedercoating blauw RAL 5007. Gasflessenhouders met kettingbeveiliging. Wielen naar keuze van massief rubber of luchtbanden, naaf met rollager.

51091 | 51092

Voor 1 gasfles 10 liter inhoud, Ø 140 mm.

51101 | 51102

Voor 1 gasfles 20, 40 of 50 ltr. inhoud, Ø 204 – 229 mm.

51111 | 51112

Voor 1 propaangasfles 11 kg inhoud, Ø 300 mm.

51121 | 51122

Voor 1 propaangasfles 33 kg inhoud, Ø 318 mm.



51091 | 51092



51101 | 51102



51111 | 51112



51121 | 51122

	Bestelnr.	Draagverm. kg	Hoogte mm	Tot. breedte mm	Flessen aantal grote ltr. resp. kg	Massief rubber banden mm	Luchtbanden mm	Eigen gewicht kg	Prijs Euro
Gasflessenwagens	51091	100	1240	420	1 x 10	250 x 60	-	11,5	129,-
	51092	100	1240	430	1 x 10	-	260 x 85	9	129,-
	51101	100	1240	500	1 x 20 – 50	250 x 60	-	12,5	132,-
	51102	100	1240	510	1 x 20 – 50	-	260 x 85	10	132,-
	51111	100	1240	530	1 x 11	250 x 60	-	14,5	152,-
	51112	100	1240	540	1 x 11	-	260 x 85	12	152,-
	51121	100	1240	550	1 x 33	250 x 60	-	15	155,-
	51122	100	1240	560	1 x 33	-	260 x 85	12,5	155,-

Blauw gemarkeerde bestelnummers = snellevering (details zie pagina 4).

Voor extra's zie pagina 170

www.magazijninrichtingshop.nl - T. +31(0)20-3633683



51325 Gasflessen trappensteekwagen



51150 Gasflessenstandaard



51160 Gasflessenroller



51161 Gasflessenroller



Toepassing 51161



51114-51332 Wandhouder

51325 Gasflessen trappensteekwagens

Voor het transport van 20, 40 en 50 liter gasflessen en 11 en 30 kg propaangasflessen, over trappen. Als basis dient de trappensteekwagen TK 1325, extra uitgerust met 4 geperforeerde dwarsverbindingen met aangeschroefde flessenhouders met veiligheidsketting.

Met 2 driearmige wielsets van TPE rubber Ø 160 mm. Gelaste stalen buis, gepoedercoat blauw RAL 5007.

51150 Gasflessenstandaard

Flessenhouders met veiligheidsketting

Standaard voor 2 flessen 40-50 ltr. inhoud, Ø 204 – 229 mm. Profielstaal/staalplaatconstructie, poedercoating blauw RAL 5007.

Kettingbeveiliging. Gat voor wandbevestiging.

51160 Gasflessenrollers

Gasflessenroller voor 1 propaanfles 11 kg inhoud, Ø 300 mm. Gelaste staalconstructie, poedercoating blauw RAL 5007.

Inwendige Ø 310 mm.

4 Zwenkwielen van TPE 75 x 25 mm, naaf met rollager. 2 Stuks met rem.

51161

Als 51160, echter met haak voor het oprollen van de slang en een houder voor krimpfoliepistool.

51114 | 51332

Gasflessen wandhouder voor 1 tot 3 flessen Ø 140, 230 en 320 mm. Staalplaatconstructie, vuurverzinkt.

Kettingbeveiliging. Gat voor wandbevestiging.

Bestel-nr.	Flessen aantal	Flessen Ø mm	Prijs €
51114	1	140	28,-
51123	1	230	34,-
51132	1	320	38,-
51214	2	140	43,-
51223	2	230	55,-
51232	2	320	68,-
51314	3	140	62,-
51323	3	230	77,-
51332	3	320	103,-

	Bestelnr.	Draagverm. kg	Hoogte mm	Tot. breedte mm	Flessen aantal grote ltr. resp. kg	TPE rubber mm	Eigen gewicht kg	Prijs Euro
Gasflessen trappensteekwagen	51325	200	1300	590	1 x 20 – 50	160 x 40	22	278,-
Gasflessenstandaard	51150	-	1000	550	2 x 40 – 50	-	15	140,-
Gasflessenroller	51160	80	970	410	1 x 11	75 x 25	7	145,-
	51161	80	970	410	1 x 11	75 x 25	10	219,-

Voor extra's zie pagina 170

BANDENWAGENS

Het programma voor het transporteren en opslaan van banden en wielen • Bandensteekwagens met een gespreide opname voor het eenvoudig opnemen en afzetten van bandenstapels • Constructie van stalen buis, gepoedercoat blauw RAL 5007 • Grote wielen naar keuze lucht- of massief rubber banden • Bandenwagens 4586 en 4596 in een constructie van stalen buis, gepoedercoat blauw RAL 5007 • Bandendrager variabel verstelbaar in een raster van 150 mm inschroefbaar, bij de 4596 in een raster van 120 mm inhangbaar • Wielen: 4 zwenkwielen met TPE rubber • 4588 als 4586, echter versterkte en verlengde uitvoering voor hoge belasting, bv. als pitstraat wagen in de motorsport • Licht lopend door 4 zwenkwielen met elastisch streeploos rubber en naaf met kogellager • 2 Zwenkwielen met rem



**2032 | 2033****Banden steekwagens**

Gelaste stalen buis, gepoedercoat blauw RAL 5007, slag- en krasvast.
 Wielen naar keuze met massief rubber of luchtbanden. Naaf met rollager.

2032 | 2033

Middels de handgrepen te bedienen tot een gespreide opname (gelaste stalen buis) kunnen banden- en wielensapels direct opgenomen of afgezet worden. Geschikt voor wielen van 450 tot 750 mm. Tot 8 banden of wielen mogelijk.

Bandenwagens

Stalen buisconstructie, geschroefd, poedercoating blauw RAL 5007.

**4586****4596****4586**

Bandendrager variabel in raster van 150 mm verstelbaar.
 4 Zwenkwielen met TPE rubber, naaf met kogellager. 2 Zwenkwielen met rem.

4588

Als 4586, echter verstevigde uitvoering voor de inzet met hoge belasting, bv. als pitstraat wagen in de motorsport.
 4 Zwenkwielen met elastisch streeploos rubber, naaf met kogellager. 2 Zwenkwielen met rem.

Afbeelding pagina 152.

4596

Laadvlak met ingelast draadgaas 140 x 40 mm.
 Bandendrager variabel in raster van 120 mm inhangbaar, door zwenkende ophanging passen de bandendragers zichzelf aan de bandengrote aan.
 2 Zwenk- en 2 bokwielen met TPE rubber, naaf met kogellager. Zwenkwielen met rem.

	Bestelnr.	Draagverm. kg	Hoogte mm	Steekdiepte mm	Steekbreedte mm	Totale breedte mm	Massief rubber banden mm	Luchtbanden mm	Eigen gewicht kg	Prijs Euro
Bandensteekwagen	2032	200	1500	360	580	650	250 x 60	-	26	301,-
	2033	200	1500	360	580	650	-	260 x 85	24	301,-
	Bestelnr.	Draagverm. kg	Wiel Ø mm	Laadvlak L x B mm	Uitwendige afm. L x B x H mm				Eigen gewicht kg	Prijs Euro
Bandenwagen	4586	250	160	1420 x 600	1540 x 670 x 1725				39	305,-
	4588	500	200	1860 x 618	1991 x 671 x 1671				59	482,-
	4596	400	200	1420 x 610	1600 x 620 x 1800				59	468,-

Blauw gemarkeerde bestelnummers = snelle levering (details zie pagina 4).

HEFWAGENS

Het programma voor heffen, transporteren en opslaan • Van de klassieke handpallettruck tot de machineheffer, van meubelroller tot transportroller met een draagvermogen van 24 ton • Nuttige hulp bij kleine en grote transportproblemen





2117

Robuust frame en dubbel omgezette vorken. Poedercoating geel. Hydraulische handpomp, onderhoudsvrij gelagerd. Stabiele dissel van stalen buis met contralager voor teruggang in verticale positie, poedercoating zwart. Greep met rubber bekleed. Hendel voor de functies: heffen - rijden - dalen. Stuurhoek 2 x 100°. Vorklengte: 1150 mm. Vorkbreedte: 160 mm. Totale vorkbreedte: 540 mm. Hefhoogte: 85 - 200 mm. Totale lengte: 1540 mm. Stuurwielen Ø x B = 200 x 50 mm. Vorkrollen Ø x B = 80 x 70 mm. Inrijl aan de punt van de vork.



2114

2114

Dissel gepoedercoat. Vorkbreedte: 540 mm. Vorkrollen Ø x B = 80 x 93 mm.



2115

Wielen 2114

Stuurwielen van polyurethaan, vorkrollen polyurethaan enkel. Geringe rolweerstand, streeploos.

Wielen 2115

Stuurwielen nylon, vorkrollen nylon tandem. Zeer geringe rolweerstand, hoge chemische bestendigheid, streeploos. Rijdt goed op gladde effen vloeren, hard rijgeluid.



2116

Wielen 2116

Stuurwielen van elastisch massief rubber, vorkrollen nylon tandem. Geringe rolweerstand, elastische loop. Rijdt goed op effen en oneffen vloeren en rijdt goed over groeven en drempels. Gering rijgeluid.



2119

Wielen 2117

Stuurwielen van polyurethaan, vorkrollen polyurethaan tandem. Geringe rolweerstand, elastische loop. Goed op tere vloer, streeploos. Gering rijgeluid.

Wielen 2119

Stuurwielen van elastisch massief rubber, vorkrollen polyurethaan tandem. Geringe rolweerstand, elastische loop, beste rijcomfort. Rijdt goed op tere en oneffen vloeren, rijdt goed over groeven en drempels. Gering rijgeluid.

Garantie

Op handpallettrucks 2 jaar.

Handgreep
Met rubber bekleed.

Tandem vorkrollen

2 Vorkrollen in iedere vork, gelagerd. Is een voordeel bij het rijden over een oneffen vloer en bij het rijden over groeven en drempels. Rollen aan voorkant vork

	Bestelnr.	Draagverm. kg	Hefhoogte mm	Vorklengte mm	Stuurwielen	Vorkrollen	Eigen gewicht kg	Prijs Euro
Handpallettruck	2114	2000	85 - 200	1150	Polyurethaan	Polyurethaan enkel	60	323,-
	2115	2500	85 - 200	1150	Nylon	Nylon tandem	73	352,-
	2116	2500	85 - 200	1150	Massief rubber	Nylon tandem	75	358,-
	2117	2500	85 - 200	1150	Polyurethaan	Polyurethaan tandem	76	355,-
	2119	2500	85 - 200	1150	Massief rubber	Polyurethaan tandem	76	359,-

Blauw gemarkeerde bestelnummers = snelle levering (details zie pagina 4).

2118**Handpallettruck**

Korte uitvoering, vorklengte 800 mm. Stuurwielen van massief rubber 200 x 50 mm, vorkrollen enkel 80 x 93 mm. Geschikt voor in kleine ruimten en vrachtwagens.

2120

Lage uitvoering, hoogte slechts 55 mm. Hefhoogte van 55 - 175 mm, voor inrijhoogte vanaf 57 mm. Stuurwielen van massief rubber 200 x 50 mm, vorkrollen nylon tandem 51 x 70 mm.

2116-15 | 2116-18 | 2116-20

Extra lange uitvoering. Vorklengte 1500, 1800 of 2000 mm. Stuurwielen van massief rubber 200 x 50 mm, vorkrollen nylon tandem 80 x 70 mm. Gereduceerd draagvermogen!

2122**Handpallettruck met weegschaal**

Weegbereik 1 – 2000 kg, met een nauwkeurigheid van ± 2 kg. Gradatie 1 kg.

LCD-scherm met 18 mm hoge cijfers, touchscreen met aan-/uit- en tara toets, stroomvoorziening door 4 x 1,5-V-AA batterijen, klasse IP 65. Stuurwielen $\varnothing \times B = 180 \times 50$ mm Vorkrollen $\varnothing \times B = 70 \times 70$ mm Totale vorkbreedte: 550 mm



2118



2120



2116-15 | 2116-18 | 2116-20



2122



Handpallettruck met weegschaal

Garantie

Op handpallettrucks 2 jaar.

	Bestelnr.	Draagverm. kg	Hefhoogte mm	Vorklengte mm	Totale Lengte mm	Stuurwielen	Vorkrollen	Eigen gewicht kg	Prijs Euro
Handpallettruck	2118	2500	85 – 200	800	1190	Massief rubber	Nylon enkel	66	449,-
	2120	2000	55 – 175	1150	1540	Massief rubber	Nylon tandem	72	493,-
	2116-15	1500	85 – 200	1500	1890	Massief rubber	Nylon tandem	97	533,-
	2116-18	1200	85 – 200	1800	2190	Massief rubber	Nylon tandem	100	550,-
	2116-20	1000	85 – 200	2000	2390	Massief rubber	Nylon tandem	112	561,-
	2122	2000	85 – 205	1150	1550	Polyurethaan	Polyurethaan tandem	117	1.568,-



6815

6815**Schaarhefpallettruck**

Frame en vorken in schaalconstructie, poedercoating geel. Handhydraulische pomp, onderhoudsvrij gelagerd. Stabiele dissel van stalen buis met contralager voor teruggang in verticale positie, poedercoating zwart. Greep met rubber bekleed. Hengel voor de functies: heffen - rijden - dalen. Stuurhoek 2 x 100°.

Draagvermogen: 1000 kg

Vorklengte: 1165 mm

Vorkbreedte: 160 mm

Totale vorkbreedte: 540 mm

Hefhoogte: 85 - 800 mm

Totale lengte: 1540 mm

Stuurwielen: Ø x B = 180 x 50 mm

Vorkrollen: Ø x B = 80 x 50 mm

Vanaf een pomphoogte van ca. 290 mm is de schaarhefpallettruck niet meer verrijdbaar.



6820

6820 | 6821**Vork- en/of platform hefwagen**

Goede stabiliteit, ook bij geheven last. Frame en vorken van stabiele stalen constructie, poedercoating antraciet RAL 7016. Robuuste duwbeugel van stalen buis.

Hydraulische pomp met verchroomde cilinders en overdrukventiel. Bediening door voetpedaal. Dalen door hengel te bedienen.

2 Zwenkwielen van polyurethaan 150 x 50 mm en 2 vorkrollen van nylon 70 x 65 mm, zwenkwielen met rem.

Draagvermogen: 500 en 1000 kg

Vorklengte: 1150 mm

Vorkbreedte: 153 mm

Totale vorkbreedte: 526 mm

Hefhoogte: 85 - 830 mm

Totale lengte: 1550/1640 mm

Totale breedte: 526/687 mm



6821

6821: De 1000 kg uitvoering is tevens met een zwenkdissel uitgevoerd.

Opzetplatform
voor hefwagen 6820 en 6821

**Opzetplatform**

Van omgezet staalplaat, poedercoating antraciet RAL 7016, geschikt voor 6820 en 6821.

Afmeting (L x B):

1115 x 538 mm.

Garantie

Op schaarhefpallettruck en vork- en/of platform hefwagens 2 jaar.

	Bestelnr.	Draagverm. kg	Hefhoogte mm	Vorklengte mm	Zwenkwielen	Vorkrollen	Eigen gewicht kg	Prijs Euro
Schaarhefpallettruck	6815	1000	85 - 800	1165	Polyurethaan	Polyurethaan	110	731,-
Vork- en/of platform hefwagen	6820	500	85 - 830	1115	Polyurethaan	Nylon	107	984,-
	6821	1000	85 - 830	1115	Polyurethaan	Nylon	135	1.130,-
Opzetplatform	6828	-	-	-	-	-	15	104,-

Stapelaars

Voor regelmatig gebruik als hef- en transportwagen. Stabiele profielstaalconstructie met duwbeugels van stalen buis, poedercoating antraciet RAL 7016.

6851 | 6852**Handlier stapelaars**

Volledig onderhoudsvrij. Hefaandrijving door veiligheids handlier. Vorken verstelbaar. 2 Zwenkwielen van polyurethaan 150 x 40 mm en 2 vorkrollen van nylon 80 x 47 mm, zwenkwielen met rem. Zwaartepuntafstand: 400/500 mm
Vorkbreedte 6851: 75 mm
Vorkbreedte 6852: 85 mm
Heffing per draaislag: 40/22 mm



6851 | 6852

6855 | 6856**Hand hydraulische stapelaars**

Hydraulische pomp met verchromde cilinders en overdrukventiel. Bediening door trekdissel. Dalen door hendel. 2 Zwenkwielen van polyurethaan 150 x 40 mm en 2 vorkrollen van polyurethaan 80 x 70 mm, zwenkwielen met rem. Zwaartepuntafstand: 585 mm
Vorkbreedte: 160 mm
Heffing per disselslag: 20/12,5 mm



6855 | 6856

	Bestelnr.	Draagverm. kg	Hefhoogte mm	Totale hoogte mm	Vorklengte mm	Vorkbreedte mm	Totale lengte mm	Totale breedte mm	Eigen gewicht kg	Prijs Euro
Handlier stapelaar	6851	250	90 – 1560	2030	800	150 – 690	1350	725	140	869,-
	6852	500	90 – 1560	2030	1000	150 – 690	1550	725	146	979,-
Hand hydraulische stapelaar	6855	500	88 – 1500	2010	1150	540	1600	794	210	956,-
	6856	1000	88 – 1500	2010	1150	540	1600	794	220	1.087,-

Garantie

Op stapelaars 2 jaar

www.magazijnrichtingshop.nl +31(0)26-3633683



6831



6832



6833 | 6834 | 6835



6836 | 6837



Rollenbaan met opzetraam.



Rollenbaan met kogel draaikrans.

	Bestelnr.	Draagverm. kg	Hefhoogte mm	Laadvlak L x B mm	Uitw. afm. L x B mm	Wiel Ø mm	Eigen gewicht kg	Prijs Euro
Verrijdbare heftafel	6831	150	265 – 755	700 x 450	930 x 450	100	41	347,-
	6832	250	330 – 910	830 x 500	1020 x 500	125	78	456,-
	6833	500	435 – 1000	1010 x 520	1275 x 520	150	118	521,-
	6834	750	442 – 1000	1010 x 520	1275 x 520	150	120	652,-
	6835	1000	445 – 950	1010 x 520	1275 x 520	150	137	707,-
	6836	300	435 – 1585	1010 x 520	1275 x 520	150	150	707,-
	6837	500	440 – 1575	1010 x 520	1275 x 520	150	168	815,-
Rollenbaan met opzetraam	6890	500	-	-	-	-	31	358,-
Rollenbaan met kogeldraaikrans	6891	500	-	-	-	-	51	489,-

Verrijdbare heftafel

Profielstaal-/ staalplaat-constructie, poedercoating antraciet RAL 7016. Robuuste duwbeugel van stalen buis. Hydraulische pomp met verchroomde cilinders. Bediening door voetpedaal. Dalen door hendel. Platform 50 mm hoog. 2 Zwenk- en 2 bokwielen van polyurethaan, zwenkwielen met rem.

6831

Duwbeugel inklapbaar.

6832

Duwbeugel vast geschroefd.

6833 | 6834 | 6835

Duwbeugel vast geschroefd.

6836 | 6837

Dubbele schaar voor hogere hefhoogte. Duwbeugel vast geschroefd

Toebehoren

Voor laadvlak grootte 1010 x 520 mm:
(6833/6834/6835/6836/6837)

Rollenbaan met opzetraam

Frame van profielstaal met borging door hoekprofielen en 2 omhoog klapbare profielen, poedercoating antraciet RAL 7016. 9 Stalen rollen met kogellagers, Ø 57 mm en 430 mm lang.

As afstand: 112,5 mm
Hoogte: 64 mm
– vast –

Rollenbaan met kogeldraaikrans

Door schroef/klembevestiging op het platform te bevestigen, 360° draaibaar, te blokkeren. 6 Stalen rollen met kogellagers, Ø 57 mm en 430 mm lang.

As afstand: 110 mm
Hoogte: 92 mm
– draaibaar –

Garantie

Op verrijdbare heftafels 2 jaar.

6931 | 6932 Machineheffers

Hydraulisch, voor het heffen van machines en andere zware lasten. Zonder veel inspanning heffen met kop en hefvoet, door ingebouwde hand hydraulische pomp met uitneembare pompstang en overdrukventiel. Dalen door hendel. De heffer is 360° te draaien en te gebruiken. Stabiele, compacte staalconstructie, coating blauw RAL 5007.

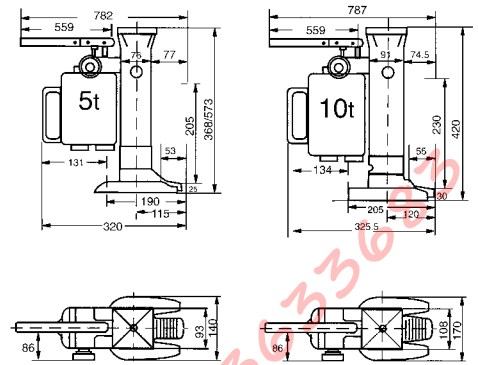

6931 | 6932 Machineheffer

6943 | 6944 | 6945 Transportrollers

Voor het eenvoudig en veilig verplaatsen van zware lasten, bv. kisten, machines, enz. Stabiel gelaste staalconstructie, met handgrepen van rond staal of stalen buis, poedercoating blauw RAL 5007. Draagvlakken voorzien van (antislip) rubber. Grote nylon wielen, kogelgelagerd. Hoog draagvermogen met gering eigen gewicht.



6943 Transportroller



6944 Transportroller



6945 Transportroller

	Bestelnr.	Draagverm. ton	Hefhoogte van hefvoet mm	Hefhoogte van kop mm	Eigen gewicht kg	Prijs Euro
Machineheffer	6931	5	25 – 230	368 – 573	25	538,-
	6932	10	30 – 260	420 – 650	35	685,-

	Bestelnr.	Draagverm. kg	Draagvlak L x B mm	Uitw. afm. L x B x H mm	Assen	Rollen	Wielen Ø x B mm	Eigen gewicht kg	Prijs Euro
Transportroller	6943	2500	210 x 100	275 x 120 x 100	2	2	85 x 90	4	98,-
	6944	3000	330 x 220	400 x 228 x 100	2	4	85 x 85	9,5	134,-
	6945	6000	260 x 200	415 x 210 x 100	3	6	85 x 85	12	205,-

Garantie

Op machineheffers en transportrollers 2 jaar.

www.magazijnrichtingshop.nl - T. +31(0)26-3033683



6951



6952



6953



6956



6957



6958

6951 | 6952 Onderzetrollers, verstelbaar

Voor het eenvoudig en veilig verplaatsen van zware lasten, bv. kisten, machines, enz. Stabiel gelaste staalconstructie, met handgrepen van rond staal, poedercoating blauw RAL 5007.

Draagvlakken voorzien van (antislip) rubber.

Grote nylon wielen, kogelgelagerd.

6953

Als 6951/6952, met stalen wielen, kogelgelagerd.

Verstelbereik:

6951 = 500–1190 mm

6952 = 700–1190 mm

6953 = 850–1190 mm

Leveringomvang:

2 Onderzetrollers en
2 verbingsstangen
van rond staal.

6956 | 6957 | 6958 Onderzetrollers, draaibaar

Als verstelbare onderzetrollers echter met draaibaar draagvlak en dissel.

6957

Dissel met trekoog.

6958

Dissel met trekoog. Met grote stalen rollen, kogelgelagerd.

Levering omvat:

1 Onderzetroller met draaibaar draagvlak en dissel.

	Bestelnr.	Draagverm. ton	Draagvlak L x B mm	Uitw. afm. L x B x H mm	Assen	Rollen	Wielen Ø x B mm	Eigen gewicht kg	Prijs Euro
Onderzetroller, verstelbaar	6951	6	250 x 200	320 x 268 x 110	4	8	85 x 90	30	364,-
	6952	12	350 x 200	420 x 268 x 110	4	12	85 x 90	38	497,-
	6953	24	425 x 220	495 x 288 x 110	4	16	83 x 85	88	683,-
Onderzetroller, draaibaar	6956	3	185 x 150	300 x 200 x 104	2	4	85 x 90	15	190,-
	6957	6	400 x 220	640 x 534 x 115	2	8	85 x 90	50	508,-
	6958	12	400 x 220	640 x 566 x 115	2	8	83 x 85	66	605,-

Garantie

Op onderzetrollers 2 jaar.

**2350 | 2352**

Met laadvlak van beuken multiplex, bekleed met (antislip) rubber. 4 Zwenkwielen van polyamide Ø 100 mm.

VE = verpakkingseenheid = 2 stuks



2350 | 2352

2351 | 2353

Als 2350 | 2352, echter met 4 zwenkwielen van massief streeploos rubber banden Ø 100 mm.

VE = verpakkingseenheid = 2 stuks



2351 | 2353

2358

Meubelrolplateau met laadvlak van beuken multiplex, bekleed met (antislip) rubber.

4 Zwenkwielen van massief streeploos rubber Ø 125 mm.



2358

2359

Meubelrolplateau met laadvlak van beuken multiplex, bekleed met (antislip) rubber.

4 Zwenkwielen van polyamide Ø 125 mm.



2359

6980**Meubel hefroller**

Met draaispindel voor het veilig transporteren van kasten door één persoon.

Stalen buisconstructie, poedercoating blauw RAL 5007, draaimechanisme met slinger, spindel verwerkt in een C-profiel. Verstelbaar steunprofiel met bescherming. Steekplaat voorzien van antislip laag, gezakt 10 mm hoog.

2 Zwenkwielen van streeploos elastisch rubber, naaf met kogellager. Voorzien van 1 spanband, lengte 5 meter.

Levering per paar.



6980



Toepassing



	Bestelnr	Draagverm. kg	Lengte mm	Breedte mm	Hoogte mm	Polyamide-wielen mm	Massief rubber banden mm	Eigen gewicht kg per Stk.	Prijs Euro
Meubelrolplateau	2350	350	600	300	140	100 x 30	-	4,5	60,-/VE
	2351	250	600	300	140	-	100 x 38	5	72,-/VE
	2352	500	600	350	140	100 x 30	-	5,5	70,-/VE
	2353	300	600	350	140	-	100 x 38	6	81,-/VE
	2358	500	800	600	175	-	125 x 38	10	75,-/Stk.
	2359	600	800	600	175	125 x 40	-	10	61,-/Stk.
	Bestelnr.	Draagverm. per stel. kg	Heffing mm	Uitw. afm. L x B x H mm	Laadvlak B x T mm	Wielen Ø x B mm	Eigen gewicht per stel. kg	Prijs per stel. Euro	
Meubel hefroller	6980	600	300	600 x 390 x 800	300 x 110	160 x 50	45	706,-	

10 jaar
garantie!

6971 Hefroller



Toepassing



6971 Hefrollers

Voor transport van zware kasten, e.d. Wielset van staalplaat, galvanisch verzinkt, draagwanden voorzien van rubber, wielen van polyuret-haan.

Uitwendige afm. L x B x H:
170 x 126 x 272 mm

Hefplaat L x B: 170 x 44mm

Klauwhoogten:

Omlaag = 12 mm

Omhoog max. = 50 mm

Leveringomvang:

2 Hefrollers en 1 hefstang

Bediening:

De last met hefstang oplichten en de hefplaat van de hefroller eronder schuiven. Heffen door bedienen van de excenterhendel met de hefstang, ook aan andere zijde. De last kan men nu verplaatsen.



6977 Hoekroller



Toepassing

6977 Hoekrollers

Voor het verplaatsen van diverse meubelen, zoals kasten, enz. Lage laadhoogte, veilig transport.

Van gelast staalplaat, poedercoating antraciet RAL 7016, laadvlak voorzien van antislip.

3 Zwenkwielen van TPE rubber 50 x 18 mm, naaf met draadbescherming en precisie kogellager.

Breedte: 361 mm

Diepte: 177 mm

Hoogte: 78 mm

Laadhoogte: 16 mm

Levering: 1 set omvat 4 stuks.

In een robuuste kunststof koffer.

	Bestelnr.	Draagverm. per stuk kg	Draagverm. per paar kg	Wielen Ø x B mm	Eigen gewicht per 4 stuks kg	Eigen gewicht per paar kg	Prjjs Euro
Hefroller	6971	-	1000	138 x 28	-	10	176,-
Hoekroller	6977	150	-	50 x 18	8	-	164,-

70205-71230**Massief rubber banden**

Zwarte massief rubber banden op stalen of kunststof velgen, naaf met rollager.



70205 | 70208 | 70211 | 70213 | 71221 | 71230

70101-71130**Luchtbanden**

Zwarte luchtbanden op stalen of kunststof velgen, naaf met rollager. 71130 met kogellager.



70101 | 70111 | 70116 | 71120 | 71121 | 71130

71505-71525**Zwenk- en bokwielen**

Vork van verzinkt staalplaat, wielen met zwarte luchtbanden op stalen velgen, naaf met rollager.



70603 | 70611 | 70612 | 70613 | 71620 | 71621

71505 | 71515 | 71525

	Bestelnr.	Wiel Ø x breedte mm	Velg	Lager	Naaflengte mm	Boring mm Ø	Draagverm. kg	Prijs Euro
Massief rubber banden	70205	200 x 50	plaatstaal rood	rollager	60 verpl.	20	205	16,-
	70208	250 x 60	kunststof rood	rollager	75	20	250	15,-
	70211	250 x 60	plaatstaal rood	rollager	60 verpl.	20	250	23,-
	70213	250 x 60	plaatstaal rood	rollager	75 verpl.	25	295	24,-
	71221	400 x 80	plaatstaal rood	rollager	75	25	350	50,-
	71230	400 x 80	plaatstaal verzinkt	rollager	94	30	450	111,-

	Bestelnr.	Wiel Ø x breedte mm	Banden	Velg	Lager	Naaflengte mm	Boring mm Ø	Draagverm. kg	Prijs Euro
Luchtbanden	70101	260 x 85	blok 2 PR	kunststof	glijlager	75	20	200	14,-
	70103	260 x 85	blok 2 PR	kunststof	rollager	75	20	200	16,-
	70111	260 x 85	blok 2 PR	staalplaat	rollager	60 verpl.	20	200	26,-
	70113	260 x 85	blok 2 PR	staalplaat	rollager	75 verpl.	25	200	28,-
	70116	300 x 100	blok 4 PR	staalplaat	rollager	75 verpl.	25	220	40,-
	71120	400 x 100	ril 2 PR	staalplaat	rollager	75	25	250	29,-
	71121	400 x 100	blok 4 PR	staalplaat	rollager	75	25	350	33,-
	71130	420 x 115	blok 6 PR	staalplaat	kogellager	100	30	550	163,-
PU-wielen (Polyurethaan)	70603	260 x 85	PU blok	kunststof	rollager	75	20	150	34,-
	70611	260 x 85	PU blok	staalplaat	rollager	60 verpl.	20	150	36,-
	70612	260 x 85	PU blok	staalplaat	rollager	75 verpl.	20	150	37,-
	70613	260 x 85	PU blok	staalplaat	rollager	75 verpl.	25	150	39,-
	71620	400 x 100	PU ril	staalplaat	rollager	75	25	250	50,-
	71621	400 x 100	PU blok	staalplaat	rollager	75	25	250	64,-

	Bestelnr.	Wiel Ø x breedte mm	Bouwhoogte mm	Plaatafm. mm	Gat afstand mm	Schroefgat mm Ø	Draagverm. kg	Prijs Euro
Zwenkwielen	71505	220 x 70	250	135 x 110	105 x 75/80	11	150	50,-
Zwenkwielen met rem	71515	220 x 70	250	135 x 110	105 x 75/80	11	150	75,-
Bokwielen	71525	220 x 70	250	135 x 110	105 x 75/80	11	150	43,-



71602 | 71603 | 71604



71452 | 71453 | 71454



71612 | 71613 | 71614



71462 | 71463 | 71464



71622 | 71623 | 71624



71472 | 71473 | 71474

**71602 | 71603 | 71604
Zwenkwielen**

Vork van verzinkt staalplaat.
Wielen met TPE rubber
(thermoplastisch). Kunststof
velg, naaf met kogellager en
draadbescherming.
Zeer geringe rij-, rol- en zwenk-
weerstand. Wielen
van streeploo rubber.

**71612 | 71613 | 71614
Zwenkwielen met rem
„dubbele rem”**

Vork van verzinkt staalplaat.
Wielen als zwenkwielen.

**71452 | 71453 | 71454
TPE-ESD-Zwenkwielen**

Vork van verzinkt staalplaat.
Wielen van TPE-ESD rubber
(thermoplastisch elastomeer
elektrostatisch geleidend). Naaf
met precisie kogellager. Wielen
van streeploo rubber.

**71462 | 71463 | 71464
TPE-ESD-Zwenkwielen
met rem „dubbele rem”**

Vork van verzinkt staalplaat.
Wielen als zwenkwielen.

**71472 | 71473 | 71474
TPE-ESD-Bokwielen**

Vork van verzinkt staalplaat.
Wielen als zwenkwielen.
(ESD = Electrostatic Discharge)

	Bestelnr.	Wiel Ø x breedte mm	Bouwhoogte mm	Plaatafm. mm	Gat afstand mm	Schroefgat mm Ø	Draagverm. kg	Prijs Euro
Zwenkwielen TPE	71602	125 x 32	165	105 x 80	80/76 x 60	9	135	11,-
	71603	160 x 40	196	135 x 110	105 x 75/80	11	200	18,-
	71604	200 x 40	237	135 x 110	105 x 75/80	11	250	19,-
Zwenkwielen met rem TPE	71612	125 x 32	165	105 x 80	80/76 x 60	9	135	17,-
	71613	160 x 40	196	135 x 110	105 x 75/80	11	200	29,-
	71614	200 x 40	237	135 x 110	105 x 75/80	11	250	30,-
Bokwielen TPE	71622	125 x 32	165	105 x 80	80/76 x 60	9	135	8,-
	71623	160 x 40	196	135 x 110	105 x 75/80	11	200	13,-
	71624	200 x 40	237	135 x 110	105 x 75/80	11	250	14,-

	Bestelnr.	Wiel Ø x breedte mm	Bouwhoogte mm	Plaatafm. mm	Gat afstand mm	Schroefgat mm Ø	Draagverm. kg	Prijs Euro
Zwenkwielen TPE-ESD	71452	125 x 32	165	105 x 80	80/76 x 60	9	135	20,-
	71453	160 x 40	196	135 x 110	105 x 75/80	11	200	34,-
	71454	200 x 40	237	135 x 110	105 x 75/80	11	250	38,-
Zwenkwielen met rem TPE-ESD	71462	125 x 32	165	105 x 80	80/76 x 60	9	135	26,-
	71463	160 x 40	196	135 x 110	105 x 75/80	11	200	45,-
	71464	200 x 40	237	135 x 110	105 x 75/80	11	250	49,-
Bokwiel TPE-ESD	71472	125 x 32	165	105 x 80	80/76 x 60	9	135	17,-
	71473	160 x 40	196	135 x 110	105 x 75/80	11	200	29,-
	71474	200 x 40	237	135 x 110	105 x 75/80	11	250	34,-

71102 | 71103 | 71104

Zwenkwielen

Vork van verzinkt staalplaat.
Wielen van grijs massief
streeploos rubber, kunststof
velg, naaf met rollager.



71102 | 71103 | 71104



71252 | 71253 | 71254

71112 | 71113 | 71114

Zwenkwielen met rem „dubbele rem“

Vork van verzinkt staalplaat.
Wielen als zwenkwielen.



71112 | 71113 | 71114



71262 | 71263 | 71264

71122 | 71123 | 71124

Bokwielen

Vork van verzinkt staalplaat.
Wielen als zwenkwielen.



71122 | 71123 | 71124



71272 | 71273 | 71274

71252 | 71253 | 71254

Zwenkwielen

Vork van verzinkt staalplaat.
Wielen van elastisch streeploos
rubber, laat geen strepen achter.
Aluminium velg, naaf met
kogellager. Lichte elastische
loop, lange levensduur.

71262 | 71263 | 71264

Zwenkwielen met rem „dubbele rem“

Vork van verzinkt staalplaat.
Wielen als zwenkwielen.

71272 | 71273 | 71274

Bokwielen

Vork van verzinkt staalplaat.
Wielen als zwenkwielen.

	Bestelnr.	Wiel Ø x breedte mm	Bouwhoogte mm	Plaatafm. mm	Gat afstand mm	Schroefgat mm Ø	Draagverm. kg	Prijs Euro
Zwenkwielen Streeploos rubber	71102	125 x 38	165	105 x 80	80/76 x 60	9	100	12,-
	71103	160 x 40	196	135 x 110	105 x 75/80	11	135	22,-
	71104	200 x 50	237	135 x 110	105 x 75/80	11	205	23,-
Zwenkwielen met rem Streeploos rubber	71112	125 x 38	165	105 x 80	80/76 x 60	9	100	17,-
	71113	160 x 40	196	135 x 110	105 x 75/80	11	135	29,-
	71114	200 x 50	237	135 x 110	105 x 75/80	11	205	32,-
Bokwielen Streeploos rubber	71122	125 x 38	165	105 x 80	80/76 x 60	9	100	10,-
	71123	160 x 40	196	135 x 110	105 x 75/80	11	135	17,-
	71124	200 x 50	237	135 x 110	105 x 75/80	11	205	20,-

	Bestelnr.	Wiel Ø x breedte mm	Bouwhoogte mm	Plaatafm. mm	Gat afstand mm	Schroefgat mm Ø	Draagverm. kg	Prijs Euro
Zwenkwielen Elastisch streeploos rubber	71252	125 x 40	165	105 x 80	80/76 x 60	9	200	37,-
	71253	160 x 50	196	135 x 110	105 x 75/80	11	300	58,-
	71254	200 x 50	237	135 x 110	105 x 75/80	11	350	63,-
Zwenkwielen met rem Elastisch streeploos rubber	71262	125 x 40	165	105 x 80	80/76 x 60	9	200	50,-
	71263	160 x 50	196	135 x 110	105 x 75/80	11	300	66,-
	71264	200 x 50	237	135 x 110	105 x 75/80	11	350	73,-
Bokwielen Elastisch streeploos rubber	71272	125 x 40	165	105 x 80	80/76 x 60	9	200	35,-
	71273	160 x 50	196	135 x 110	105 x 75/80	11	300	52,-
	71274	200 x 50	237	135 x 110	105 x 75/80	11	350	57,-



71302 | 71303 | 71304



71502 | 71503 | 71504



71312 | 71313 | 71314



71512 | 71513 | 71514



71322 | 71323 | 71324



71522 | 71523 | 71524

**71302 | 71303 | 71304
Zwenkwielen**

Vork van verzinkt staalplaat. Wielen van polyurethaan, aluminium velg, naaf met kogellager. Lichte, geruisarme loop, bestendig tegen vele agressieve stoffen, lange levensduur.

**71312 | 71313 | 71314
Zwenkwielen met rem „dubbele rem“**

Vork van verzinkt staalplaat. Wielen als zwenkwielen.

**71322 | 71323 | 71324
Bokwielen**

Vork van verzinkt staalplaat. Wielen als zwenkwielen.

**71502 | 71503 | 71504
Zwenkwielen**

Vork van verzinkt staalplaat. Wielen van polyamide, naaf met rollager. Wielen bestendig tegen logen en zuren. Hittebestendig -40° tot +90°C.

**71512 | 71513 | 71514
Zwenkwielen met rem „dubbele rem“**

Vork van verzinkt staalplaat. Wielen als zwenkwielen.

**71522 | 71523 | 71524
Bokwielen**

Vork van verzinkt staalplaat. Wielen als zwenkwielen.

	Bestelnr.	Wiel Ø x breedte mm	Bouwhoogte mm	Plaatafm. mm	Gat afstand mm	Schroefgat mm Ø	Draagverm. kg	Prijs Euro
Zwenkwielen Polyurethaan	71302	125 x 40	165	105 x 80	80/76 x 60	9	200	55,-
	71303	160 x 50	196	135 x 110	105 x 75/80	11	350	64,-
	71304	200 x 50	237	135 x 110	105 x 75/80	11	350	73,-
Zwenkwielen met rem Polyurethaan	71312	125 x 40	165	105 x 80	80/76 x 60	9	200	68,-
	71313	160 x 50	196	135 x 110	105 x 75/80	11	350	72,-
	71314	200 x 50	237	135 x 110	105 x 75/80	11	350	85,-
Bokwielen Polyurethaan	71322	125 x 40	165	105 x 80	80/76 x 60	9	200	53,-
	71323	160 x 50	196	135 x 110	105 x 75/80	11	350	58,-
	71324	200 x 50	237	135 x 110	105 x 75/80	11	350	68,-

	Bestelnr.	Wiel Ø x breedte mm	Bouwhoogte mm	Plaatafm. mm	Gat afstand mm	Schroefgat mm Ø	Draagverm. kg	Prijs Euro
Zwenkwielen Polyamide	71502	125 x 38	165	105 x 80	80/76 x 60	9	200	14,-
	71503	150 x 40	191	135 x 110	105 x 75/80	11	350	23,-
	71504	200 x 50	237	135 x 110	105 x 75/80	11	350	26,-
Zwenkwielen met rem Polyamide	71512	125 x 38	165	105 x 80	80/76 x 60	9	200	20,-
	71513	150 x 40	191	135 x 110	105 x 75/80	11	350	34,-
	71514	200 x 50	237	135 x 110	105 x 75/80	11	350	37,-
Bokwiel Polyamide	71522	125 x 38	165	105 x 80	80/76 x 60	9	200	11,-
	71523	150 x 40	191	135 x 110	105 x 75/80	11	350	20,-
	71524	200 x 50	237	135 x 110	105 x 75/80	11	350	22,-

T. +31(0)26-3623623

www.magazijnrichtingshop.nl



Klapscharnier

Voor duwbeugelwagens:

2500 | 2501 | 2502 | 2503

Kopwandwagens:

2510 | 2511 | 2512 | 2513 | 1510 | 1511 | 1512 | 1513

Dubbele kopwandwagens:

2520 | 2521 | 2522 | 2523 | 1520 | 1521 | 1522 | 1523.

Zelfstandige vergrendeling, ontgrendelen met de voet.

Duits patent 10 2010 052 491

Meerprijs per wagen.



Bestelnr.		Meerprijs per wagen Euro
1273	Klapscharnier	82,-



Dodemansrem

Voor alle wagens met 2 bokwielen tot 600 kg mogelijk.

Remhendel niet aangetrokken = rem vast.

Remhendel naar de duwbeugel getrokken = rem los.

Lange remhendel (geringe krachtsinspanning) op de duwbeugel van de wagen.

Remkabel overdraging op de rembalken.

Een gasdrukveer drukt de rembalken op de banden van de bokwielen.

Absoluut zekere remwerking.

Meerprijs per wagen. Niet achteraf uit te rusten.

Bestelnr.		Meerprijs per wagen Euro
1287	Dodemansrem	278,-



Electro aandrijving

Als aanbouwset voor alle duwbeugel-, kopwand-, kast-, tafel-, etagewagens enz. met een wiel Ø 200 mm en vanaf een wagenbreedte van 500 mm. Aandrijving compleet met batterijen en lader. De compacte unit is eenvoudig te monteren. De rijschakelaar is vast te klemmen aan de duwbeugel, verbinding met een insteekbare spiraalkabel. De snelheid is traploos regelbaar, vooren achterwaarts.

Technische gegevens: Aandrijving: 24V gelijkstroom, 2 PM-motoren: 2 x 12 V, 250 W, 0,7 PS, 2 GEL-batterijen: 2 x 12 V, 33 Ah, onderhoudsvrij. Maximale snelheid 4,8 km/u, met opgeladen batterijen op een effen ondergrond, bij een belasting van 500 kg is de max. reikwijdte ca. 15 km. Klimvermogen bij 500 kg last: 5%/2°, elastisch rubber 200 x 50 mm, grijs, streeploos.

Garantie: 12 maanden. Meerprijs per wagen. Niet achteraf uit te rusten.

Bestelnr	Draagvermogen kg	Eigen gewicht kg	Meerprijs per wagen Euro
2200	500	55	3.619,-



TOTALSTOP-het centrale remsysteem

Wiel- en richtingsvergrendeling worden met één voetbeweging geactiveerd. Naast het draaien van de wielen wordt bovendien de zwenkbeweging van beide zwenkwielen vergrendeld.

Details zie pagina 5. Meerprijs per wagen.



Bestelnr.	Laadvlak breedte mm	Meerprijs per wagen Euro
2209	450	44,-
2210	500	44,-
2211	600	44,-
2212	700	44,-
2213	800	44,-
2214	1000	44,-

**Luchtbanden**

220 x 70 mm, draagverm. 400 kg. Elastische loop bij oneffen bodem. **Vanaf wagenbreedte 600 mm.**
Geen TOTALSTOP mogelijk.

Meerprijs op standaard wielen.

Wiel Ø	Best.nr.	Meerprijs
125	1098	€ 189,-
160	1099	€ 126,-
200	1100	€ 120,-

**Elastische streeploze wielen met kogellager**

Laat geen strepen achter. Lichte elastische loop, lange levensduur.

Meerprijs op TPE wielen.

Wiel Ø	Best.nr.	Meerprijs
125	12855	86,- €
160	12865	88,- €
200	12875	88,- €

**Polyurethaan wielen**

200 x 50 mm, as met kogellagers, loopt licht en geruisarm, bestand tegen vele agressieve stoffen.

Meerprijs op standaard wielen.

Wiel Ø	Best.nr.	Meerprijs
125	2179	134,- €
160	2180	155,- €
200	2181	160,- €

**Wielen elektrostatisch geleidend (antistatisch) van TPE-ESD rubber (thermoplastisch elastomeer)**

Naaf met precisie kogellager. Laat geen strepen achter.

Meerprijs op standaard wielen.

Wiel Ø	Best.nr.	Meerprijs
125	2182	€ 66,-
160	2183	€ 81,-
200	2184	€ 106,-

**Polyamide wielen**

Hoog draagvermogen, lichte loop op gladde ondergrond. Bestand tegen vocht, zout, zuren e.d.

Meerprijs op standaard wielen.

Wiel Ø	Best.nr.	Meerprijs
125	1295	€ 22,-
160	1296	€ 42,-
200	1286	€ 41,-

**Stootrand**

van kunststofprofiel, rondom plateau.

Meerprijs per wagen.

Best.nr.	Meerprijs
1289	€ 35,-

**Geleidingsrollen**

50 mm Ø, van lichtgrijs kunststof.
Totale breedte = Laadvlak + 80 mm.

Meerprijs per wagen.

Best.nr.	Meerprijs
1299	€ 29,-

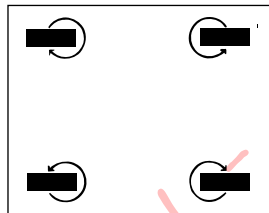
**4 Zwenkwielen**

In plaats van 2 zwenk en 2 bokwielen, zeer wendbaar in alle richtingen. Beperking bij rijden in rechte lijn.

Meerprijs per wagen.

Best.nr.	Meerprijs
1288	€ 13,-

**Laadvlak van harde PVC plaat**

Weerbestendige harde PVC plaat, donkergrijs. Hoge chemische bestendigheid, moeilijk ontvlambaar.

Meerprijs per standaard laadvlak.

Laadvlak	Best.nr.	Meerprijs
850 x 500	1430	55,- €
1000 x 600	1431	93,- €
1000 x 700	1432	113,- €
1200 x 800	1433	145,- €

**Laadvlak van watervast multiplex plaat**

Watervast multiplex plaat voorzien van antislip.

Meerprijs per standaard laadvlak.

Laadvlak	Best.nr.	Meerprijs
850 x 500	1400	23,- €
1000 x 600	1401	34,- €
1000 x 700	1402	36,- €
1200 x 800	1403	38,- €

**Laadvlak met geribbeld rubber**

Laadvlak met opgeplakt fijn geribbeld rubber. Antislip.

Meerprijs per standaard laadvlak.

Laadvlak	Best.nr.	Meerprijs
850 x 500	1410	47,- €
1000 x 600	1411	56,- €
1000 x 700	1412	60,- €
1200 x 800	1413	75,- €



Scannerhouder

Van staalplaat, gepoedercoat RAL 7035, met variabele aanschroefpunten aan de achterzijde en de zijkanten. Stang veelvuldig voorzien van gaten, met een klem ter bevestiging van de scannerhouder aan bijna al onze producten in bijna alle posities.



Scannerhouder B x D x H:
120 x 87 x 150 mm
Opening voorzijde: 40 mm.

Best.nr.	Prijs
1392	51,- €



Schrijflank hoog

Voor DIN A4 formaat hoog.
Multiplex met papierklem en richel voor pen.

Formaat	Best.nr.	Prijs
A4 hoog	1290	30,- €



Schrijflank dwars

Voor DIN A4 formaat dwars.
Multiplex met papierklem en richel voor pen.

Formaat	Best.nr.	Prijs
A4 dwars	1390	39,- €



Dissel en koppelingspin

Als toebehoren voor alle MultiVario- (draagvermogen 600 kg - best.nr. 12920) en Super-MultiVario-Wagens (draagvermogen 1200 kg best.nr. 12921).

Uitvoering zoals best.nr. 22894 op pagina 97.

Best.nr.	Meerprijs
12920	122,- €
12921	134,- €



Zachte greep

Duwbeugel op de greep met kunststof overtrokken, goede greep, isolerend en fijn voor de huid, alleen voor open duwbeugels in alle breedten-mogelijk.

Best.nr.	Meerprijs
1274	€ 17,-



Draadkorf

Voor kleine onderdelen, aluzilver, poedercoating.
L x D x H: 600 x 140 x 200 mm.

Bestelnr.	Meerprijs
1291	€ 39,-

VOOR STEEKWAGENS



Draagarmen

Voor alle steekwagens behalve 11050, 11051 en 11052.
Bestaande uit 2 grepen met inhanghaak en een gelaste

dwarsverbinding, gepoedercoat blauw RAL 5007.

Bestelnr.	Draagverm. kg	Hoogte mm	Breedte mm	Prijs
11045	350	850	570	€ 34,-



Wielsterblokkering

Als aanbouwset voor de trappensteekwagens TK1325, TK1326, AK1325 en AK1326. Wielsterblokkering dient voor het probleemloos rijden op 2 wielen op vlakke ondergronden. Eenvoudige zelfmontage.

Bestelnr.	Meerprijs
1770	€ 49,-



PU-wielen

Van polyurethaan, lekbestendig. Rijcomfort vergelijkbaar als met luchtbanden.



Voor alle steekwagens en wagens met luchtbanden mogelijk.

Wiel mm	Bestelnr.	Draagverm. per wiel kg	Meerprijs
260 x 85	1776	150	Paar = 2 stuks € 44,-
260 x 85	1777	150	Set = 4 stuks € 86,-
400 x 100	1778	250	Paar = 2 stuks € 58,-
400 x 100	1779	250	Set = 4 stuks € 116,-



Handvat

Met veiligheidsbeugel voor buis Ø 27 mm en voor buis Ø 33,5 mm.

voor buis Ø 27 mm:	
Bestelnr.	Prijs
1762	€ 3,50

voor buis Ø 33,5 mm:	
Bestelnr.	Prijs
1763	€ 4,50



Glijstrips

1 Set met bevestigingsclips.

Bestelnr.	Prijs
1753	€ 22,-



Intern transportmateriaal



Alle prijzen gelden excl. B. T. W.
Levering franco vanaf € 175,- (m.u.v. de Waddeneilanden).
Prijzen en technische wijzigingen voorbehouden.
Nadruk – alleen met toestemming – verboden.

www.magazijninrichtingshop.nl - T. +31(0)26-3633683