

Verklaring van de symbolen

Hier kunt u in één oogopslag de gewenste informatie vinden, veel van onze pagina's hebben we voorzien van symbolen. Zo ziet u direct met welke uitvoering, afwerking, kleur en accessoires het product leverbaar is, en de technische gegevens die standaard van toepassing zijn en welke garantietermijn van toepassing is.



Alle transportmiddelen, werktafels en werkbanken met dit symbool zijn zonder meerprijs in 10 kleuren leverbaar. Standaard kleur RAL 5010



De sterke gereedschapskasten zijn in 16 kleuren leverbaar, ook tweekleurig zonder extra kosten. De metallic-kleuren RAL 9006 en RAL 9007 hebben een kleur-toeslag van 10% op de nettoprijs.



Bij kleding- en vakkenkasten heeft u de keuze uit 27 kleuren, maak de gewenste kleurcombinatie. RAL 9006, RAL 9007 en RAL 9010 hebben een kleurtoeslag van 10% op de nettoprijs.



De draaideurkasten voor het kantoor hebben 21 mooie kleuren naar keuze. Ook hier komt voor RAL 9006, RAL 9007 en RAL 9010 een kleurtoeslag van 10% op de nettoprijs.

*** Direct zeer leuke kortingen! - 25.000+ artikelen! - Tel: +31 (0)26-3633688



Deze producten zijn direct inzetbaar, geen montage!



Deze artikelen worden ongemonteerd geleverd. Tegen meerprijs bieden wij u voor deze artikelen een montage-service aan, dit betekent dat de artikelen compleet gemonteerd geleverd worden. De meerprijs is afhankelijk van het soort product.



Kleding- en vakkenkasten zijn standaard van een klinksluiting voorzien waar een hangslot op kan. Tegen meerprijs zijn andere sluitingen van cilinderslot tot pandsloten leverbaar



Veel accessoires – kledinghaken, legborden, schuine daken – opzet of gemonteerd – maakt de indeling die u wenst van kleding- en vakkenkasten mogelijk.



Deze producten bevatten componenten van hoogwaardige multiplex, watervast gelijmd vlg. DIN EN 314-2.



De minimale garantie voor alle producten is 3 jaar. Bij bepaalde productgroepen is een langere garantie van toepassing.



Voor sommige producten is de kwaliteitsgarantie zelfs 5 jaar.



Voor sommige producten is de kwaliteitsgarantie zelfs 10 jaar.



Voor sommige producten zoals b.v. onze hoogwaardige ladder- en steigerprogramma is de kwaliteitsgarantie zelfs 15 jaar.

franco levering

Alle aangegeven prijzen zijn nettoprijzen en gelden voor een franco levering.



Door een onafhankelijke instantie getest op functionaliteit en voor gebruik veilig bevonden



De fabrikant van deze stellingen is aangesloten bij de Gütegemeinschaft Lager- und Betriebseinrichtungen.



Deze producten zijn van hoogwaardig roestvast staal gemaakt, dus absoluut roestvrij.

De kleurkeuze

10

Kleurkeuze voor transportwagens, werktafels en werkbanken



16

Kleurkeuze voor gereedschapskasten



27

Kleurkeuze voor kleding- en vakkenkasten

*** Direct zeer leuke kortingen! - 25.000+ artikelen! - Tel: +31 (0)26-3633688



21

Kleurkeuze voor kantoorkasten

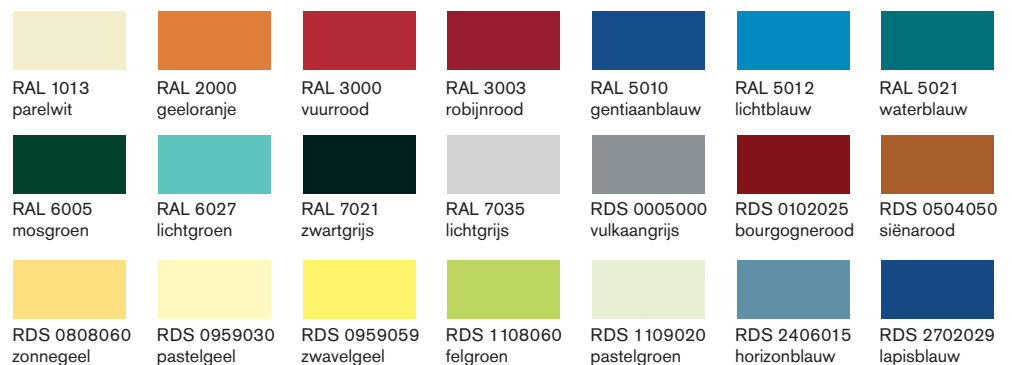

24 Bureaustoelen

ECO-serie

bekledingstof in blauw
bestelnr. 43-BST1-C6

bekledingstof in zwart
bestelnr. 43-BST1-C11

€ 103,-



bekledingstof in zwart
bestelnr. 43-BST2-P71

bekledingstof in blauw
bestelnr. 43-BST2-P73

€ 126,-



Bureaustoel met hoogwaardige stoffering van de zitting en rugleuning. Hoogteverstelling d.m.v. veiligheids-gasdrukveer.

Permanent-contact-mechaniek met verstelling van de rugleuning in hoogte, diepte en kanteling.

Armleuningen uit zwart kunststof. Stabiel voetkruis uit staal met 5 veiligheids-dubbele wielen.

bekledingstof 100% synthetisch

*** Direct zeer leuke kortingen! - 25.000+ artikelen! - Tel: +31 (0)26-3633688

TAUROTRADE®
BETRIEBSINRICHTUNGEN

Draaistoel met een hoge rugleuning XXL

Met een comfortabele, extra groot zit- en rugvlak.

Draaistoel met een hoge rugleuning

- rugleuning met een traploze hoogteverstelling
- permanent-mechaniek, vastzetbaar
- zeer sterke bekledingstof
- veiligheids-voetkruis met standaard wielen in zwart
- zithoogte van 42-55 cm traploos verstelbaar

bekledingstof in blauw
bestelnr. SHS 01

bekledingstof in zwart
bestelnr. SHS 02

€ 150,-

Meerprijs voor verstelbare armleuningen

bestelnr. SHS-A
€ 68,-



- extra grote rugleuning traploos in hoogte verstelbaar
- grote, comfortabele zitting
- permanent-mechaniek, vastzetbaar
- sterke bekledingsstof
- veiligheids-voetkruis met standaard-wielen in zwart
- zithoogte van 42-55 cm traploos verstelbaar

bekledingstof in blauw
bestelnr. SHX 01

bekledingstof in zwart
bestelnr. SHX 02

€ 173,-

Meerprijs voor verstelbare armleuningen

bestelnr. SHS-A
€ 68,-

Taurotrade kantoorstoelen **24**

in diverse uitvoeringen

Bureaustoel Jupiter

- permanent-contact-mechaniek
- in hoogte verstelbaar
- hoogte rugleuning 500-560 mm
- zitdiepte verstelbaar 400-450 mm
- breedte zitting 460 mm
- zithoogte verstelbaar door een gasveer 440-570 mm
- kunststof voetkruis, zwart
- bekleding 100% polyester



bekleding in zwart
bestelnr. JPR 1

bekleding in blauw
bestelnr. JPR 2

€ 84,-

armleuningen
bestelnr. JPR-AL
€ 34,-



Bureaustoel Neo

- met wip-mechaniek
- hoogte rugleuning 585 mm
- diepte zitting 440 mm
- breedte zitting 490 mm
- zithoogte verstelbaar door een gasveer 410-535 mm
- kunststof voetkruis, zwart
- bekleding 100% polyester
- incl. armleuningen

bekleding in zwart
bestelnr. NEO 1

bekleding in blauw
bestelnr. NEO 2

€ 153,-

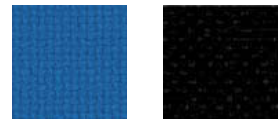

Wielen voor harde vloeren

passend voor alle modellen

bestelnr. SHD

€ 29,-

TAUROTRADE®
BETRIEBSRICHTINGEN

*** Direct zeer leuke kortingen tot 25% op 2500+ artikelen! - Tel: +31 (0)26-3633688

Bureaustoel Bizzi

- met synchroon-mechaniek
- zitting en rugleuning ergonomisch gevuld
- hoogte rugleuning 580 mm, in 5-hoogtes verstelbaar
- diepte zitting 450 mm
- breedte zitting 475 mm
- traploze gewichts- en hoogteverstelling door een gasveer 440-555 mm
- kunststof voetkruis, zwart
- bekleding 100% polyester



bekleding in zwart
bestelnr. BZI 1

bekleding in blauw
bestelnr. BZI 2

€ 173,-

Armleuningen, niet verstelbaar
voor Bizzi und Bizzi deluxe
bestelnr. BZI-ALS
€ 41,-



Bureaustoel Bizzi deluxe

idem als model Bizzi, maar uitgevoerd met extra verstelling van de zitdiepte



bekleding in zwart
bestelnr. BZI-L 1

bekleding in blauw
bestelnr. BZI-L 2

€ 266,-

Armleuningen, in hoogte verstelbaar
voor Bizzi und Bizzi deluxe
bestelnr. BZI-ALV
€ 80,-



24 Wellness-draaistoelen

voor de vrouw en de man



LadyFlex

De Wellness-draaistoel voor de vrouw

- met een 3D-bewegingsmechaniek
- micro-kern zitting met zachte afgeronde voorkant
- veiligheids-gasveer
- orthopedische Flex-rugleuning
- voetkruis uit zwart polyamide

ontlast de bekken, bevordert de doorbloeding in de benen, 3D- bewegingsmechaniek zorgt voor lang zitten zonder vermoeid te worden

MisterOffice

De gezondheids-draaistoel voor de man

- met C-10 synchronoos techniek
- veiligheids-gasveer
- ergonomische diepte verstelling
- voetkruis uit zwart polyamide

Met testi-comfortzitting

ontlast de bekkenbodem, de testikels worden door deze bijzondere vorm van de zitting tegen warmte beschermd

Met bandschijvenzitting

orthopedische ruggenwervelstoel met micro-kern voor een optimale zithouding

rood	LW 110
bordeaux	LW 104
blauw	LW 106
donkerblauw	LW 107
grijs	LW 108
zwart	LW 109

rood	MO 110
bordeaux	MO 104
blauw	MO 106
donkerblauw	MO 107
grijs	MO 108
zwart	MO 109

rood	MOB 110
bordeaux	MOB 104
blauw	MOB 106
donkerblauw	MOB 107
grijs	MOB 108
zwart	MOB 109

€ 579,-

€ 497,-

€ 497,-

meerprijs: armleningen, verstelbaar	LW-A
€ 91,-	
meerprijs: wielen voor harde vloeren	HR-S
€ 19,-	
meerprijs: voetkruis uit aluminium	LF-AF
€ 46,-	

meerprijs: armleningen, verstelbaar	MO-A
€ 91,-	
meerprijs: wielen voor harde vloeren	HR-S
€ 19,-	
meerprijs: voetkruis uit aluminium	MO-AF
€ 91,-	

rood

bordeaux

blauw

donkerblauw

grijs

zwart



De bandschijven draaistoel Nr. 1 **24**

ontlasting voor de ruggengraat

ULTRA

De bandschijven-draaistoel Nr. 1

De medisch gevormde rugleuning ondersteunt de ruggengraat optimaal en laat u in de natuurlijke S-vorm zitten en ontlast de bandschijven.

De speciaal gevormde bandschijven zitting richt zich op de bekken. Daardoor verhoogt de bloedtoevoer naar spieren en bandschijven zich en worden hierdoor beter verzorgd.

Het synchroniemechanisme zorgt ervoor dat zowel de zit- als de rugleuning alle bewegingen in de juiste verhoudingen volgen. De tegendruk van de rugleuning is individueel op het lichaamsgewicht in te stellen en vast te zetten.



*** Direct zeer leuke kortingen! - 25.000+ artikelen! - Tel: +31 (0)26-3633688

SITOWELL

uitvoering in lichtgrijs

kleur van de stof: jackson	ULG 110
kleur van de stof: iowa	ULG 104
kleur van de stof: houston	ULG 106
kleur van de stof: california	ULG 107
kleur van de stof: texas	ULG 108
kleur van de stof: idaho	ULG 109

€ 426,-

meerprijs: arMLEUNINGEN, verstelbaar ULG-A

€ 91,-

meerprijs: wielen voor harde vloeren HR-G

€ 19,-

uitvoering in zwart

kleur van de stof: rood	ULS 110
kleur van de stof: bordeaux	ULS 104
kleur van de stof: blauw	ULS 106
kleur van de stof: donkerblauw	ULS 107
kleur van de stof: grijs	ULS 108
kleur van de stof: zwart	ULS 109

€ 399,-

meerprijs: arMLEUNINGEN, verstelbaar ULS-A

€ 91,-

meerprijs: wielen voor harde vloeren HR-S

€ 19,-

rood

bordeaux

blauw

donkerblauw

grijs

zwart



24 Premium bureaustoelen draaistoelen en bezoekerstoelen

Premium draaistoel Lynx

- incl. armleuningen
- met comfort-wip mechaniek
- gepolijste aluminium voetkruis
- wielen standaard geschikt voor tapijtvloeren
- keuze voor de bekleding uit kunstleer of gekleurd leer, rugleuning in leerlook



Lynx kunstleer, zwart

bestelnr. LY-K 1

€ 405,-

Lynx leer, zwart

bestelnr. LY-E 1

€ 451,-

Luxe bureaustoel Lynx LB

- passend bij de premium draaistoel
- verchromd stalen frame
- incl. armleuningen
- keuze voor de bekleding uit kunstleer of gekleurd leer, rug in leerlook



Lynx LB kunstleer, zwart

bestelnr. LYL-K 1

€ 300,-

Lynx LB leer, zwart

bestelnr. LYL-E 1

€ 347,-

wielen* Direct zeer leuke kortingen! = 23.000+ artikelen! = Tel: +31 (0)20 3633688
voor harde bodem voor Lynx en Sonata

bestelnr. LY-HH
€ 41,-

Premium draaistoel Sonata XXL

- multiblock-mechaniek met 5-traps vergrendeling
- gepolijste aluminium armleuningen met beklede armleggers
- gepolijste aluminium voetkruis
- zithoogte verstelbaar van 460-555 mm
- zitbreedte 540 mm, zitdiepte 510 mm
- bekleding gekleurd leer
- rugleuning in leerlook
- met een vaste of verstelbare kopsteun
- **geschikt voor zwaardere personen tot 150 kg**



Sonata XXL, zwart met vaste kopsteun

bestelnr. SN-E 10

€ 614,-



Sonata XXL, zwart met verstelbare kopsteun

bestelnr. SN-E 11

€ 660,-

Luxe bureaustoel Sonata Lux

- armleuningen met beklede armleggers
- zitbreedte 540 mm, zitdiepte 530 mm
- bekleding gekleurd leer
- rugleuning in leerlook



Sonata Lux, zwart

bestelnr. SNL-E 1

€ 440,-

Bezoekersstoelen 24

verchromd of gelakt



Bezoekersstoel Ariosa

- stapelbaar, gestoffeerd
- rugleuning met rondlopend metaalframe en gripuitsparing
- H x B x D: 865 x 505 x 505 mm
- zithoogte 470 mm
- frame poedercoating in zwart of aluzilver
- bekleding 100% polyester in blauw of zwart

**frame in aluzilver,
bekledingsstof in zwart**

bestelnr. ARI 21

**frame in aluzilver,
bekledingsstof in blauw**

bestelnr. ARI 22

€ 75,-

**frame in zwart,
bekledingsstof in zwart**

bestelnr. ARI 11

**frame in zwart,
bekledingsstof in blauw**

bestelnr. ARI 12

€ 73,-

Bezoekersstoel Styl

- stapelbaar tot max. 6 stuks
- zitting en rugleuning gestoffeerd
- achterkant rugleuning van zwart kunststof
- H x B x D: 830 x 500 x 440 mm
- zithoogte 480 mm
- met of zonder armleuningen leverbaar
- frame verchromd of zwarte poedercoating
- bekleding 100% polyester in blauw of zwart

**zwart frame,
bekledingsstof in zwart**

bestelnr. STY 11

**zwart frame,
bekledingsstof in blauw**

bestelnr. STY 12

€ 57,-

verchromd frame, bekledingsstof in zwart

bestelnr. STY 21

verchromd frame, bekledingsstof in blauw

bestelnr. STY 22

€ 64,-



zonder armleuningen



met armleuningen

zwart frame, bekledingsstof in zwart

bestelnr. STY-A 11

zwart frame, bekledingsstof in blauw

bestelnr. STY-A 12

€ 61,-

verchromd frame, bekledingsstof in zwart

bestelnr. STY-A 21

verchromd frame, bekledingsstof in blauw

bestelnr. STY-A 22

€ 68,-

*** Direct zeer leuke kortingen! - 25.000+ artikelen! - Tel: +31 (0)26-3633688

24 Tafel-stoel combinaties met 4 of 6 stoelen

tafel-stoel-combinatie

- 1 tafel, 1200 × 800 mm
- 4 bezoekerstoelen Styl

**verchromd frame,
bekledingsstof in zwart**

bestelnr. TSK 1106

€ 347,-



**Tafel-stoel-combinaties
met bezoekerstoel „Styl“**

zwart frame, bekledingsstof in blauw

bestelnr. TSK 1107

€ 347,-



tafel-stoel-combinatie

- 1 klaptafel, 1200 × 800 mm, verchromd frame
- 4 bezoekerstoelen Styl

verchromd frame, bekledingsstof in zwart

bestelnr. TSK 1108

€ 393,-



*** Direct zeer leuke kortingen! - 25.000+ artikelen! - Tel: +31 (0)26-3633688

tafel-stoel-combinatie

- 1 tafel, rond, ø 1000 mm
- 4 bezoekerstoelen Styl

**verchromd frame,
bekledingsstof in zwart (geen afbeelding)**

bestelnr. TSK 1109

€ 393,-

zwart frame, bekledingsstof in blauw

bestelnr. TSK 1110

€ 393,-



tafel-stoel-combinatie

- 1 tafel, 1600 × 800 mm
- 6 bezoekerstoelen Styl

**verchromd frame,
bekledingsstof in zwart
(geen afbeelding)**

bestelnr. TSK 1111

€ 463,-

**zwart frame,
bekledingsstof in blauw**

bestelnr. TSK 1112

€ 463,-



Tafel-stoel combinaties **24**

met 4 of 6 stoelen

Tafel-stoel-combinaties met bezoekerstoel „Ariosa“



tafel-stoel-combinatie

- 1 tafel, rond, ø 1000 mm
- 4 bezoekerstoelen Ariosa

zwart frame, bekledingsstof in zwart

bestelnr. TSK 1100

€ **428,-**

zilver frame, bekledingsstof in blauw

bestelnr. TSK 1101

€ **428,-**



*** Direct zeer leuke kortingen! - 25.000+ artikelen! - Tel: +31 (0)26-3633688

tafel-stoel-combinatie

- 1 tafel, 1200 × 800 mm
- 4 bezoekerstoelen Ariosa

zwart frame, bekledingsstof in zwart

bestelnr. TSK 1102

€ **382,-**

zilver frame, bekledingsstof in blauw

bestelnr. TSK 1103

€ **382,-**



tafel-stoel-combinatie

- 1 tafel, 1600 × 800 mm
- 6 bezoekerstoelen Ariosa

zwart frame, bekledingsstof in zwart (geen afbeelding)

bestelnr. TSK 1104

€ **509,-**

zilver frame, bekledingsstof in blauw

bestelnr. TSK 1105

€ **509,-**



24 Ronde tafels en stapelstoelen

Aanbiedingsprijs voor een set met 4 stoelen!



ondergestel zwarte coating

bestelnr. KST 10

*** **€ 44,-**

set van 4 stuks

bestelnr. KST 14

€ 172,-



ondergestel verchromd

bestelnr. KST 20

*** **€ 53,-**

set van 4 stuks

bestelnr. KST 24

€ 206,-



conferentiestoelen, stapelbaar

- comfortabele bekleding, kleur van de stof: zwart
- ondergestel zwarte coating of verchromd
- zitbreedte: 475 mm
- zitdiepte: 415 mm
- rughoogte: 350 mm
- totale hoogte: 820 mm

TAUROTRADE®
BIETRIEBSEINRICHTINGEN



tafel geschikt voor meerdere doeleinden, rond

- tafelblad lichtgrijs met een kunststof coating, ø 1000 mm
- staaldelen met coating lichtgrijs, RAL 7035
- ongemonteerde levering, eenvoudige montage

bestelnr. ATR 100

*** **€ 203,-**



tafel geschikt voor meerdere doeleinden, rond

- tafelblad lichtgrijs met een kunststof coating, ø 1200 mm
- staaldelen met coating lichtgrijs, RAL 7035
- ongemonteerde levering, eenvoudige montage

bestelnr. ATR 120

*** **€ 215,-**



tafel-stoel-combinatie

- 1 tafel, rond, ø 1000 mm
- 4 conferentiestoelen, stapelbaar

stoelen met zwart gecoat ondergestel

bestelnr. KTKS 1004

€ **335,-**

stoelen met verchromd ondergestel

bestelnr. KTKC 1004

€ **382,-**

tafel-stoel-combinatie

- 1 tafel, rond, ø 1200 mm
- 6 conferentiestoelen, stapelbaar

stoelen met zwart gecoat ondergestel

bestelnr. KTKS 1206

€ **405,-**

stoelen met verchromd ondergestel

bestelnr. KTKC 1206

€ **463,-**



*** Direct zeer leuke kortingen! - 25.000+ artikelen! - Tel: +31 (0)26-3633688



tafel-stoel-combinatie

- 1 tafel, 1200 x 800 mm
- 4 conferentiestoelen, stapelbaar

stoelen met zwart gecoat ondergestel

bestelnr. KTKS 1284

€ **289,-**

stoelen met verchromd ondergestel

bestelnr. KTKC 1284

€ **324,-**

tafel-stoel-combinatie

- 1 tafel, 1600 x 800 mm
- 6 conferentiestoelen, stapelbaar

stoelen met zwart gecoat ondergestel

bestelnr. KTKS 1686

€ **370,-**

stoelen met verchromd ondergestel

bestelnr. KTKC 1686

€ **428,-**



24 Inklapbare tafels en trapeziumvormige tafels

klaptafels

- tafelblad met kunststof coating, decor lichtgrijs of beuken
 - inklapbare voet in t-vorm uit verchroomd vierkantbuis
 - eenvoudige opbouw, plaatsbesparend op te bergen
 - lengte 1200 of 1600 mm
- B × H: 1600 × 800 × 750 mm



uitvoering decor lichtgrijs
lengte 1200 mm

bestelnr. KTI 1281

€ 208,-

uitvoering decor beuken
lengte 1200 mm

bestelnr. KTI 1282

€ 208,-

uitvoering decor lichtgrijs
lengte 1600 mm

bestelnr. KTI 1681

€ 219,-

uitvoering decor beuken
lengte 1600 mm

bestelnr. KTI 1682

€ 219,-



Trapeziumtafels

- veel combinaties, in 3 maten leverbaar
- frame van vierkant staalbuis, 30 × 30 mm
- lak in RAL 7035, lichtgrijs
- tafelblad 25 mm dik, kunststof afwerking in lichtgrijs, stootvaste omlijsting uit 3 mm dik kunststof
- eenvoudige zelfmontage

TAUROTRADE®
BETRIEBSRICHTUNGEN



uitvoering 1200 × 600 mm

bestelnr. 461-412

€ 161,-

uitvoering 1400 × 700 mm

bestelnr. 461-414

€ 173,-

uitvoering 1600 × 800 mm

bestelnr. 461-416

€ 184,-

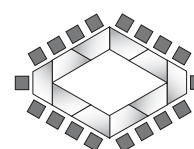
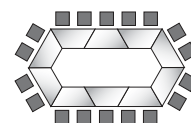
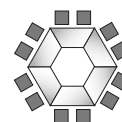

Het complete kantoor 24

voor aparte inrichting van kantoor-werkplekken

De perfecte uitvoering!

Voor zelfstandige, Start-up-onderneming,
of voor aparte inrichting van kantoor-werkplekken

Speciale aanbieding

bestelnr. BUERO2005

€ 1.043,-

TAUROTRADE®
BETRIEBSINRICHTINGEN

*** Direct zeer leuke kortingen! - 25.000+ artikelen! - Tel: +31 (0)26-3633688



Vleugeldeurkast

Solide staalplaatconstructie in lichtgrijs, RAL 7035, met 4 gelakte legborden, draagvermogen 50 kg (gelijkmatig verdeeld). Deuren met veiligheids-cilinderslot, sluit aan 2 kanten.

Schrijftafel-hoekcombinatie

Stabiele onderconstructie uit staal, gepoedercoat in lichtgrijs, RAL 7035. Voeten met versteloppen voor eenvoudige zelfmontage. Solide tafelblad, 25 mm dik, met stootvaste omlijsting uit kunststof. Hoekplaat voor computer-werkplek met extra steunpoot voor hoge belasting, werkhogte 750 mm.

Bestaande uit:

1 werktafel	800 × 800 mm
1 werktafel	1200 × 800 mm
1 PC-hoekplaat	1250 × 1250 mm
1 extra poot voor hoekplaat	

Comfort-bureaustoel

met hoogwaardige stoffering in zitting- en rugstuk, 100% synthetisch, zwart/grijs. Hoogteverstelling d.m.v. veiligheids-gasdrukveer.

CPT-systeem, verstelling van de rugleuning in hoogte, diepte en kanteling. Armleuningen uit zwart kunststof. kruisvoet met 5 veiligheids-dubbele wielen.

zitbreedte ca.	460 mm
zithoogte ca.	435-450 mm
zithoogte ca.	455-585 mm

2 Rolblokken

Gelakte staalplaat constructie kogelgelagerde schuifladen met telescoopgeleidingen (100%) centrale vergrendeling, op 4 kunststof zwenkwielen met vastzetters
H × B × D: 622 × 460 × 795 mm

Uitvoering 1:

met 3 schuifladen, schuiflade-hoogte 153 mm

Uitvoering 2:

met 2 schuifladen, waarvan 1 als hangmappenlade

24 Schrijftafel-combinaties

willekeurig samen te stellen

Hoek-combinatie 1

1200 / 800 mm

bestelnr. 461-K1

speciale prijs € ~~660~~660,-

Combinatie 1:

- 1 werktafel 800 × 800 mm
- 1 werktafel 1200 × 800 mm
- 1 PC-hoekplaat 1250 × 1250 mm
- 1 steunpoot voor hoekplaat
- 1 rolkast uitvoering 1
- 1 rolkast uitvoering 2



Bureaustoel

*** Direct zeer leuke kortingen op bestelnr. 461-BST2-P21 25.000+ artikelen! - Tel: +31 (0)26-3633688

€ 126,-

Schrijftafel-combinaties

Uit de enkele componenten kan voor elke ruimte-situatie een optimale schrijftafel-combinatie samengesteld worden. Werktafels in 3 afmetingen worden apart van elkaar of in combinatie met een PC-hoekplaat verbonden worden. Eenvoudige zelfmontage!

Stabiele frameconstructie uit staal met hoogwaardige poedercoating in lichtgrijs, RAL 7035.

Voeten met versteldoppen voor ongelijke vloeren.

Solide tafelbladen, 25 mm dik, met lichtgrijs en stootvaste omlijsting uit 3 mm dik kunststof.

Hoekplaat voor computer-werkplaat met

extra steunpoot voor hoge belasting.

De werkhoopte bedraagt 750 mm.



Werktafel



800 × 800 mm

bestelnr. 461-088
€ 103,-

1200 × 800 mm

bestelnr. 461-128
€ 150,-

1600 × 800 mm

bestelnr. 461-168
€ 173,-



PC-hoekplaat

met extra steunvoet voor hoge belasting

1250 × 1250 mm

bestelnr. 461-122
€ 266,-

Schrijftafel-combinaties **24**

willekeurig samen te stellen

TAUROTRADE®
BETRIEBSRICHTINGEN

Hoek-combinatie 2

600 / 1200 mm

bestelnr. 461-K2

speciale prijs € **683,-**

Combinatie 2:

- 1 werktafel 1600 × 800 mm
- 1 werktafel 1200 × 800 mm
- 1 PC-hoekplaat 1250 × 1250 mm
- 1 steunpoot voor hoekplaat
- 1 rolkast uitvoering 1
- 1 rolkast uitvoering 2



*** Direct zeer leuke kortingen! - 25.000+ artikelen! - Tel: +31 (0)26-3633688



bureaustoel

bestelnr. 43-BST2-P71

€ **126,-**

Uitvoering 1:

Met 3 schuifladen,

bestelnr. 461-RC3

€ **226,-**



Uitvoering 2:

Met 2 schuifladen,
een als hangmappenlade

bestelnr. 461-RC2

€ **219,-**



Uitvoering 3:

Met 3 schuifladen,

bestelnr. 461-RC5

€ **226,-**



Uitvoering 4:

Met 2 schuifladen,
een als hangmappenlade

bestelnr. 461-RC4

€ **219,-**



Rolkast

Gelakte staalplaat constructie,
kogelgelagerde schuifladen
met telescoopgeleidingen
en centrale vergrendeling,
op 4 kunststof zwenkwielen
met vastzetters.

H × B × D: 610 × 460 × 790 mm

H × B × D: 610 × 400 × 600 mm

24 Bureautafels en kastwand-systemen



Schrijftafels serie C-Fuß Flex,
decor esdoorn

Schrijftafels serie 4-Fuß Flex,
decor beuken

*** Direct zeer leuke kortingen! - 25.000+ artikelen! - Tel: +31 (0)26-3633688



Kasten en stellingen

Uit drielaagse dik spaanplaat met melaminhars-coating, doorlopende boven- en onderkanten, achterwand 3 mm diep ingezet. Legborden verstelbaar in een raster van 32 mm. Levering: gemonteerd frame, deuren en schuifladen dienen nog gemonteerd te worden.

Rolcontainer

uit drielaagse dik spaanplaat met melaminhars-coating, alle kanten 2 mm afgerond, diepte 600 mm, kunststofschuifladen op telescoopgeleidingen gemonteerd, met centrale vergrendeling en uittrekbeveiliging, kleinmateriaal-indeling, verdeckte dubbele zwenkwielen.

Schrijftafels serie 4-Fuß Flex

Rondstalen frameconstructie in 4-voetsuitvoering, geschakelde tafels met 3 voeten voor optimale beenvrijheid. Werkhoogte 680-800 mm. Tafelplaten van gecoat drielaagse dik spaanplaat 25 mm, alle kanten 3 mm afgerond. Frame: zilver. Levering: bouwpakket!

1		Stelling, smal breedte: 400 mm hoogte: 1104 mm diepte: 400 mm	3 OH BRS 3 169,-
2		Stelling, breed breedte: 800 mm hoogte: 1104 mm diepte: 400 mm	3 OH BRB 3 199,-
3		Stelling, smal breedte: 400 mm hoogte: 2160 mm diepte: 400 mm	6 OH BRS 6 213,-
4		Stelling, breed breedte: 800 mm hoogte: 2160 mm diepte: 400 mm	6 OH BRB 6 271,-
5		Vleugeldeurkast breedte: 800 mm hoogte: 752 mm diepte: 420 mm	2 OH BFS 2 243,-
6		Vleugeldeurkast breedte: 800 mm hoogte: 1104 mm diepte: 420 mm	3 OH BFS 3 286,-
7		Vleugeldeurkast breedte: 800 mm hoogte: 2160 mm diepte: 420 mm	6 OH afsluitbaar BFS 6 437,-
8		Sideboard breedte: 2000 mm hoogte: 752 mm diepte: 400 mm	2 OH BSB 2 679,-
9		2 laden voor kastbreedte 800 mm	1 OH BSK 1 165,-
10		Hangmappenlade voor kastbreedte 800 mm	1 OH BHR 1 160,-
11		Set vleugeldeuren voor kastbreedte 800 mm	2 OH BFT 2 78,-
12		Opzetplaat zwevende montage voor kastbreedte 800 mm	BAPL 45,-



Tafel-elementen	vrijstaand: FS montage links: VL montage rechts: VR 2-kanten: op aanvraag	serie 4-Fuß-Flex		serie C-Fuß-Flex	
	Schrijftafel	FS SAT01 FS	258,-	LAT01 FS	229,-
	breedte: 800 mm	VL SAT01 VL	258,-	LAT01 VL	229,-
	diepte: 800 mm	VR SAT01 VR	258,-	LAT01 VR	229,-
	Schrijftafel	FS SAT02 FS	267,-	LAT02 FS	239,-
	breedte: 1200 mm	VL SAT02 VL	267,-	LAT02 VL	239,-
	diepte: 800 mm	VR SAT02 VR	267,-	LAT02 VR	239,-
	Schrijftafel	FS SAT03 FS	277,-	LAT03 FS	248,-
	breedte: 1600 mm	VL SAT03 VL	277,-	LAT03 VL	248,-
	diepte: 800 mm	VR SAT03 VR	277,-	LAT03 VR	248,-
	PC-schrijftafel	FS SAT04 FS	407,-	LAT04 FS	354,-
	breedte: 1800 mm	VL SAT04 VL	407,-	LAT04 VL	354,-
	diepte: 1000 mm	VR SAT04 VR	407,-	LAT04 VR	354,-
	PC-schrijftafel	FS SAT05 FS	407,-	LAT05 FS	354,-
	breedte: 1800 mm	VL SAT05 VL	407,-	LAT05 VL	354,-
	diepte: 1000 mm	VR SAT05 VR	407,-	LAT05 VR	354,-
	Schrijftafel 135°	FS SAT06 FS	450,-	LAT06 FS	450,-
	breedte: 2166 mm	VL SAT06 VL	450,-	LAT06 VL	450,-
	diepte: 1131 mm	VR SAT06 VR	450,-	LAT06 VR	450,-
	Schrijftafel 135°	FS SAT07 FS	450,-	LAT07 FS	450,-
	breedte: 2166 mm	VL SAT07 VL	450,-	LAT07 VL	450,-
	diepte: 1131 mm	VR SAT07 VR	450,-	LAT07 VR	450,-

*** Direct zeer leuke kortingen! - 25.000+ artikelen! - Tel: +31 (0)26-3653688

Schrijftafels serie C-Fuß-Flex

Buizenframe, werkhogte verstelbaar van 680 tot 820 mm, met horizontale kabeltunnel, achterwanden inclusief. Werkbladen van drielagen dik spaanplaat, melaminhars gecoat. Framekleur: zilver. Levering: bouwpakket, eenvoudige montage.

	Bijbehorende stelling	2 OH
	breedte: 800 mm	BAR 2
	hoogte: 720 mm	189,-
	diepte: 400 mm	
	Caddy met 4 wielen	BCA 3
	breedte: 500 mm	264,-
	hoogte: 1170 mm	
	diepte: 450 mm	
	Rolcontainer, 3 laden	BRC 1
	breedte: 438 mm	312,-
	hoogte: 566 mm	
	diepte: 600 mm	
	Rolcontainer	BRC 2
	met hangmappenregister en 1 schuiflade	312,-

Montage toebehoren

	Vierkante hoekplaat				
	met steunpoot				
	breedte: 800 mm	SATV 01	191,-	LATV 01	191,-
	diepte: 800 mm				
	Driehoek plaat				
	breedte: 800 mm	SATV 02	134,-	LATV 02	134,-
	diepte: 800 mm				
	Vijfhoek plaat				
	breedte: 1225 mm	SATV 03	292,-	LATV 03	292,-
	diepte: 1225 mm				

Achterwanden

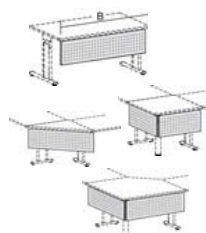

	decorplaat		gatenplaat	
voor schrijftafels				
breedte: 800 mm	SATS 01	101,-	LATS 01	140,-
breedte: 1200 mm	SATS 02	120,-	LATS 02	159,-
breedte: 1600 mm	SATS 03	139,-	LATS 03	178,-
voor vierkantplaat	SATS 04	200,-	LATS 04	278,-
voor driehoek plaat	SATS 05	120,-	LATS 05	149,-
voor vijfhoek plaat	SATS 06	238,-	LATS 06	317,-

Graag bij de bestelling het oppervlakte decor opgeven!

	decor esdoorn		decor beuken		decor lichtgrijs		decor wit
--	----------------------	--	---------------------	--	-------------------------	--	------------------

24 LED-lampen

extreem spaarzaam



LED-lamp MAULstorm

- extreem spaarzaam
- maar 20% energieverbruik van een gloeilamp
- met 48 LED, 6500 Kelvin, daglichtwit
- LED ingebouwd, niet uitwisselbaar
- energie-efficiëntieklasse „A“
- gemeten energieverbruik 7 kWh/1000 h
- arm en lampkop van aluminium en kunststof
- lampkop draai- en neigbaar
- in 2 kleurvarianties leverbaar

lux	lumen	levensduur	armlengte	kleur	bestelnr.	prijs
1500	420	15.000 h	ca. 40 cm	zwart	LLS 90	65,-
1500	420	15.000 h	ca. 40 cm	zilver	LLS 95	65,-

*** Direct zeer leuke kortingen! - 25.000+ artikelen! - Tel: +31 (0)26-3633688



LED-lamp MAULpure, dimbaar

- de verlichting in de voet geeft de dimstand aan
- met 12 high power LED, 6000 Kelvin, daglichtwit
- LED ingebouwd, niet uitwisselbaar
- 7-standen-dimmer met touchscreen in lampvoet
- energie-efficiëntieklasse „A“
- gemeten energieverbruik 9 kWh/1000 h
- arm en lampkop van aluminium
- stabiele verzwaarde voet met usb-poort
- lampkop 300° draaibaar en 180° neigbaar

lux	lumen	levensduur	armlengte	kleur	bestelnr.	prijs
2170	480	20.000 h	ca. 41 cm	zilver	LLP 95	95,-

Energiespaarlampen 24

voor werkplaats en kantoor



Energiespaarlamp MAUOffice

- professionele werkplaatslamp met hoge lichtkwaliteit
- met 20-Watt-energiespaarlamp, sokkel E 27, 2700 Kelvin, warmwit
- energie-efficiëntieklasse „A“
- gemeten energieverbruik 20 kWh/1000 h
- lampkop draai- en neigbaar
- stabiele metalen voet, draaibaar, alternatief ook met klemvoet voor het bevestigen op max. 5,5 cm plaatdikte (klemmen incl. bij levering)
- geschikt voor lichtlampen met energie-efficiëntieklasse A+ tot B

lux	lumen	levensduur	armlengte	kleur	bestelnr.	prijs
1300	1160	10.000 h	elk 41 cm	zilver	ELO 95	44,-

Energiespaarlamp MAULatelier

ideaal voor werken in laboratoria, werkplaatsen, kantoren en ateliers

- met 3 × 14-Watt-energiespaarlamp stofbuizen, sokkel G5
- 6500 Kelvin, daglichtwit
- energie-efficiëntieklasse „A+“
- gemeten energieverbruik 16 kWh/1000 h
- met elektronische voorschakelapparaat voor flikkervrij inschakelen, flikkervrij licht, gering stroomverbruik en langere levensduur van de lampen
- robuuste metalen arm, 360° draaibaar
- geschikt voor lichtlampen met energie-efficiëntieklasse A+ tot B

lux	lumen	levensduur	armlengte	kleur	bestelnr.	prijs
2800	1250	8.000 h	elk 40 cm	wit	ELA 02	116,-



plaatsbesparende opstelling, omdat de lampvoet op grond vande asymmetrische pilaar-montage ver onder de tafel geschoven kan worden!



Energiespaarlampen

geven een direkt licht op de werkplaats en indirect licht voor ruimte verlichting (verdeling gelang de uitvoering)

- met 2 ofwel 4 energiespaarlampen, sokkel 2G11
- 4500 Kelvin, neutraalwit, energie-efficiëntieklasse „A“
- gemeten energieverbruik 61 kWh/1000 h
- stabiele pilaar van aluminium, hoogte 190 cm
- geschikt voor lichtlampen met energie-efficiëntieklasse A+ tot B

MAULcenturi: 4 × 55 Watt, traploos dimbaar, lampkop met rooster naar boven (40 %), lichtstraling naar beneden (60 %)

MAULmaioris: 2 × 55 Watt, met acrylafdekking naar boven (85 %), rooster en lichtstraling naar beneden (15 %)

MAULnaos: 2 × 55 Watt, met rooster naar boven (40 %), lichtstraling naar beneden (60 %)

lux	lumen	levensduur	uitvoering	kleur	bestelnr.	prijs
1900	4500	16.000 h	MAULcenturi	zilver	ALC 95	399,-
1670	4500	16.000 h	MAULmaioris	zilver	ALM 95	289,-
1250	4500	16.000 h	MAULnaos	zilver	ALN 95	289,-

25 Hangmappenkasten ECO-serie

éénbaans en tweebaans uitvoering

- kogelgelagerde telescoopgeleiding, voll. uittrekbaar
- uittrekbeveiliging en centraalsluiting
- schuifladen zijden en -bodem gesloten
- mappen vallen er niet doorheen
- draagvermogen per schuiflade:
éénbaans 40 kg, tweebaans 60 kg
- afwerking lichtgrijs, RAL 7035



*** Direct zeer leuke kortingen! - 25.000+ artikelen! - Tel: +31 (0)26-3633688

onze top-aanbieding:

**1 éénbaans kast en
1 tweebaanskast**





als set slechts

bestelnr. VS 4-SET

€ **660,-**

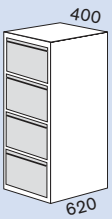
TAUROTRADE®
BETRIEBSEINRICHTUNGEN

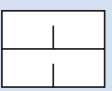
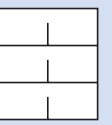
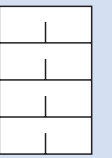

		éénbaans uitvoering			tweebaans uitvoering		
							
	schuifladen hoogte mm	2 712	3 1015	4 1325	2 712	3 1015	4 1325

Hangmappenkasten

voor mappen DIN A4	bestelnr.	VS 2-1	VS 3-1	VS 4-1	VS 2-2	VS 3-2	VS 4-2
	prijs	226,-	266,-	300,-	319,-	389,-	451,-

Hangmappenkasten ACURADO-serie

de klassieker in hoogwaardige uitvoering

25



*** Direct zeer leuke kortingen! - 25.000+ artikelen! - Tel: +31 (0)26-3633688

	kaartrij per lade breedte mm	2 553	3 787

- stalen kasthuis van hoge kwaliteit
- standaard met glijdoppen
- schuifladen met volledig ladebodem
- alle laden met uitloopblokkering en met kogelgelagerde telescoopgeleidingen
- centrale vergrendeling met cilinderdrukslot incl. 2 sleutels
- draagvermogen 50 kg per lade
- lak RAL 7035, lichtgrijs of RAL 7021, antraciet
andere kleuren op aanvraag

Dossierkasten kaartrij binnenmaat H x B x D: 185 x 214 x 518 mm

voor dossierkaarten DIN A5 dwars	bestelnr. prijs	VB 08-17 671,-	VB 09-17 836,-
-------------------------------------	---------------------------	--------------------------	--------------------------

		éénbaans			tweebaans		
	schuifladen hoogte mm						
		2 733	3 1045	4 1357	2 733	3 1045	4 1357

Hangmappenkasten banen binnenmaat H x B x D: 250 x 330 x 528 mm

voor hangmappen DIN A4	bestelnr. prijs	VB 10-27 300,-	VB 12-37 319,-	VB 14-47 378,-	VB 20-27 504,-	VB 22-37 567,-	VB 24-47 609,-
---------------------------	---------------------------	--------------------------	--------------------------	--------------------------	--------------------------	--------------------------	--------------------------

25 Draaideurkasten ECO-serie

in diverse uitvoeringen



*** Direct zeer leuke kortingen! - 25.000+ artikelen! - Tel: +31 (0)26-3633688

H x B x D: 1950 x 925 x 420 mm
bestelnr. S 14190

€ 261,-

Bij een bestelling van meerdere kasten
kunnen gelijksluitende sloten besteld worden
meerprijs per slot:
bestelnr. ZS-GS € 17,-



TAUROTRADE®
BETRIEBSRICHTUNGEN

Solide constructie uit staal, leverbaar in 12 uitvoeringen. Kleur in lichtgrijs RAL 7035.
Naar wens ook met deuren in gentiaanblauw, RAL 5010, leverbaar. Met 4 legborden,
draagvermogen per legbord 50 kg. In hoogte verstelbaar, afstand ca. 50 mm.



Opzetkasten,
breedte 925 en 1200 mm



Bijzetkasten,
breedte 800, 925 en 1200 mm



Draaideurkasten,
breedte 800, 925 en 1200 mm



Mappen-kleding-kasten,
breedte 800 en 925 mm



Draaideurkasten ECO-serie 25

in diverse uitvoeringen

Als set bijzonder voordelig:

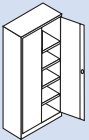
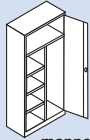

1 grote kast 1950 × 920 × 420 mm
1 kleine kast 1800 × 800 × 380 mm
bij het transport past de kleine in de grote kast!

met deuren in RAL 7035 SK 14195 **365,-**
met deuren in RAL 5010 SK 14197 **365,-**

Draaideurkasten breedte 800 mm		 bijzetkast	 bijzetkast	 draaideurkast	 mappen- kleding-kast
hoogte:	mm	750	1000	1800	1800
diepte:	mm	380	380	380	380
aantal legborden / draagverm.	kg	1 / 50	2 / 50	4 / 50	3 + 1 / 50
draaideurkasten, breedte 800 mm					
deuren in RAL 7035	bestelnr.	S 14215	S 14217	S 14180	S 14160
deuren in RAL 5010	bestelnr.	S 14216	S 14218	S 14182	S 14162
prijs		203,-	226,-	203,-	284,-
extra legbord, gelakt, draagvermogen 50 kg					
bestelnr.		ZB 18	ZB 18	ZB 18	---
prijs		29,-	29,-	29,-	

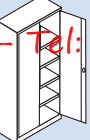
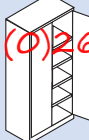
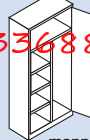

*** Direct zeer leuke kortingen! - 25.000+ artikelen! - Tel: +31 (0)26-3633688

Draaideurkasten breedte 925 mm		 opzetkast	 bijzetkast	 bijzetkast	 draaideurkast	 draaideurkast	 mappen- kleding-kast
hoogte:	mm	450	1000	1200	1950	1950	1950
diepte:	mm	420	420	420	420	500	420
aantal legborden / draagverm.	kg	---	2 / 50	2 / 50	4 / 50	4 / 50	3 + 1 / 50
draaideurkasten, breedte 925 mm							
deuren in RAL 7035	bestelnr.	S 15201	S 14203	S 14205	S 14190	S 14195	S 14170
deuren in RAL 5010	bestelnr.	S 15202	S 14204	S 14206	S 14192	S 14197	S 14172
prijs		180,-	238,-	249,-	261,-	335,-	358,-
extra legbord, gelakt, draagvermogen 50 kg							
bestelnr.		---	ZB 19	ZB 19	ZB 19	ZBL 25	---
prijs			31,-	31,-	31,-	34,-	

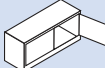
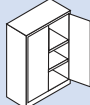
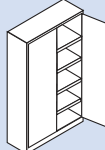
Draaideurkasten breedte 1200 mm		 opzetkast	 bijzetkast	 draaideurkast
hoogte:	mm	450	1200	1950
diepte:	mm	420	420	420
aantal legborden / draagverm.	kg	---	2 / 50	4 / 50
draaideurkasten, breedte 1200 mm				
deuren in RAL 7035	bestelnr.	S 15207	S 14209	S 14199
deuren in RAL 5010	bestelnr.	S 15208	S 14210	S 14200
prijs		184,-	312,-	370,-
extra legbord, gelakt, draagvermogen 50 kg				
bestelnr.		---	ZB 12	ZB 12
prijs			35,-	35,-



TAUROTRADE®
BETRIEBSRICHTINGEN

RAL 7035

RAL 5010

25 Draaideurkasten CLASSIC-serie

in vele maten gebouwd



*** Direct zeer leuke kortingen! - 25.000+ artikelen! - Tel: +31 (0)26-3633688



- de kasten worden in vele maten gebouwd
- met veilig cilinderslot „Ergo-Lock” met 3-punts-vergrendeling, zwart incl. 2 sleutels
- deuren gelagerd in scharnierbouten openingshoek ca. 110°
- verstevigingsprofielen aan de binnenzijden van de deuren
- legborden verstelbaar in een 15-mm raster
- draagvermogen per legbord 70 kg
- opzetkasten incl. montage materiaal

	<p>1 deur</p>	<p>2 deuren</p>		<p>2 deuren</p>			<p>2 deuren</p>			
		breedte	500	500	700	700	930	930	930	1200
diepte	400	500	400	500	400	500	600	400	500	600

	Draaideurkast met 4 legborden, deuren met 3-punts vergrendeling										
	bestelnr.	W 10 SB	W 11 SB	W 12 SB	W 13 SB	W 14 SB	W 15 SB	W 16 SB	W 77 SB	W 78 SB	W 79 SB
prijs	340,-	378,-	378,-	423,-	338,-	435,-	528,-	473,-	538,-	605,-	

	Extra legbord, gelakt, hoogte 24 mm										
	bestelnr.	EBB 10	EBB 11	EBB 12	EBB 13	EBB 14	EBB 15	EBB 16	EBB 77	EBB 78	EBB 79
prijs	19,-	19,90	20,70	22,50	22,50	24,30	27,60	26,80	27,60	32,80	

Draaideurkasten CLASSIC-serie 25

in vele maten gebouwd



	<p>2 deuren</p>		<p>2 deuren</p>		
	breedte	mm	930	930	1200
diepte	mm	400	500	400	500

Opzetkasten

- met 2 draaideuren
- veilig cilinderslot „Ergo-Lock“
3-punts-vergrendeling, zwart, met 2 sleutels
- incl. montage materiaal

	Opzetkast, hoogte 500 mm			
	bestelnr.	W 310	W 311	W 312
prijs	262,-	274,-	283,-	293,-
	Opzetkast met 1 legbord, hoogte 790 mm			
	bestelnr.	W 308	W 309	W 314
prijs	328,-	345,-	359,-	373,-

*** Direct zeer leuke kortingen! - 25.000+ artikelen! - Tel: +31 (0)26-3633688



Bijzetkasten

- met 2 draaideuren
- met afdekplaat 25 mm sterk, melamineaat, lichtgrijs, ahorn- of beuken-decor
- veilig cilinderslot „Ergo-Lock“
3-punts-vergrendeling, zwart, incl. 2 sleutels



	<p>2 deuren</p>		<p>2 deuren</p>		
	breedte	mm	930	930	1200
diepte	mm	400	500	400	500

	Bijzetkast met 1 legbord, hoogte 1000 mm			
	bestelnr.	W 84 SB	W 85 SB	W 86 SB
prijs	397,-	419,-	457,-	500,-
	Bijzetkast met 2 legborden, hoogte 1200 mm			
	bestelnr.	W 94 SB	W 95 SB	W 96 SB
prijs	443,-	483,-	500,-	559,-



25 Draaideurkasten CLASSIC-serie

met verschillende inrichtingen

- de kasten worden in vele maten gebouwd
- met veilig cilinderslot „Ergo-Lock” met 3-punts-vergrendeling, zwart incl. 2 sleutels
- deuren gelagerd in scharnierbouten openingshoek ca. 110°
- verstevigingsprofielen aan de binnenzijden van de deuren
- legborden verstelbaar in een 15-mm raster
- draagvermogen per legbord 70 kg



*** Direct zeer leuke kortingen! - 25.000+ artikelen! - Tel: +31 (0)26-3633688



„Ergo-Lock“ cilinderslot met ergonomische handgreep



<p>breedte mm</p>	<p>diepte mm</p>	<p>930</p>	<p>930</p>	<p>930</p>	<p>930</p>
		<p>400</p>	<p>500</p>	<p>400</p>	<p>500</p>

Draaideurkasten met verschillende inrichtingen

bestelnr.	W 144	W 145	W 142	W 143	W 141
prijs	593,-	617,-	504,-	529,-	407,-

Draaideurkasten CLASSIC-serie 25

met verschillende inrichtingen



Hangmappenframe
verstelbaar

B x D: 930 x 400 mm **B x D: 930 x 500 mm**

bestelnr. W 20 H bestelnr. W 21 H
142,- **145,-**

B x D: 1200 x 400 mm **B x D: 1200 x 500 mm**

bestelnr. W 24 H bestelnr. W 25 H
164,- **147,-**

vakverdeler, verschuifbaar
voor alle legborden

H x B x D: 200 x 100 x 290 mm

bestelnr. WA 29
17,30

*** Direct zeer leuke kortingen! - 25.000+ artikelen! - Tel: +31 (0)26-3633688

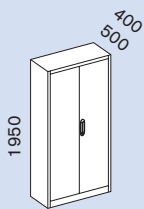

met 6 hangrails
voor Elba- of Leitz-
hangmappen

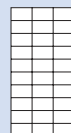

met 30 vakken
H x B x D:
170 x 280 x 352 mm

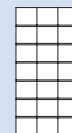

met 21 vakken
H x B x D:
240 x 280 x 352 mm



1 waardevak
2 legborden, 1 ladenblok
1 hangstelsysteem

breedte	mm	930	930	930	930	930
diepte	mm	400	500	400	400	400

Draaideurkasten met verschillende inrichtingen

bestelnr.	W 140	W 150	W 14 F	W 14 G	W 14 K
prijs	481,-	483,-	691,-	647,-	924,-

25 Kantoor-stellingen

combineerbaar met draaideurkasten



Kantoorstellingen

- in 2 breedtes, 1950 mm hoog
- combineerbaar met draaideurkasten
- draagvermogen legbord 70 kg
- verstelbaar in een raster van 15 mm

		zonder achterwand		met achterwand		met achterwand	
		930	930	930	930	1200	1200
breedte	mm	930	930	930	930	1200	1200
diepte	mm	400	500	400	500	400	500

*** Direct zeer leuke kortingen! - 25.000+ artikelen! - Tel: +31 (0)26-3633688



Kantoorstelling met 4 legborden

bestelnr.	R 9140	R 9150	R 9142	R 9152	R 9240	R 9250
prijs	288,-	330,-	321,-	378,-	386,-	436,-



Extra legbord

bestelnr.	ZBB 14	ZBB 15	ZBB 14	ZBB 15	ZBB 77	ZBB 78
prijs	22,50	24,30	22,50	24,30	26,80	27,60



		930		1200	
		930	930	1200	1200
breedte	mm	930	930	1200	1200
diepte	mm	400	500	400	500



Opzetstelling zonder legbord, 1 ordner hoogte

bestelnr.	W 610	W 611	W 612	W 613
prijs	183,-	199,-	209,-	221,-



Opzetstelling met 1 legbord, 2 ordner hoogtes

bestelnr.	W 608	W 609	W 614	W 615
prijs	237,-	262,-	269,-	283,-

Opzetstelling

- in 2 breedtes en 2 hoogtes leverbaar
- 1 of 2 ordner hoogtes
- draagvermogen legbord 70 kg
- verstelbaar in een raster van 15 mm

Schuifdeurkasten ECO-serie **25**

voor kantoor, magazijn en bedrijf

TAUROTRADE®
BETRIJBSINRICHTINGEN



Extra legbord, gelakt
25 x 1190 x 350 mm
bestelnr. ZB 20
€ 32,-

Schuifdeurkast
met 4 legborden
H x B x D: 1950 x 1200 x 450 mm
bestelnr. S 20190

€ 405,-



Opzetkast met schuifdeuren
zonder legbord
H x B x D: 450 x 1200 x 450 mm
bestelnr. S 21040
€ 196,-



Bijzetkast met schuifdeuren
met 1 legbord
H x B x D: 750 x 1200 x 450 mm
bestelnr. S 20075
€ 266,-



Bijzetkast met schuifdeuren
met 2 legborden
H x B x D: 1090 x 1200 x 450 mm
bestelnr. S 20109
€ 300,-



Schuifdeurkasten

solide constructie van staalplaat, poedercoat in RAL 7035, lichtgrijs
legborden gelakt, draagvermogen 50 kg per legbord, in hoogte verstelbaar in een raster van 50 mm

25 Schuifdeurkasten CLASSIC-serie

voor kantoor en archief



- hoogwaardige staalconstructie
- lichtlopende schuifdeuren met kogellagers in special kunststof rails
- drukcilinderslot met 2 sleutels
- legborden verstelbaar in een raster van 15 mm
- draagvermogen per legbord ca. 70 kg



*** Direct zeer leuke kortingen! - 25.000+ artikelen! - Tel: +31 (0)26-3633688

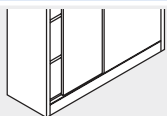
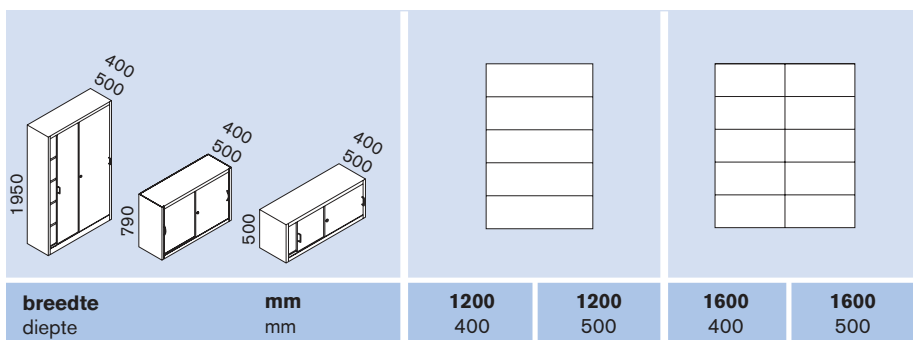

Schuifdeurkast, hoogte 1950 mm, met 4 legborden

bestelnr.	W 704	W 705	W 724	W 725
prijs	548,-	662,-	766,-	852,-

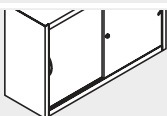

Opzetkast, hoogte 790 mm, met 1 legbord

bestelnr.	W 716	W 717	W 764	W 765
prijs	445,-	473,-	538,-	623,-

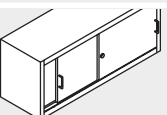

Opzetkast, hoogte 500 mm

bestelnr.	W 714	W 715	W 754	W 755
prijs	407,-	443,-	482,-	521,-



Extra legbord

bestelnr.	W 40	W 50	W 410	W 510
prijs	27,60	30,20	22,50	24,20

Schuifdeur-bijzetkasten CLASSIC-serie

voor kantoor en archief

25

- solide constructie van staalplaat
- schuifdeuren met drukcilinderslot incl. 2 sleutels per slot
- lichtlopende schuifdeuren met kogellagers in special kunststof rails
- kasten 1600 mm breedte met scheidingswand
- afdekplaat melaminaat, lichtgrijs, ahorn- of beuken-decor

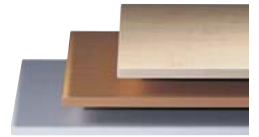

	2 ordner hoogtes		2 1/2 ordner hoogtes		3 ordner hoogtes		4 ordner hoogtes	
	815 1200	815 1600	1000 1200	1000 1600	1200 1200	1200 1600	1600 1200	1600 1600

*** Direct zeer leuke kortingen! - 25.000+ artikelen! - Tel: +31 (0)26-3633688

	Schuifdeurkasten, diepte 400 mm, met afdekplaat, 25 mm dik, melaminaat									
	bestelnr.	TH 12	TH 44	TH 28	TH 48	TH 30	TH 50	TH 32	TH 52	
prijs	514,-	641,-	579,-	755,-	590,-	738,-	643,-	793,-		
	Schuifdeurkasten, diepte 500 mm, met afdekplaat, 25 mm dik, melaminaat									
	bestelnr.	TH 13	TH 45	TH 29	TH 49	TH 31	TH 51	TH 33	TH 53	
prijs	559,-	735,-	624,-	791,-	662,-	831,-	700,-	890,-		

	met 1 legbord en afdekplaat		met scheidingswand, 1 legbord per zijde en afdekplaat		2 kasten naast elkaar met 1 afdekplaat, 1 legbord per zijde	
	800 400	800 400	1200 400	1200 400	1600 400	1600 400



vakverdeler, verschuifbaar

voor alle legborden
H x B x D:
200 x 100 x 290 mm

bestelnr. WA 29
€ 17,30

	bijzetkasten in schrijftafel hoogte, diepte 400 mm, 2 ordner hoogtes		
	bestelnr.	TH 35	TH 37
prijs	417,-	559,-	852,-

25 Vouwdeurkasten

het plaatsbesparende alternatief



www.tuv.com
ID: 0000028716



*** Direct zeer leuke kortingen! - 25.000+ artikelen! - Tel: +31 (0)26-3633688

- Alle vouwdeurkasten zijn TÜV-getest
- leverbaar in 2 breedtes, 2 hoogtes, 2 dieptes
- Vouwdeuren van staal met versterkingskokers
- Draaigreep met geïntegreerd cilinderslot met 3 pinnen gemeenzaam sluitend
- incl. 2 sleutels, 4 legborden, gelakt
- Draagvermogen per bord 80 kg, totaallast van de kast 400 kg bij gelijkmatig verdeelde last
- lak: 5 kleuren naar keuze, op verzoek ook met 2 kleuren leverbaar zonder meerprijs

		breedte 1200 mm		breedte 1500 mm		breedte 1200 mm		breedte 1500 mm	
		400	500	400	500	400	500	400	500
diepte	mm								

	vouwdeurkasten								
	bestelnr.	FA 10124	FA 10125	FA 10154	FA 10155	FA 19124	FA 19125	FA 19154	FA 19155
prijs	379,-	394,-	449,-	469,-	495,-	520,-	623,-	662,-	
	extra legbord								
	bestelnr.	FAB 124	FAB 125	FAB 154	FAB 155	FAB 124	FAB 125	FAB 154	FAB 155
prijs	20,-	22,-	30,-	34,-	20,-	22,-	30,-	34,-	

RAL 3000	RAL 5010	RAL 5012	RAL 7016	RAL 7035



*** Direct zeer leuke kortingen! - 25.000+ artikelen! - Tel: +31 (0)26-3633688

TAUROTRADE®
BETRIEBSEINRICHTUNGEN



Opzetkast

zonder legbord

H x B x D: 450 x 1200 x 460 mm

RAL 7035, lichtgrijs

bestelnr. R 12040

€ **219,-**



Roldeurkast

met 1 legbord

H x B x D: 750 x 1200 x 460 mm

RAL 7035, lichtgrijs

bestelnr. R 12075

€ **335,-**



Roldeurkast

met 2 legborden

H x B x D: 1050 x 1200 x 460 mm

RAL 7035, lichtgrijs

bestelnr. R 12105

€ **347,-**

Roldeurkast

solide constructie van staalplaat
poedercoat in RAL 7035, lichtgrijs
met 4 legborden, gelakt,
in hoogte verstelbaar in een raster van 75 mm
roldeuren van kunststof
slot met 2 sleutels

H x B x D: 1950 x 1200 x 460 mm

bestelnr. R 12195

€ **416,-**

Extra legbord

H x B x D: 28 x 1045 x 390 mm

bestelnr. RB 12195

€ **32,-**

25 Roldeurkasten van kunststof



- kasthuis uit kras- en stootvaste, geverfde polystyrol
- binnenstructuur van metaal
- roldeuren van 15 mm polypropyleen-lamellen, voor een optimaal compleet overzicht om op te bergen
- zwarte metalen legborden geschikt voor hangmappensysteem, verstelbaar in 8 cm raster
- draaglast per legbord tot 75 kg
- uitvoering met 2 legborden H x B x D: 1040 x 1100 x 415 mm
uitvoering met 4 legborden H x B x D: 2040 x 1100 x 415 mm
- ongemonteerde levering, eenvoudige montage, binnen 5 minuten



greep opening met beweegbare afdekrail, slot met genummerde sleutels



afgeronde kanten, bij hoogte 1040 mm gepolijste toplaag

*** Direct zeer leuke kortingen! - 25.000+ artikelen! - Tel: +31 (0)26-3633688

PAPERFLOW

					
zwart / zwart	lichtgrijs / lichtgrijs	anthraciet / lichtgrijs	lichtgrijs / anthraciet	wit / zwart	wit / groen
bestelnr. prijs	bestelnr. prijs	bestelnr. prijs	bestelnr. prijs	bestelnr. prijs	bestelnr. Preis

roldeurkast met 2 legborden, hoogte 1040 mm

EO 1011	347,-	EO 1022	358,-	EO 1032	358,-	EO 1023	358,-	EO 1041	358,-	EO 1045	358,-
---------	--------------	---------	--------------	---------	--------------	---------	--------------	---------	--------------	---------	--------------

roldeurkast met 4 legborden, hoogte 2040 mm

EO 2011	532,-	EO 2022	556,-	EO 2032	556,-	EO 2023	556,-	EO 2041	556,-	EO 2045	556,-
---------	--------------	---------	--------------	---------	--------------	---------	--------------	---------	--------------	---------	--------------

sorteesysteem voor een horizontaal archief

huis van polystyrol voor een formaat tot 24 x 32 cm, totale breedte 857 mm
hoogte vak 56 mm / hoogte schuiflade 62 mm, levering met etiketten en etikethouders

formulierenblok, stapelbaar

met 15 vakken,
H x D: 310 x 327 mm

zwart	FBO 151	126,-
grijs	FBO 152	126,-



schuiflade element

met 12 schuifladen,
H x D: 342 x 350 mm

zwart	SCH 121	161,-
grijs	SCH 122	161,-



Roldeurkasten OMNISPAC-serie 25

voor kantoor en bedrijf



- leverbaar in 800, 1000 en 1200 mm breedte
- roldeuren van kunststof
- lichtlopend en geruisarm
- slot met 2 sleutels
- legborden verstelbaar in een raster van 15 mm
- legborden in RAL 7021, antraciet
- draagvermogen per legbord 50 kg

Hangmappenframe
met verstelbare middenstang



- breedte 800 mm**
bestelnr. RH 800
133,-
- breedte 1000 mm**
bestelnr. RH 1000
142,-
- breedte 1200 mm**
bestelnr. RH 1200
144,-

*** Direct zeer leuke kortingen! - 25.000+ artikelen! - Tel: +31 (0)26-3633688

Vakverdelers, verschuifbaar



- Vakverdeeler**
voor alle legborden
bestelnr. WA 29
17,30

breedte	diepte	mm	lichtgrijs		antraciet		
			800	800	1000	1000	1200
1950	420	500	420	420	420	420	420
Roldeurkasten, hoogte 1950 mm, met 4 legborden							
bestelnr.	R 819 G	R 819 A	R 1019 G	R 1019 A	R 1219 G	R 1219 A	
prijs	545,-	545,-	559,-	559,-	595,-	595,-	
Roldeurkasten, hoogte 500 mm							
bestelnr.	R 804 G	R 804 A	R 1004 G	R 1004 A	R 1204 G	R 1204 A	
prijs	405,-	405,-	435,-	435,-	445,-	445,-	
Extra legbord							
bestelnr.	RZ 08		RZ 10		RZ 12		
prijs	24,20		26,80		27,60		



lichtgrijs



antraciet



26 Brandbeveiligde draaideurkasten



dubbelwandige uitvoering

- rondom dubbelwandig uitgevoerd, tussen de wanden zit een isolatielaag van 25 mm Klasse 1, niet brandbaar volgens DIN 4102
- geschikt voor lichte branden en inbraak
- 5-voudig sluitsysteem, 3 zijde sluiting t.w. boven onder- en zijkant
- dubbelbaard cilinderslot met twee sleutels
- draagvermogen per legbord 70 kg
- afdekplaat is 25 mm sterk en met kunststof afgewerkt (hoogte 1226 mm) in: ahorn, beuken of lichtgrijs
Uw kleurkeuze graag opgeven!



*** Direct zeer leuke kortingen! - 25.000+ artikelen! - Tel: +31 (0)26-3633688

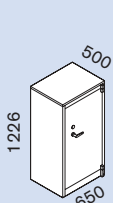
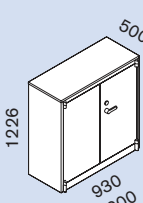
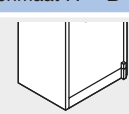

		met 1 deur 2 legborden 3 ordner hoogtes afdekplaat gewicht 64 kg	met 2 deuren 2 legborden 3 ordner hoogtes afdekplaat gewicht 84 kg	met 2 deuren 2 legborden 3 ordner hoogtes afdekplaat gewicht 102 kg
				
breedte	mm	650	930	1200
diepte	mm	500	500	500
binnenmaat H x B x D	mm	1060 x 598 x 429	1060 x 878 x 429	1060 x 1148 x 429
Brandbeveiligde draaideurkasten				
	bestelnr.	11699	11710	11810
	prijs	1.052,-	1.195,-	1.276,-
Extra legbord				
	bestelnr.	1172	1171	1183
	prijs	20,70	25,-	28,50

Brandbeveiligde draaideurkasten 26

dubbelwandige uitvoering



*** Direct zeer leuke kortingen! - 25.000+ artikelen! - Tel: +31 (0)26-3633688

aanbieding:
bestelnr. 11610

€ 1.210,-



Hangmappenframe

voor 930 mm breedte, bestelnr. 1173 € 144,-
voor 1200 mm breedte, bestelnr. 1184 € 181,-



Data-module met 8 vakken

voor 208 CD's, H x B x D: 335 x 780 x 325 mm
grijs, met verchromd slot en 2 sleutels, scheidingsplaten en label

bestelnr. 1178
€ 259,-

		<p>met 1 deur 4 legborden gewicht 92 kg</p>	<p>met 2 deuren 4 legborden gewicht 115 kg</p>	<p>met 2 deuren 3 legborden 1 waardevak met 2 deuren gewicht 120 kg</p>	<p>met 2 deuren 3 legborden 2 waardevakken met 1 deur per vak gewicht 123 kg</p>	<p>met 2 deuren 4 legborden gewicht 140 kg</p>
breedte	mm	650	930	930	930	1200
diepte	mm	500	500	500	500	500
binnenmaat H x B x D	mm	1810 x 598 x 429	1810 x 878 x 429	1810 x 878 x 429	1810 x 878 x 429	1810 x 1148 x 429

	Brandbeveiligde draaideurkasten, hoogte 1950 mm					
	bestelnr.	11610	11700	11701	11702	11800
	prijs	1.210,-	1.276,-	1.503,-	1.574,-	1.448,-

	Extra legbord					
	bestelnr.	1172	1171	1171	1171	1183
	prijs	20,70	25,-	25,-	25,-	28,50

26 Kantoorkluisen

gecombineerde bescherming tegen brand en inbraak



Veiligheidsklasse B conform VDMA 24992, uitg. mei 95

Begrenste inbraakbescherming,
bescherming tegen lichte brand

Het dubbelwandige kasthuis kan als extra met een binnenkluis worden uitgevoerd.

De dubbelwandige deur is 92 mm dik, de 3-zijdige vergrendeling geschiedt door slotbouten (ø 25 mm); Standaard met boringen voor wand- of bodembevestiging.

Een rondom aangebracht brandprofiel zorgt voor een hoogwaardige brandveiligheid

Standaard worden de kluisen geleverd met een dubbelbaardig veiligheidsslot met 2, 95 mm lange, sleutels; tegen meerprijs zijn ook mechanische en elektronische nummersloten, zoals cijfercombinatiesloten, leverbaar.

deuraanslag: standaard rechts
beslag: naar voren uitstekend
lak: structuurlak, lichtgrijs, RAL 7035
andere kleuren op aanvraag

De prijzen zijn franco huis, begane grond prijzen naar gebruiksllocatie op aanvraag.

*** Direct zeer leuke kortingen! - 25.000+ artikelen! - Tel: +31 (0)26-3633688

buitenmaat H x B x D mm	binnenmaat H x B x D mm	deurdoorlaat H x B mm	inhoud liter	gewicht kg	ordner aantal	leg- borden	bestel- nr.	prijs
600 x 700 x 470	475 x 565 x 305	440 x 540	82	300	8	1	GTS 0675	844,-
800 x 700 x 470	675 x 565 x 305	640 x 540	116	300	14	2	GTS 0875	912,-
1000 x 700 x 470	875 x 565 x 305	840 x 540	150	300	16	2	GTS 1075	1.075,-
1200 x 700 x 470	1075 x 565 x 305	1040 x 540	185	300	21	2	GTS 1275	1.133,-
1900 x 700 x 470	1775 x 565 x 305	1740 x 540	306	300	35	4	GTS 1975	1.337,-
1200 x 1280 x 470 *	1075 x 1145 x 305	1040 x 1120	369	300	43	2	GTS 1225	1.433,-

* 2 deuren

slot-uitvoeringen:	bestelnr.	prijs	accessoires:	bestelnr.	prijs
mechanisch cijferslot	GPZ 4	160,-	binnenkluis, voor GTS 0675 - 1975	GPJ 6	121,-
elektronisch cijferslot	GPE 5	171,-	binnenkluis, voor GTS 1225	GPJ 7	153,-
legbord, uittrekbaar	GPB 4	129,-	verankeringsmateriaal per boring	GTV 2	12,-

Brandkasten 26

gecombineerde bescherming tegen brand en inbraak



Kluizen overeenkomstig VdS klasse 1
overeenkomstig VdS 2450 en EN 1143-1

S 60 P 1 uur brandveilig voor documenten
volgens DIN/EN 10471 en ECB-S C02

Het meerwandige kasthuis is voorzien van een speciale vulling en is standaard voorzien van een voorbereiding voor bodemverankering, verankeringsmateriaal wordt meegeleverd; de 4-wandige deur wordt door slotbouten (ø 25 mm) aan alle vier de zijden vergrendeld; tevens verhindert een noodvergrendeling bij een inbraakpoging het openen van de deur.

In geval van brand verhinderen de speciale waterdichtingen het indringen van brandgassen en bluswater.

Standaard worden de kluizen geleverd met een dubbelbaardig veiligheidsslot met 2, 145 mm lange, sleutels; tegen meerprijs zijn ook mechanische en electronische nummersloten, zoals cijfercombinatiesloten, leverbaar.

S 120 P 2 uur brandveilig voor documenten op aanvraag.

deuraanslag: standaard rechts
beslag: naar voren uitstekend
binnenkluis: met dubbelbaardig veiligheidsslot
lak: structuurlak, lichtgrijs, RAL 7035
andere kleuren op aanvraag

*** Direct zeer leuke kortingen! - 25.000+ artikelen! - Tel: +31 (0)26-3633688
De prijzen zijn franco huis, begane grond prijzen naar gebruiklokatie op aanvraag.

In de kluizen vindt u onderstaande typeplaatjes, deze garanderen u dat deze kluizen getest zijn door de daartoe bevoegde en erkende instanties.

buitenafmeting is exclusief handgreep en beslag!



buitenmaat H x B x D mm	binnenmaat H x B x D mm	deurdoorlaat H x B mm	inhoud liter	gewicht kg	ordner aantal	leg- borden	bestel- nr.	prijs
855 x 686 x 463	740 x 574 x 294	740 x 551	130	260	14	1	GP 0806	1.254,-
1125 x 686 x 463	1010 x 574 x 294	1010 x 551	177	320	21	2	GP 1106	1.598,-
1490 x 686 x 463	1375 x 574 x 294	1375 x 551	241	400	28	3	GP 1406	1.860,-
1840 x 686 x 463	1725 x 574 x 294	1725 x 551	302	510	35	4	GP 1806	2.116,-
1840 x 1260 x 468 *	1725 x 1148 x 294	1725 x 1130	595	880	70	4	GP 1812	3.299,-

* 2 deuren

slot-uitvoeringen en accessoires:	bestelnr.	prijs	accessoires:	bestelnr.	prijs
mechanisch cijferslot	GPZ 4	160,-	hangmappensysteem, voor GP 0806 - 1806	GPH 4	159,-
elektronisch cijferslot	GPE 4	416,-	hangmappensysteem, voor GP 1812	GPH 5	159,-
binnenkluis, voor GP 0806 - 1806	GPJ 4	153,-	legbord, uittrekbaar, voor GP 0806 - 1806	GPT 4	159,-
binnenkluis, voor GP 1812	GPJ 5	231,-	-----	---	---

26 Kluisen voor waardepapieren

serie WS



Kluisen overeenkomstig VdS klasse I volgens EN 1143-1

overeenkomstig FuP/VdS 2450 en RAL-RG 627 (30/50RU)

Het meerwandige kashuis is voorzien van een voorbereiding voor bodemverankering, verankeringsmateriaal wordt meegeleverd. De 3-wandige deur is 85 mm dik, het deurblad is van 12 mm dik massief staal.

De 4-zijdige vergrendeling geschiedt door slotbouten (ø 25 mm), de scharnieren zijn aan de binnenzijde van de kast geplaatst en zorgen ervoor dat de deur vlak sluit met het kashuis.

De openingshoek van de deur bedraagt ca. 90°.

Standaard worden de kluisen geleverd met een dubbelbaardig veiligheidsslot met 2, 95 mm lange, sleutels. Tegen meerprijs zijn ook mechanische en elektronische nummersloten, zoals cijfercombinatiesloten, leverbaar.

deuraanslag: standaard rechts
lak: structuurlak, lichtgrijs, RAL 7035
andere kleuren op aanvraag

**De prijzen zijn franco huis, begane grond
prijzen naar gebruiksklokatie op aanvraag!**

*** Direct zeer leuke kortingen! - 25.000+ artikelen! - Tel: +31 (0)26-3633688



buitenmaat H x B x D mm	binnenmaat H x B x D mm	deurdoorlaat H x B mm	inhoud liter	gewicht kg	ordner aantal	leg- borden	bestel- nr.	prijs
436 x 496 x 410	330 x 403 x 289	330 x 343	38	95	5	1	WS 40	695,-
536 x 496 x 410	430 x 403 x 289	430 x 343	50	115	5	1	WS 50	802,-
636 x 496 x 410	530 x 403 x 289	530 x 343	62	130	7	2	WS 60	906,-
836 x 496 x 410	730 x 403 x 289	730 x 343	85	165	10	2	WS 80	1.151,-
1036 x 496 x 410	930 x 403 x 289	930 x 343	108	200	13	2	WS 100	1.386,-

slot-uitvoeringen:	bestelnr.	prijs	accessoires:	bestelnr.	prijs
mechanisch cijferslot	GPZ 3	160,-	binnenkluis, WS 60 tot WS 100	GPJ 9	106,00
electronisch cijferslot	GPE 4	416,-	extra legbord, vanaf 500 mm buitendiepte	GPB 4	129,00
			boring incl. verankeringsmateriaal	GTV 3	33,00

Kluizen voor waardepapieren 26

zware uitvoering



Kluizen overeenkomstig: klasse 0/N
overeenkomstig VdS 2450 en EN 1143-1

Geschikt voor het opbergen van DIN A4-ordners.
Het meerwandige kasthuis is voorzien van een voorbereiding voor bodemverankering, verankeringsmateriaal wordt meegeleverd.

De meerwandige deur is 135 mm dik, de 3-zijdige vergrendeling geschiedt door slotbouten (ø 25 mm). Bij een inbraakpoging verhindert een extra noodvergrendeling het openen van de kluisdeur.

Standaard worden de kluizen geleverd met een dubbelbaardig veiligheidsslot met 2 sleutels; tegen meerprijs zijn ook mechanische en elektronische nummersloten leverbaar.

deuraanslag: standaard rechts
beslag: naar voren uitstekend
lak: structuurlak, lichtgrijs, RAL 7035
andere kleuren op aanvraag

**De prijzen zijn franco huis, begane grond
prijzen naar gebruikslokatie op aanvraag**

*** Direct zeer leuke kortingen! -25.000+ artikelen! - Tel: +31 (0)26-3633688



buitenmaat H x B x D mm	binnenmaat H x B x D mm	deurdoorlaat H x B mm	inhoud liter	gewicht kg	ordner aantal	leg- borden	bestel- nr.	prijs
360 x 490 x 335	295 x 418 x 200	256 x 380	24	90	-	1	WS 0353	717,-
435 x 490 x 430	370 x 418 x 295	331 x 380	45	118	5	1	WS 0454	597,-
635 x 490 x 430	570 x 418 x 295	531 x 380	70	154	6	1	WS 0654	717,-
800 x 490 x 430	735 x 418 x 295	696 x 380	90	185	10	2	WS 0854	892,-
600 x 600 x 500	535 x 528 x 365	496 x 490	103	190	7	1	WS 0665	886,-
800 x 600 x 500	735 x 528 x 365	696 x 490	141	230	12	2	WS 0865	949,-
1000 x 600 x 500	935 x 528 x 365	896 x 490	180	310	14	2	WS 1065	1.070,-
1200 x 600 x 500	1135 x 528 x 365	1096 x 490	218	330	19	2	WS 1265	1.131,-
1400 x 600 x 550	1335 x 528 x 415	1296 x 490	292	430	24	3	WS 1465	1.284,-
1400 x 850 x 550	1335 x 778 x 415	1296 x 740	431	510	27	3	WS 1485	1.411,-
1550 x 850 x 550	1485 x 778 x 415	1446 x 740	479	580	36	3	WS 1585	1.515,-
1900 x 1200 x 550*	1835 x 1128 x 415	1785 x 1090	859	815	52	4	WS 1925	2.210,-

* 2 deuren

slot-uitvoeringen:	bestelnr.	prijs	accessoires:	bestelnr.	prijs
mechanisch cijferslot	GPZ 4	160,-	binnenkluis, voor WS 0665 - WS 1585	GPJ 6	121,-
electronisch cijferslot	GPE 4	416,-	binnenkluis, voor WS 1925	GPJ 8	137,-
			hangmappensysteem, vanaf WS 0665	GPH 4	159,-
			extra legbord, vanaf WS 0665	GPB 4	129,-

26 Sleutelkasten en sleutelborden



Sleutelkast
voor 100 sleutels
bestelnr. SS 100
€ 92,-

Sleutelkasten voor max. 300 sleutels

Kasthuis en deur zijn vervaardigd uit stabiel plaatstaal. De deur heeft een afgewerkte rand en is voorzien van een binnenliggend scharnier en sluit daardoor strak af. Standaard wordt deze sleutelkast geleverd met cilinderslot en 2 sleutels. Afhankelijk van de benodigde capaciteit wordt de sleutelkast voorzien van 1 of 2 draaibare tussenwanden. De gegalvaniseerde sleutelhaken zijn in een raster verstelbaar, verschillend van kleur en olopend genummerd. Elke uitvoering is voorzien van een draaibaar sleutelregister en is voorbereid voor wandbevestiging.

lak: structuurlak, lichtgrijs, RAL 7035

aantal haken	buitenafmeting H x B x D mm	tussenwanden	gewicht kg	bestelnr.	prijs
21	350 x 270 x 80	-	3,0	SS 21	61,00
42	350 x 270 x 80	-	3,5	SS 42	67,00
32	450 x 300 x 80	-	4,5	SS 32	70,00
64	450 x 300 x 80	-	4,5	SS 64	78,00
50	550 x 380 x 80	-	4,5	SS 50	82,00
100	550 x 380 x 80	-	6,5	SS 100	92,00
150	550 x 380 x 140	1	10,0	SS 150	91,00
200	550 x 380 x 140	1	10,5	SS 200	109,00
250	550 x 380 x 205	2	14,0	SS 250	139,00
300	550 x 380 x 205	2	14,5	SS 300	151,00

*** Direct zeer leuke kortingen! - 25.000+ artikelen! - Tel: +31 (0)26 3633680

Sleutelkasten voor max. 49 sleutels

Diepgetrokken staalconstructie, met cilinderslot en 2 sleutels, voorbereid voor wandbevestiging. Verstelbare sleutelhaken, verschillend van kleur en olopend genummerd. Lak: structuurlak, lichtgrijs, RAL 7035

aantal haken	buitenafmeting H x B x D mm	gewicht kg	bestelnr.	prijs
10	250 x 180 x 80	1,3	SK 10	46,00
15	250 x 180 x 80	1,3	SK 15	47,00
20	250 x 180 x 80	1,3	SK 20	47,00
28	300 x 240 x 80	2,0	SK 25	48,00
49	300 x 240 x 80	2,0	SK 49	52,00

Sleutelborden voor max. 50 sleutels

Vorbereid voor wandbevestiging, met verstelbare sleutelhaken, verschillend van kleur en olopend genummerd. Lak: structuurlak, lichtgrijs, RAL 7035

aantal haken	buitenafmeting H x B mm	gewicht kg	bestelnr.	prijs
21	350 x 270	1,5	STS 21	39,00
32	450 x 300	2,0	STS 32	49,00
50	580 x 360	3,0	STS 50	57,00



blauw SMA 1
rood SMA 2
zwart SMA 3
geel SMA 4
groen SMA 5

Sleutelhanger
uit kunststof, 10 stuks / VE
in 5 kleuren € 11,-

Sleutelkasten voor max. 1170 sleutels

Tweedeurige uitvoering, zoals op de bladzijde hiernaast omschreven, driezijdige sluiting. Afhankelijk van de capaciteit zijn de kasten van 2 of 4 extra tussenwanden voorzien, die volledig draaibaar zijn.

lak:
structuurlak, lichtgrijs, RAL 7035

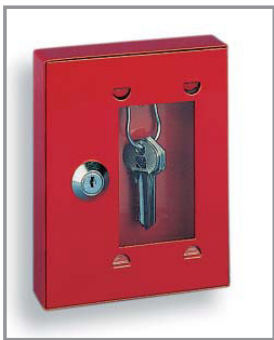

Nood sleutelkast
uit plaatstaal, met vervangbaar glas en cilinderslot

nood sleutelkast	bestelnr.	prijs
met cilinderslot	SMN 1	29,-
met cilinderslot + klopper	SMN 10	32,-

aantal haken	buitenafmeting H x B x D mm	tussenwanden	gewicht kg	bestelnr.	prijs
100	550 x 730 x 80	-	11	SSZ 100	203,-
200	550 x 730 x 80	-	12	SSZ 200	233,-
300	550 x 730 x 140	2	18	SSZ 300	298,-
400	550 x 730 x 140	2	19	SSZ 400	307,-
500	550 x 730 x 205	4	26	SSZ 500	428,-
600	550 x 730 x 205	4	27	SSZ 600	443,-
780	1300 x 730 x 250	2	49	SSZ 780	601,-
860	1300 x 730 x 250	2	50	SSZ 860	621,-
940	1300 x 730 x 250	2	51	SSZ 940	637,-
1020	1300 x 730 x 250	2	52	SSZ 1020	678,-
1170	1300 x 730 x 250	2	53	SSZ 1170	712,-

Sleutelkluis voor max. 600 sleutels

Het enkelwandige kashuis, 3 mm dik staal, is standaard geschikt voor wandbevestiging. De dubbelwandige deur, 58 mm dik, wordt door slotbouten (ø 20 mm) aan drie zijden vergrendeld.

Brandprofiel rondom zorgt voor hoogwaardige brandveiligheid.

Standaard met dubbelbaardig slot met 2 sleutels (95 mm lang), mechanische en elektronische cijfersloten en -combinaties, tegen meerprijs

aantal haken	buitenafmeting H x B x D mm	gewicht kg	bestelnr.	prijs
70	436 x 460 x 120	22	SST 70	282,-
100	636 x 460 x 120	35	SST 100	318,-
200	636 x 460 x 206	44	SST 200	389,-
300	636 x 460 x 306	48	SST 300	430,-
400	636 x 812 x 206	70	SST 400	620,-
600	636 x 812 x 306	80	SST 600	757,-



26 Sleutelkasten en First Aid Box



Key-Box-sleutelkasten

- van aluminium en onbreekbaar polyamide
- ontworpen voor de nieuwe sleutelhangers Key-Clip
- met uitdraaibare tussenwanden vanaf 36 sleutels
- leverbaar in de hoogtes 280 mm en 400 mm
- met veiligheidcilinderslot incl. 2 sleutels of met een handig cijferslot
- met montage materiaal voor een eenvoudige montage, index-blad voor de binnenzijde van de deur als ook 6 op kleur gesorteerde sleutelhangers Key-Clip
- *** Direct zeer leuke kortingen! - 25.000+ artikelen! - Tel: +31 (0)26-3633688
- meerdere sleutelhangers direct meebestellen!

FIRST AID BOX L

- hoogte box 400 mm
- met cilinderslot en 3 uitzwenkbare vakken
- leverbaar zonder inhoud of met vulling volgens DIN 13157 voor industrieel gebruik

aantal haken	buitenmaat H x B x D mm	kleur	met cilinderslot		met cijferslot	
			bestelnr.	prijs	bestelnr.	prijs
18	280 x 302 x 118	metallic-zilver	DKB 18	71,00	DKZ 18	86,00
36	280 x 302 x 118	metallic-zilver	DKB 36	85,00	DKZ 36	103,00
54	280 x 302 x 118	metallic-zilver	DKB 54	110,00	DKZ 54	124,00
48	400 x 302 x 118	metallic-zilver	DKB 48	106,00	DKZ 48	120,00
72	400 x 302 x 118	metallic-zilver	DKB 72	129,00	DKZ 72	145,00



FIRST AID BOX L, zonder inhoud	EHB 430	117,00
FIRST AID BOX L, met vulling volgens DIN 13157	EHB 431	154,00

Key-Clip-sleutelhangers

- sleutelhangers met permanent zichtbare tekstvak, de sleutel is vlak achter de hanger opgeborgen
- zonder de sleutelring te verwijderen is het tekstvak makkelijk te openen
- passend voor alle Key-Box-sleutelkasten
- tekstvoorbeelden voor de etiketten zijn te downloaden op www.haneu.nl/downloads
- verpakkingseenheid 18 stuks
- leverbaar in zwart, rood, geel, donkerblauw of op kleur gesorteerd (2 x zwart, 2 x blauw, 1 x rood, 1 x geel)

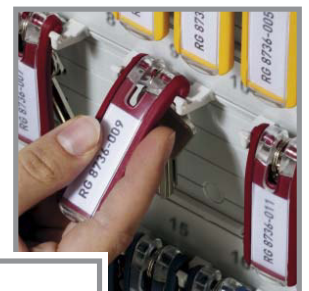

kleur hangers	aantal VE	bestelnr.	prijs
zwart	18	KSC-SW	18,90
rood	18	KSC-RO	18,90
geel	18	KSC-GE	18,90
blauw	18	KSC-BL	18,90
gesorteerd	18	KSC-SO	18,90