

HEFTRUCK AANBOUWAPPARATUUR

MILIEU-OPSLAGTECHNIEK

*** Direct zeer leuke kortingen! - 25.000+ artikelen! - Tel: +31 (0)26-3633688

CONTAINERS VOOR GEVAARLIJKE STOFFEN

CONTAINERS VOOR RECYCLEBARE STOFFEN



HEFTRUCK AANBOUWAPPARATUUR 8.2



Kiepcorainers

3-21, 27-30



Bodemklepcorainers

22-26



Spaandercorainers

10-11, 27, 30-35



Silocorainers

36-37



Bouwstofcorainers

25, 38-39



Shovels

42-43



Sneeuwruimapparaten

44-47



Werkkooien

47-51



Lastopnamemiddelen

52-54



Kieppapparaten

55-57



Transportapparaten

58-61



Hulpmiddelen

66,67



Alles voor vorktanden

62-65



Vatenhandlingapparatuur

68-78



Wielen

79

*** Direct zeer leuke kortingen! - 25.000+ artikelen! - Tel: +31 (0)26-3633688

LEDIGINGSVARIANTEN KIEPCONTAINERS



Kiepcontainer met afrolsysteem voor een behoedzame lediging die de heftruck ontziet en het automatisch terugzwenken van de containerbak in de uitgangspositie. Door het gunstige lastpunt wordt de draagkracht van de vorkheftruck volledig benut en kan met behulp van trekkabelontgrendeling ook op grote hoogte worden geleegd.

Afrolmechanisme met manuele ontgrendeling



Behalve een afrolsysteem hebben deze containers ook een automatische ontgrendeling. Door de container op een bakrand te plaatsen of door druk tegen de containerrand uit te oefenen, wordt de container ontgrendeld. De handling met de trekkabel vervalt daardoor.

Afrolmechanisme met automatische ontgrendeling

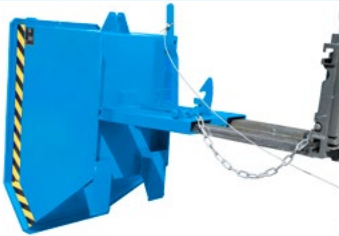

De compacte bouwvorm en geringe bouwhoogte biedt een optimaal vulvolume en waarborgt, door de ideale kiephoek, een volledige lediging. De kiepwerking werkt snel en wordt met trekkabelontgrendeling bediend. Ook is het mogelijk om de containerbak voor het ontgrendelen op een inzamelcontainer te laten rusten en vervolgens langzaam, door de heftruckmast omhoog brengen, te ledigen.

Kiepmechanisme

*** *Direct zeer leuke kortingen! - 25.000+ artikelen! - Tel: +31 (0)26-3633688*



Deze containers hebben geen geïntegreerd kiepmechanisme en zijn daarmee een voordelig alternatief. Ongeacht het aantal containers kan bij gelijke breedtemaat één ledigingstraverse voor het kiepen worden ingezet. Voor containers zonder opnamepunten is een draaiinrichting op de heftruck voor de lediging een vereiste.

Lediging middels traverse of draaiapparaat



Containers met bodemkleppen bieden door de compacte bouwvorm een optimaal vulvolume en door het gunstige lastzwaartepunt is het mogelijk om de volledige draagkracht van de heftruck te benutten. Het grote openingsbereik van de ééndelige bodemklep biedt daarnaast een volledige lediging, ook bij grote materialen, ontgrendeling via de trekkabel.

Bodemklep



Staat er voor de lediging geen heftruck ter beschikking, dan kunnen de kiepbakken en containerwagens worden ingezet. Daarmee kan een manuele en gelijkvloerse lediging worden gerealiseerd. Deze varianten moeten alleen dan gekozen worden als er geen zwaar materiaal verzameld hoeft te worden en het legen op grote hoogtes niet nodig is..

Manueel kiepen

KIEPCONTAINER TYPE EXPO®



De compacte kieper met afrolstelsel

- gunstig lastzwaartepunt
- kiepen op elke hoogte met trekkoord vanaf bestuurderstoel
- plaatstaal met rondom randprofiel
- stabiel basisframe met inrijdkokers
- beveiligd tegen onbedoeld afglijden en kiepen
- achterafmontage van wielen mogelijk

Opties

- 2 zwenk- en 2 draagwielen van polyamide Ø 180 mm, waarvan één zwenkwiel met vergrendeling - bouwhoogte 225 mm
- verzinkt deksel, 2-zijdig te openen
- olie- en waterdicht
- aanhangerinrichting met dissel
- EXPO 150: wielen Ø 100 mm – bouwhoogte 125 mm

■ Tip:
Verdere afmetingen zie pagina 10
(Mini Kiepcorntainer)



*** Direct zeer leuke kortingen! - 25.000+ artikelen! - Tel: +31 (0)26-3633688

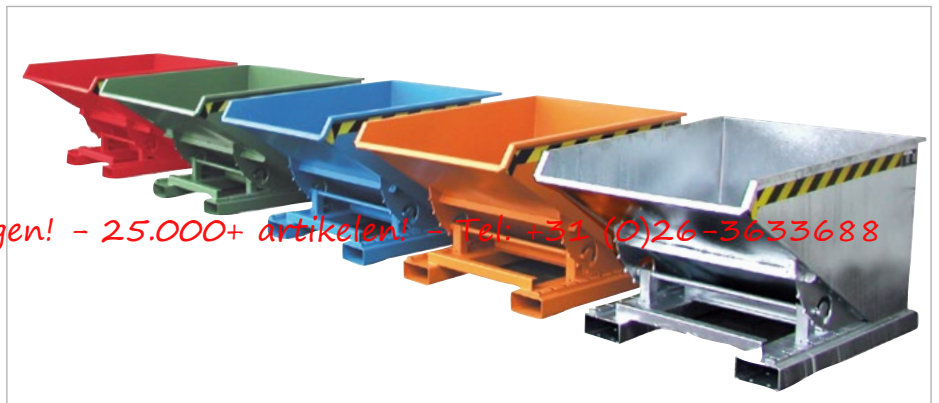

EXPO met wielen



EXPO met deksel



EXPO met deksel



	inhoud ca. (m ³)	maten (LxBxH) (mm)	draagkracht (kg)	gewicht gelakt / verz. (kg)
EXPO 150	0,15	960 x 640 x 540	750	70 / 76
EXPO 300	0,30	1260 x 770 x 835	750	112 / 121
EXPO 600	0,60	1260 x 1070 x 835	1000	131 / 141
EXPO 900	0,90	1260 x 1570 x 835	1000	165 / 178
EXPO 1200	1,20	1720 x 1070 x 1095	1500	200 / 215
EXPO 1700	1,70	1720 x 1570 x 1095	1500	240 / 258
EXPO 2100	2,10	1720 x 1870 x 1095	1500	265 / 285

Inrijdkoker-binnenmaten (mm)			
	A	B	C
EXPO 150	170	200	80
EXPO 300	300	200	80
EXPO 600-2100	600	200	80

Afwerking:

RAL 2000

RAL 3000

RAL 5012

RAL 6011

RAL 7005

vuurverzinkt

KIEPCONTAINER TYPE AK



Kiepcontainer met afrolstelsel

- gunstig lastzwaartepunt
- kiepen op elke hoogte met trekkoord vanaf bestuurderstoel
- plaatstaal met rondom randprofiel
- stabiel basisframe met inrijdkokers
- transporteerbaar met palletwagen
- beveiligd tegen onbedoeld afglijden en kiepen
- achterafmontage van wielen mogelijk

Opties

- 2 zwenk- en 2 draagwielen van polyamide Ø 180 mm, waarvan één zwenkwiel met vergrendeling - bouwhoogte 225 mm
- verzinkt deksel, 2-zijdig te openen
- olie- en waterdicht
- opzetframe van gaas t.b.v. vergroting van de inhoud
- aanhangerinrichting met dissel



AK met wielen



AK met deksel



AK met opzetframe van gaas

*** Direct zeer leuke kortingen! - 25.000+ artikelen! - Tel: +31 (0)26 3633688



	inhoud ca. (m ³)	maten (LxBxH) (mm)	draagkracht (kg)	gewicht gelakt / verz. (kg)
AK 50	0,50	1420 x 1008 x 1070	1000	169 / 182
AK 75	0,75	1420 x 1190 x 1070	1000	187 / 202
AK 100	1,00	1420 x 1560 x 1070	1000	218 / 235
AK 150	1,50	1420 x 2280 x 1070	1000	262 / 282

Inrijdkoker-binnenmaten (mm)		
AK 50-150	A 600	B 200 C 91

AUTOMATISCHE KIEPCONTAINER TYPE 4A



De automatische kieper met afrolstelsysteem

- 3 automatische ontgrendelingspunten voor het verder naar voren kunnen leegkiepen in een grote container
- automatisch beveiligd tegen onbedoeld afglijden
- beveiligd tegen onbedoeld kiepen
- gunstig lastzwaartepunt
- bakwand met rondom randprofiel
- stabiel basisframe met inrijdkokers

Opties

- verzinkt deksel, 2-zijdig te openen
- olie- en waterdicht gelast



*** Direct zeer leuke kortingen! - 25.000+ artikelen! - Tel: +31 (0)26-3633688



... inrijden met de vorktanden



... automatische beveiliging

4A met deksel

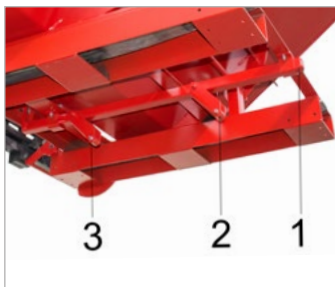

... 3 automatische ontgrendelingspunten



Ontgrendeling op punt 1



Ontgrendeling op punt 2



Ontgrendeling op punt 3

	inhoud ca. (m ³)	maten (LxBxH) (mm)	draagkracht (kg)	gewicht gelakt / verz. (kg)
4A 600	0,60	1485 x 1095 x 865	1000	161 / 174
4A 900	0,90	1485 x 1570 x 865	1000	204 / 220
4A 1200	1,20	1920 x 1095 x 1125	1500	232 / 250

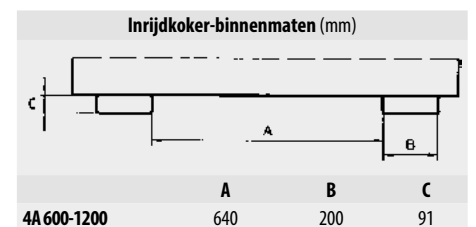

Afwerking:

RAL 2000

RAL 3000

RAL 5012

RAL 6011

RAL 7005

vuurverzinkt

KIEPCONTAINER TYPE 3S



De kiepccontainer met 3-zijdige kiepfunctie

- eenvoudig instellen van de kieprichting, naar voren, links of rechts
- kiepen op elke hoogte met trekkelabel
- bak van plaatstaal met rondom een randprofiel
- stabiel basisframe met inrijdkokers
- beveiligd tegen onbedoeld afglijden en kiepen
- wielen ook achteraf te monteren

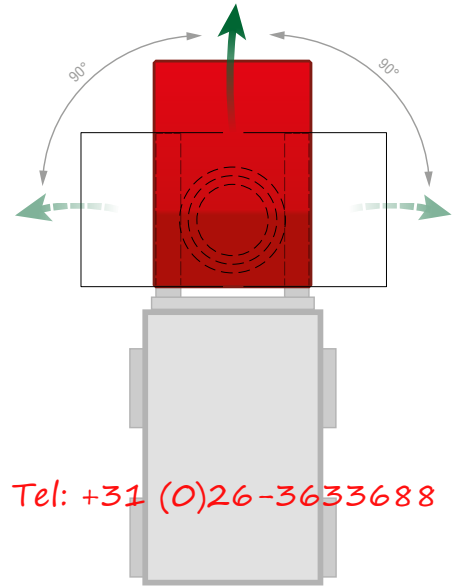

*** Direct zeer leuke kortingen! - 25.000+ artikelen! - Tel: +31 (0)26-3633688



3S, kieprichting naar voren



3S, kieprichting naar rechts



3S, kieprichting naar links



3S met wielen

Opties

- 2 zwenk- en 2 draagwielen van polyamide Ø 180 mm, waarvan één zwenkwiel met vergrendeling – bouwhoogte 225mm
- verzinkt deksel, 2-zijdig te openen

	inhoud ca. (m ³)	maten (LxBxH) (mm)	draagkracht (kg)	gewicht gelakt / verz. (kg)
3S 300	0,30	1460 x 1010 x 890	750	195 / 210
3S 600	0,60	1460 x 1070 x 890	1000	228 / 245

Inrijdkoker-binnenmaten (mm)			
	A	B	C
3S 300-600	600	200	80

KIEPCONTAINER TYPE BKM

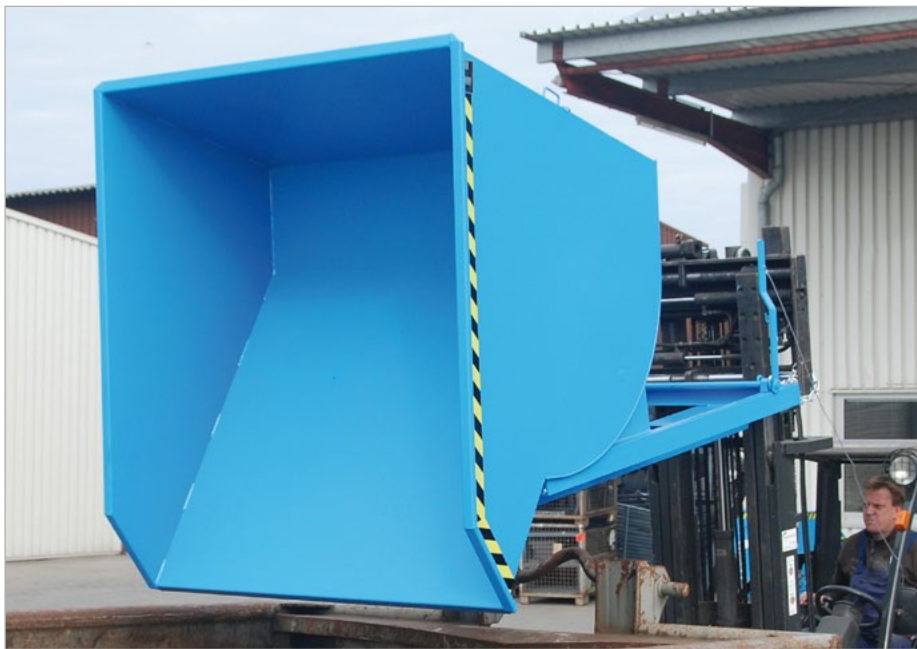

De beproefde kiepcontainer met afdrolmechanisme

- gunstig lastzwaartepunt
- kiepen op elke hoogte met trekkoord vanaf bestuurderstoel
- plaatstaal met rondom randprofiel
- stabiel basisframe met inrijdkokers
- beveiligd tegen onbedoeld afglijden en kiepen
- achterafmontage van wielen mogelijk

Opties

- 2 zwenk- en 2 draagwielen van polyamide Ø 180 mm, waarvan één zwenkwiel met vergrendeling – bouwhoogte 225 mm
- verzinkt deksel, 2-zijdig te openen
- olie- en waterdicht
- opname voor kraan
- opname voor hefboomroller
- aanhangerinrichting met dissel

Speciale uitvoeringen leverbaar bijv.

- roestvrij staal
- andere maten



BKM met wielen



BKM met deksel

*** Direct zeer leuke kortingen! - 25.000+ artikelen - Tel: +31 (0)26-3633688



BKM met wielen en aanhangerinrichting met dissel

	inhoud ca. (m ³)	maten (LxBxH) (mm)	draagkracht (kg)	gewicht gelakt / verz. (kg)
BKM 30	0,30	1160 x 820 x 825	1500	115 / 125
BKM 50	0,50	1550 x 820 x 1045	2500	168 / 181
BKM 75	0,75	1760 x 820 x 1270	3000	224 / 241
BKM 100	1,00	1760 x 1060 x 1270	3000	248 / 267
BKM 150	1,50	1760 x 1560 x 1270	3000	365 / 393
BKM 200	2,00	1810 x 1560 x 1480	3000	387 / 417

Inrijdbeugels-binnenmaten (mm)			
Vorktandlengte min. 1100 mm			
	A	B	C
BKM 30-75	225	200	80
BKM 100	410	200	80
BKM 150-200	600	200	80

Afwerking:

RAL 2000

RAL 3000

RAL 5012

RAL 6011

RAL 7005

vuurverzinkt

ZWARE LASTENKIEPER TYPE SK



Kiepcontainer voor zware lasten met automatische ontgrendeling

- robuuste staalconstructie met randversterking
- 5 mm wanddikte, inrijdkokers 6 mm speciaal voor zware goederen
- doorlopende en gesloten inrijdkokers garanderen een hoge stabiliteit
- gunstig lastzwaartepunt
- met afrolsysteem
- kiepwerking:
 - ① automatische ontgrendeling door plaatsing van de ontgrendelingsvoet op de containerrand, of



- ② manuele ontgrendeling middels trekkabel
- beveiligd tegen onbedoeld afglijden en kiepen
- transporteerbaar met palletwagen
- achterafmontage van wielen mogelijk

① automatische ontgrendeling, of ...

② manuele ontgrendeling



Opties

- 2 zwenk- en 2 draagwielen van polyamide, waarvan 1 zwenkwiel met vergrendeling – let op de draagkracht!



SK met wielen

	inhoud ca. (m ³)	maten (LxBxH) ca. (mm)	draagkracht (kg)	gewicht gelakt / verz. (kg)
SK 300	0,30	1310 x 805 x 970	4000	244 / 263
SK 600	0,60	1310 x 1105 x 970	4000	283 / 304
SK 900	0,90	1310 x 1580 x 970	4000	328 / 353
SK 1200	1,20	1755 x 1105 x 1230	4000	372 / 400
SK 1700	1,70	1755 x 1580 x 1230	4000	431 / 464
SK 2100	2,10	1755 x 1880 x 1230	4000	466 / 501

	Inrijdkoker-binnenmaten (mm)		
	A	B	C
SK 300	300	200	80
SK 600-2100	600	200	80

KIEPCONTAINER TYPE BK



De originele kieper met afrolmechanisme

- gunstig lastzwaartepunt
- kiepen op elke hoogte met trekkoord vanaf bestuurderstoel
- plaatstaal met rondom randprofiel
- stabiel basisframe met inrijdkokers
- beveiligd tegen onbedoeld afglijden en kiepen
- achterafmontage van wielen mogelijk (tot BK 120)

Opties

- 2 zwenk- en 2 draagwielen van polyamide Ø 180 mm, waarvan één zwenkwiel met vergrendeling – bouwhoogte 225 mm
- verzinkt deksel, 2-zijdig te openen
- olie- en waterdicht
- opname voor kraan
- aanhangerinrichting met dissel

Speciale uitvoeringen leverbaar bijv.

- roestvrij staal



*** Direct zeer leuke kortingen! - 25.000+ artikelen! - Tel: +31 (0)26-3633688



BK met wielen



BK met deksel



BK met opname voor kraan

	inhoud ca. (m ³)	maten (LxBxH) (mm)	draagkracht (kg)	gewicht gelakt / verz. (kg)
BK 30	0,30	1150 x 850 x 945	750	163 / 179
BK 50	0,50	1430 x 850 x 1070	1000	217 / 238
BK 80	0,80	1430 x 1150 x 1070	1500	245 / 269
BK 100	1,00	1430 x 1400 x 1070	2000	261 / 287
BK 120	1,20	1430 x 1650 x 1070	2000	279 / 307
BK 150	1,50	1430 x 1950 x 1070	2000	322 / 354
BK 200	2,00	1670 x 2150 x 1175	2000	391 / 430

Inrijdbeugels-binnenmaten (mm)		
<i>Andere maten leverbaar</i>		
	A	B
BK 30-50	420	200
BK 80-200	600	200

Afwerking:

RAL 2000

RAL 3000

RAL 5012

RAL 6011

RAL 7005

vuurverzinkt

MINI-KIEPCONTAINER TYPE EXPO®



EXPO 275

Kiepcontainer met extreem lage bouwhoogte en afrolstelsel.

- hoogte kiepzijde 455 mm
- gunstige kiephoek
- kiepen op elke hoogte met trekkoord vanaf bestuurderstoel
- plaatstaal met rondom randprofiel
- stabiel basisframe met inrijdkokers
- beveiligd tegen onbedoeld afglijden en kiepen
- achterafmontage van wielen mogelijk



EXPO 150



EXPO 225 met wielen



EXPO 225 met deksel

Opties

- 2 zwenk- en 2 draagwielen van polyamide Ø 100 mm, waarvan één zwenkwiel met vergrendeling - bouwhoogte 125 mm
- verzinkt deksel, 2-zijdig te openen
- olie- en waterdicht

Tip:
Meer afmetingen op bladzijde 3 (EXPO)

Inrijdkoker-binnenmaten (mm)		
	A	B
EXPO 150-275	170	200

***	inhoud ca. (m ³)	maten (LxBxH) (mm)	hoogte kiepzijde (mm)	draagkracht (kg)	gewicht gelakt / verz. (kg)
EXPO 150	0,150	960 x 640 x 540	455	750	70 / 76
EXPO 225	0,225	960 x 925 x 540	455	750	82 / 89
EXPO 275	0,275	960 x 1210 x 540	455	750	90 / 97

Direct zeer leuke kortingen! - 25.000+ artikelen! - Tel: +31 (0)26-3633688

MINI-SPAANDERCONTAINER TYPE EXPO®-E



EXPO-E met wielen

Spaandercontainer met lage bouwhoogte en afrolmechanisme

- zeef en aftapkraan 1" voor het scheiden van vaste- en vloeibare stoffen
- olie- en waterdicht
- hoogte kiepzijde 455 mm
- gunstig lastzwaartepunt
- kiepen op elke hoogte met trekkoord vanaf bestuurderstoel
- plaatstaal met rondom randprofiel
- stabiel basisframe met inrijdkokers
- beveiligd tegen onbedoeld afglijden en kiepen



Aftapkraan 1"

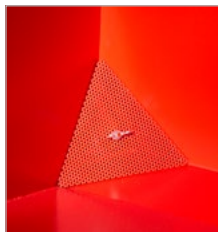

Zeef



Opties

- 2 zwenk- en 2 draagwielen van polyamide Ø 100 mm, waarvan één zwenkwiel met vergrendeling - bouwhoogte 125 mm
- verzinkt deksel, 2-zijdig te openen

	inhoud ca. (m ³)	maten (LxBxH) (mm)	hoogte kiepzijde (mm)	draagkracht (kg)	gewicht gelakt / verz. (kg)
EXPO-E 150	0,150	960 x 640 x 540	455	750	72 / 78
EXPO-E 225	0,225	960 x 925 x 540	455	750	84 / 91
EXPO-E 275	0,275	960 x 1210 x 540	455	750	92 / 99

Inrijdkoker-binnenmaten zie tabel EXPO		
	A	B
EXPO 150-275	170	200

MINI-KIEPCONTAINER TYPE MGU



Extreem lage bouwhoogte. De ideale kiepcontainer onder machines.

- hoogte kiepzijde 350 mm
- gunstige kiephoek
- kiepen op elke hoogte met trekkoord vanaf bestuurderstoel
- plaatstaal met rondom randprofiel
- stabiel basisframe met inrijdkokers
- beveiligd tegen onbedoeld afglijden en kiepen
- achterafmontage van wielen mogelijk

Opties

- 2 zwenk- en 2 draagwielen van polyamide Ø 100 mm, waarvan één zwenkwiel met vergrendeling - bouwhoogte 125 mm
- verzinkt deksel, 2-zijdig te openen
- olie- en waterdicht

Tip:
Meer afmetingen op bladzijde 13 en 32 (GU en SGU)



MGU met wielen



MGU met deksel

Inrijdkoker-binnenmaten (mm)			
	A	B	C
MGU 230	40	200	60
MGU 270	150	200	60
MGU 460-610	495	200	60

	inhoud ca. (m ³)	maten (LxBxH) (mm)	hoogte kiepzijde (mm)	draagkracht (kg)	gewicht gelakt / verz. (kg)
MGU 230	0,23	1385 x 680 x 450	350	750	84 / 90
MGU 270	0,27	1385 x 780 x 450	350	1000	97 / 103
MGU 460	0,46	1385 x 1280 x 450	350	1000	120 / 129
MGU 610	0,61	1385 x 1680 x 450	350	1000	138 / 148

*** Direct zien leuke kortingen! - 25.000+ artikelen! - Tel +31 (0)26-3633688

MINI-SPAANDERCONTAINER TYPE SMGU



Aftapkraan 1"

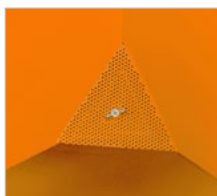

Zeef



SMGU met wielen

Extreem lage bouwhoogte. De ideale spaandercontainer onder spaander-verwerkende machines.

- Zeef en aftapkraan 1" voor het scheiden van vaste- en vloeibare stoffen
- olie- en waterdicht
- hoogte kiepzijde 350 mm
- gunstige kiephoek
- kiepen op elke hoogte met trekkoord vanaf bestuurderstoel
- plaatstaal met rondom randprofiel
- stabiel basisframe met inrijdkokers
- beveiligd tegen onbedoeld afglijden en kiepen

Opties

- 2 zwenk- en 2 draagwielen van polyamide Ø 100 mm, waarvan één zwenkwiel met vergrendeling - bouwhoogte 125 mm
- verzinkt deksel, 2-zijdig te openen

Inrijdkoker-binnenmaten zie tabel MGU		
--	--	--

	inhoud ca. (m ³)	maten (LxBxH) (mm)	hoogte kiepzijde (mm)	draagkracht (kg)	gewicht gelakt / verz. (kg)
SMGU 230	0,23	1385 x 680 x 450	350	750	85 / 91
SMGU 270	0,27	1385 x 780 x 450	350	1000	97 / 104
SMGU 460	0,46	1385 x 1280 x 450	350	1000	121 / 130
SMGU 610	0,61	1385 x 1680 x 450	350	1000	139 / 149

Afwerking:

RAL 2000

RAL 3000

RAL 5012

RAL 6011

RAL 7005

vuurverzinkt

KIEPCONTAINERS TYPE VD / VG



VD

De kiepcontainers met innovatieve hendel-sluiting

- stabiel basisframe met inrijdkokers
- kiepen op elke hoogte met trekkoord vanaf bestuurderstoel
- beveiligd tegen onbedoeld afglijden en kiepen

Uitvoeringen

VD

- beschermd design
- lage kiepzijde
- met diagonale profiering in de zijwanden

VG

- met horizontale profiering in de zijwanden

Opties

- 2 zwenk- en 2 draagwielen van polyamide Ø 180 mm, waarvan één zwenkwiel met vergrendeling – bouwhoogte 225 mm
- verzinkt deksel, 2-delig, 1-zijdig te openen
- olie- en waterdicht
- instelbare kieprem



VG

*** Direct zeer leuke kortingen! - 25.000+ artikelen! - Tel: +31 (0)26-3633688



VG met deksel



VD met wielen

	inhoud ca. (m ³)	maten (LxBxH) (mm)	draagkracht (kg)	gewicht gelakt / verz. (kg)
VD 500	0,50	1375 x 800 x 730	750	117 / 126
VD 650	0,65	1445 x 800 x 890	1000	125 / 134
VD 800	0,80	1375 x 1200 x 730	1000	137 / 147
VD 1000	1,00	1445 x 1200 x 890	1500	151 / 162
VG 550	0,55	1370 x 800 x 730	750	125 / 134
VG 700	0,70	1440 x 800 x 890	1000	133 / 143
VG 900	0,90	1370 x 1200 x 730	1000	150 / 161
VG 1100	1,10	1440 x 1200 x 890	1500	163 / 175

Inrijdkoker-binnenmaten (mm)

	A	B	C
VD 500 – 650	150	200	60
VD 800 – 1000	495	200	60
VG 550 – 700	150	200	60
VG 900 – 1100	495	200	60

KIEPCONTAINER TYPE GU



De originele kiepcontainer met geringe bouwhoogte

- gunstige kiephoek
- kiepen op elke hoogte met trekkoord vanaf bestuurderstoel
- plaatstaal met rondom randprofiel
- stabiel basisframe met inrijdkokers
- beveiligd tegen onbedoeld afglijden en kiepen
- achterafmontage van wielen mogelijk

Opties

- 2 zwenk- en 2 draagwielen van polyamide Ø 180 mm, waarvan één zwenkwiel met vergrendeling – bouwhoogte 225 mm
- verzinkt deksel, 2-zijdig te openen
- opnamen voor kraan, hefboomroller, palletwagen of balenklem
- aanhangerinrichting met dissel
- olie- en waterdicht
- instelbare kieprem

Speciale uitvoeringen leverbaar bijv.

- roestvrij staal
- hydraulische kiepinrichting
- opname voor balenklem op aanvraag: opzetframe, vergroot de inhoud (achterafmontage mogelijk)
- Tip: Meer afmetingen op bladzijde 11 (Mini-kiepcontainer)



GU met wielen



GU met deksel



GU met opzetframe



GU met hydraulische kiepinrichting



Aanhangerinrichting met dissel



Instelbare kieprem

	inhoud ca. (m ³)	maten (LxBxH) (mm)	draagkracht (kg)	gewicht gelakt / verz. (kg)
GU 300	0,30	1440 x 680 x 580	750	93 / 100
GU 500	0,50	1440 x 780 x 680	1000	111 / 120
GU 750	0,75	1440 x 1280 x 680	1000	139 / 150
GU 1000	1,00	1640 x 1280 x 780	1500	184 / 202
GU 1500	1,50	1640 x 1280 x 1090	1500	215 / 236
GU 2000	2,00	1640 x 1680 x 1090	1500	244 / 268

Inrijdkoker-binnenmaten (mm)			
Andere maten leverbaar			
	A	B	C
GU 300	10	200	60
GU 500	150	200	60
GU 750-2000	495	200	60

Afwerking:

RAL 2000

RAL 3000

RAL 5012

RAL 6011

RAL 7005

vuurverzinkt

KIEPCONTAINER TYPE RD



RD met kieprem



RD met wielen



	inhoud ca. (m ³)	maten (LxBxH) (mm)	draagkracht (kg)	gewicht gelakt / verz. (kg)
RD 750	0,75	1750 x 755 x 1220	1000	210 / 231
RD 1000	1,00	1750 x 955 x 1220	1500	228 / 250

Kiepcontainer met rond deksel

- d.m.v. veren ondersteund, waterdicht en verzinkt rond deksel met 2 handgrepen
- stabiel basisframe, plaatstaal met rondom randprofiel
- kiepen op elke hoogte met trekkoord vanaf bestuurderstoel
- beveiligd tegen onbedoeld afglijden en kiepen
- achterafmontage van wielen mogelijk

Opties

- 2 zwenk- en 2 draagwielen van polyamide Ø 180 mm, waarvan één zwenkwiel met vergrendeling – bouwhoogte 225 mm
- olie- en waterdicht
- instelbare kieprem voor RD 1000
- aanhangerinrichting met dissel

	Inrijdkoker-binnenmaten (mm)		
	A	B	C
RD 750	12	200	60
RD 1000	200	200	60

KIEPCONTAINERS TYPE DUO / TRIO

*** Direct naar de winkel of online! 25.000+ artikelen! - Tel: +31 (0)26-3633688



TRIO



DUO



TRIO

	inhoud ca. (m ³)	maten (LxBxH) (mm)	draagkracht (kg)	gewicht gelakt (kg)
DUO	2 x 0,9	1665 x 1610 x 1000	1500	258
TRIO	3 x 0,6	1665 x 1675 x 1000	1500	305

De economische rest- en afvalstoffen inzameling

- stabiel basisframe met inrijdkokers
- plaatstaal met rondom randprofiel
- per stuk voor- en terug kiepbaar
- beveiligd tegen onbedoeld afglijden en kiepen

Uitvoeringen

DUO container met 2 compartimenten à 0,9 m³

TRIO container met 3 compartimenten à 0,6 m³

Opties

- 2 zwenk- und 2 draagwielen van polyamide Ø 180 mm, waarvan één zwenkwiel met vergrendeling – bouwhoogte 225 mm
- verzinkt deksel, 1-zijdig te openen
- opschrift

	Inrijdkoker-binnenmaten (mm)		
	A	B	C
DUO/TRIO	600	200	60

KIEPCONTAINER TYPE BKC



Volumecontainer met zijdelingse draailagers

- kiepen op elke hoogte met trekkoord vanaf bestuurderstoel
- plaatstaal met rondom randprofiel
- stabiel basisframe met inrijdkokers
- beveiligd tegen onbedoeld afglijden en kiepen
- met oprichter
- 4 m³ en 5 m³ met opzetframe

Opties

- 2 zwenk- en 2 draagwielen van polyamide Ø 180 mm, waarvan één zwenkwiel met vergrendeling – bouwhoogte 225 mm
- verzinkt deksel, 2-zijdig te openen
- olie- en waterdicht
- instelbare kieprem
- hydraulische kiepinrichting

Speciale uitvoeringen leverbaar bijv.

- andere maten



BKC met hydraulische kiepinrichting

*** Direct zeer leuke kortingen! - 25.000+ artikelen! - Tel: +31 (0)26-3633688



BKC met opzetframe



BKC met deksel

	inhoud ca. (m ³)	maten (LxBxH) (mm)	draagkracht (kg)	gewicht gelakt / verz. (kg)
BKC 200	2,0	2310 x 1750 x 1220	2500	436 / 470
BKC 300	3,0	2310 x 2280 x 1220	2500	520 / 560
BKC 400	4,0	2310 x 2280 x 1480	2500	571 / 615
BKC 500	5,0	2310 x 2280 x 1740	2500	608 / 655

Inrijdkoker-binnenmaten (mm)		
<i>Andere maten leverbaar</i>		
	A	B
BKC 200-500	600	200
	C	
		80

Afwerking:

RAL 2000

RAL 3000

RAL 5012

RAL 6011

RAL 7005

vuurverzinkt

15

KIEPCONTAINER TYPE NK

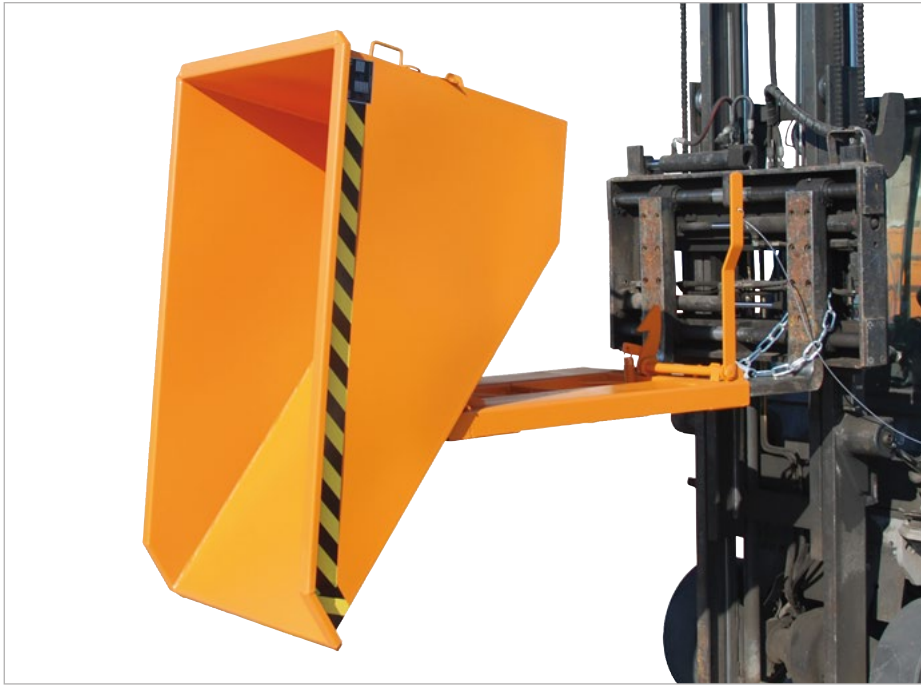

Lage bouwvorm met schaar kiepmechanisme

- gunstig lastzwaartepunt
- kiepen op elke hoogte met trekkoord vanaf bestuurderstoel
- plaatstaal met rondom randprofiel
- stabiel basisframe met inrijdkokers
- beveiligd tegen onbedoeld afglijden en kiepen
- achterafmontage van wielen mogelijk

Opties

- 2 zwenk- en 2 draagwielen van polyamide Ø 180 mm, waarvan één zwenkwiel met vergrendeling – bouwhoogte 225 mm
- verzinkt deksel, 2-zijdig te openen
- opnamen voor kraan of hefboomroller
- olie- en waterdicht
- aanhangerinrichting met dissel



*** Direct zeer leuke kortingen! - 25.000+ artikelen! - Tel: +31 (0)26-3633688



NK met wielen



NK met deksel

	inhoud ca. (m ³)	maten (LxBxH) (mm)	draagkracht (kg)	gewicht gelakt (kg)
NK 30	0,30	1210 x 840 x 665	750	123 / 135
NK 50	0,50	1450 x 840 x 760	1000	149 / 163
NK 75	0,75	1700 x 1080 x 880	1500	195 / 214
NK 100	1,00	1700 x 1430 x 880	1500	218 / 239

Inrijdkoker-binnenmaten (mm)			
<i>Andere maten leverbaar</i>			
	A	B	C
NK 30-50	300	200	60
NK 75-100	600	200	60

GAASCONTAINERS TYPE GU-G / BSK-G / SB-G



GU-G 1000

Gaascontainers voor lichte goederen, zoals papier, kunststof, hout en groenafval

- bodem van plaatstaal
- wanden van draadgaas, maaswijdte 25 x 25 mm
- kiepen op elke hoogte met trekkoord vanaf bestuurderstoel
- met beveiliging tegen onbedoeld afglijden en kiepen / openen van de bodemklep

Uitvoeringen

GU-G

- met lage bouwhoogte

BSK-G

- leegkiepen met traverse

SB-G

- lediging middels bodemklep

Opties

- 2 zwenk- en 2 draagwielen van polyamide Ø 180 mm, waarvan één zwenkwiel met vergrendeling – bouwhoogte 225 mm
- verzinkt deksel



BSK-G 90 met BST 90

*** Direct zeer leuke kortingen! - 25.000+ artikelen! - Tel: +31 (0)26-3633688



SB-G 1000

	inhoud ca. (m ³)	maten (LxBxH) (mm)	draagkracht (kg)	gewicht gelakt (kg)
GU-G 1000	1,0	1620 x 1260 x 770	500	127 / 140
BSK-G 90	0,9	1200 x 1000 x 900	500	67 / 74
SB-G 1000	1,0	1035 x 1310 x 1160	500	168 / 185

Inrijdkoker-binnenmaten (mm)			
	A	B	C
GU-G 1000	495	200	60
BST/BKT	450	200	80

Inrijdbeugels-binnenmaten (mm)			
	A	B	C
Vorktandlengte min. 1100 mm			
SB-G 1000	630	160	65

Afwerking:

RAL 2000

RAL 3000

RAL 5012

RAL 6011

RAL 7005

vuurverzinkt

17

UNIVERSELE-CONTAINER TYPE UC



Ideaal voor inzameling en transport van stortgoederen, productieafval en recyclebare stoffen

- conische bouwvorm
- in elkaar stapelbaar
- economische logistiek door ruimte besparend transport
- transporteerbaar met palletwagen, vorkheftruck, wiellader of kraan

Opties

- opname voor kieptraverse type UCT
- kieptraverse type UCT
- 2 zwenk- en 2 draagwielen van polyamide Ø 180 mm, waarvan een zwenkwiel met vergrendeling - bouwhoogte 225 mm
- verzinkt deksel, 2-zijdig te openen (niet stapelbaar)

*** Direct zeer leuke kortingen! - 25.000+ artikelen! - Tel: +31 (0)26-3633688

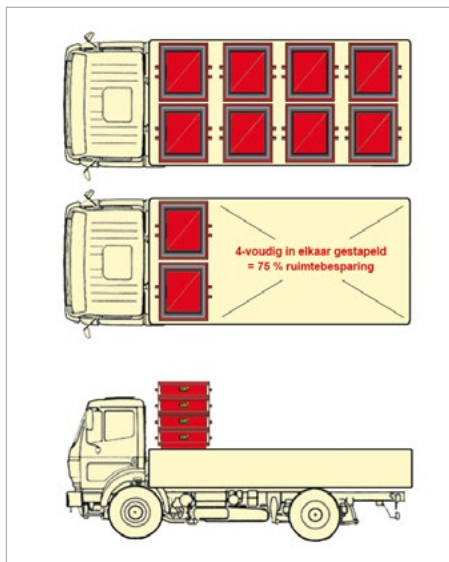

UC-lediging met heftruck-draaikrans

UC met opname voor kieptraverse en kieptraverse UCT

Inrijdkoker-binnenmaten (mm)			
	A	B	C
UC 500-1000	615	180	94
UCT	520	200	60

	inhoud ca. (m ³)	maten (LxBxH) (mm)	draagkracht (kg)	gewicht gelakt / verz. (kg)
UC 500	0,50	1040 x 1200 x 680	1000	94 / 104
UC 750	0,75	1040 x 1200 x 955	1500	109 / 119
UC 1000	1,00	1040 x 1200 x 1215	2000	122 / 134
UCT		1035 x 1365 x 1240	2000	230 / -

Inrijdbeugels-binnenmaten (mm)			
	A	B	C
UC 500-1000	615	160	60

Vorktandlengte min. 1100 mm

CONTAINER TYPE C



C30



Voordelig alternatief voor inzameling en transport van stortgoederen, productieafval en recyclebare materialen

- robuuste staalconstructie met gladde binnenwanden
- 100 mm onderrijdhoogte - ook met palletwagen transporteerbaar (C 80)
- Inrijdbeugels voor draaiapparaat
- olie- en waterdicht
- 3-voudig stapelbaar op 4 stapelhoeken



C80



lediging met draaikrans van de heftruck

Inrijdbeugels-binnenmaten (mm)			
	A	B	C
C30	260	150	60
C80	600	150	60

Andere maten leverbaar

	inhoud ca. (m ³)	maten (LxBxH) (mm)	draagkracht (kg)	gewicht gelakt / verz. (kg)
C30	0,30	620 x 840 x 800	500	47 / 51
C80	0,80	840 x 1240 x 975	1000	80 / 87

INZAMELCONTAINER-SYSTEEM TYPE SBS Direct naar de winkel - 2500 artikelen! - Tel: +31 (0)26-3633688



Voor inzameling en voor transport

- robuuste staalconstructie
- opname voor vorkheftruck en kraan
- individueel onderling max. 3-voudig stapelbaar
- rastereenheid van 600 mm, hoogte 850 mm en stapelbaarheid garanderen een optimaal gebruik van de vrachtwagen- laadvloer

Opties

- transportframe met wielen



Inrijdkoker-binnenmaten (mm)			
	A	B	C
SBS 500-2000	616	195	60

	inhoud ca. (m ³)	maten (LxBxH) (mm)	draagkracht (kg)	gewicht gelakt / verz. (kg)
SBS 500	0,50	600 x 1200 x 850	500	122 / 134
SBS 1000	1,00	1200 x 1200 x 850	1000	184 / 202
SBS 2000	2,00	1200 x 2400 x 850	2250	263 / 289

Afwerking: RAL 2000 RAL 3000 RAL 5012 RAL 6011 RAL 7005 vuurverzinkt

STAPELKIEPER TYPE BSK



De stapelkieper van geprofileerd plaatstaal voor robuuste belasting

- gevuld 3-voudig stapelbaar
- lediging middels traverse met trekkoord vanaf bestuurderstoel

Opties

- 2 zwenk- en 2 draagwielen van polyamide Ø 180 mm, waarvan één zwenkwiel met vergrendeling - bouwhoogte 225 mm (niet stapelbaar)
- verzinkt deksel, 2-delig, 1-zijdig te openen (niet stapelbaar)
- olie- en waterdicht
- kraanogen
- opschrift/stickers

BSK met traverse BST



*** Direct zeer leuke kortingen! 25.000+ artikelen! - Tel: +31 (0)26-3633688

BSK-serie met deksels en stickers



BSK met wielen



BSK met deksel



	inhoud ca. (m ³)	maten (LxB*xBH) (mm)	draagkracht (kg)	gewicht gelakt / verz. (kg)
BSK 30	0,30	800 x 600 x 600	500	50 / 54
BSK 55	0,55	1000 x 800 x 900	1000	80 / 86
BSK 70	0,70	1200 x 800 x 900	1500	90 / 97
BSK 90	0,90	1200 x 1000 x 900	2000	100 / 108
BSK 150	1,50	1200 x 1500 x 1000	2000	151 / 162
BSK 200	2,00	1200 x 2000 x 1000	2000	185 / 199

*breedtemaat zonder opnamestoppen

TRAVERSES VOOR STAPELKIEPER TYPE BST / BKT



BST



BST-U



BST-H



BKT

Traverses voor het ledigen van de stapelkieper

- kiepen op elke hoogte met trekkoord vanaf bestuurderstoel
- beveiligd tegen onbedoeld afglijden en kiepen

Uitvoeringen

BST

- inrijdbeugels voor vorkheftruck
- de stapelkiepers worden opgenomen aan de opnamestoppen

BST-H

- als BST, echter met hydraulische kiepinrichting

BST-U

- inrijdkokers aan de onderzijde
- voor een groter gebruik van de hefhoogte van de heftruck

BKT

- opname middels vorkheftruck of kraan aan de opnamestoppen van de stapelkieper

Opties

- traversestandaard TS



BST-H met traversestandaard TS

*** Direct zeer leuke kortingen! - 25.000+ artikelen! - Tel: +31 (0)26-3633688

	voor stapelkieper inhoud ca. (m ³)	maten (LxBxH) (mm)	draagkracht (kg)	gewicht (kg)
BST 30 / BST-H 30	0,30	945 x 730 x 845 / 900 x 870 x 1035	500	71 / 135
BST 55 / BST-H 55	0,55	945 x 930 x 980 / 900 x 1070 x 1035	1000	79 / 144
BST 70 / BST-H 70	0,70	945 x 930 x 980 / 900 x 1070 x 1035	1500	79 / 144
BST 90 / BST-H 90	0,90	945 x 1130 x 980 / 900 x 1270 x 1035	2000	85 / 150
BST 150 / BST-H 150	1,50	940 x 1630 x 1085 / 900 x 1770 x 1095	2000	148 / 220
BST 200 / BST-H 200	2,00	940 x 2130 x 1085 / 900 x 2270 x 1095	2000	164 / 239
BST-U 30	0,30	1185 x 1145 x 935	500	163
BST-U 55	0,55	1185 x 1345 x 1055	1000	176
BST-U 70	0,70	1185 x 1345 x 1055	1500	177
BST-U 90	0,90	1185 x 1545 x 1055	2000	182
BKT 30	0,30	1350 x 730 x 900	500	91
BKT 55	0,55	1350 x 930 x 1030	1000	99
BKT 70	0,70	1350 x 930 x 1030	1500	99
BKT 90	0,90	1350 x 1130 x 1030	2000	103
BKT 150	1,50	1450 x 1630 x 1090	2000	167
BKT 200	2,00	1450 x 2130 x 1090	2000	183

Inrijdbeugels-binnenmaten (mm)			
	A	B	C
BST/BST-H/BKT 30	110	200	80
BST/BST-H/BKT 55-70	250	200	80
BST/BST-H/BKT 90-150	450	200	80
BST/BST-H/BKT 200	590	200	80

Inrijdkoker-binnenmaten (mm)			
	A	B	C
BST-U 30	732	200	60
BST-U 55-70	932	200	60
BST-U 90	1132	200	60

Afwerking:

RAL 2000

RAL 3000

RAL 5012

RAL 6011

RAL 7005

BODEMKLEPCONTAINER TYPE BKB



*** Direct zeer leuke kortingen! 25.000+ artikelen! -

Conische bouwvorm met bodemlediging

- in elkaar stapelbaar
- ontgrendeling van de bodemklep met trekkoord vanaf bestuurderstoel
- bodemklep sluit automatisch bij terugplaatsen, 90° openingsbereik
- stabiele constructie met rondom randprofiel
- opname met vorkheftruck en kraan
- onderrijdhoogte 100 mm, transportabel met palletwagen
- beveiligd tegen onbedoeld afglijden en openen van de bodemklep
- achterafmontage van wielen mogelijk

Opties

- 2 zwenk- en 2 draagwielen van polyamide Ø 180 mm, waarvan één zwenkwiel met vergrendeling - bouwhoogte 225 mm
- verzinkt deksel, 2-zijdig te openen (niet stapelbaar)

- Tel: +31 (0)26-3633688



BKB met wielen



BKB met deksel



	inhoud ca. (m ³)	maten (LxBxH) (mm)	draagkracht (kg)	gewicht gelakt / verz. (kg)
BKB 500	0,50	1040 x 1200 x 715	1000	126 / 136
BKB 700	0,70	1040 x 1200 x 970	1500	145 / 156
BKB 1000	1,00	1040 x 1200 x 1270	2000	169 / 182

Inrijdbeugels-binnenmaten (mm)			
Vorktandlengte min. 1100 mm			
	A	B	C
BKB 500-1000	600	180	65

Inrijdkoker-binnenmaten (mm)			
	A	B	C
Type	A	B	C
BKB 500-1000	600	192	94

BODEMKLEPCONTAINER TYPE FB



FB met centreerwanden

Ideaal voor inzameling, op- en overslag van recyclebare stoffen

- robuuste staalconstructie met gladde binnenwanden
- ontgrendeling van de bodemklep met trekkoord vanaf de bestuurderstoel
- rubbervering dempt de slag van de neerkiepende bodemklep bij lediging
- bodemklep sluit zelfstandig bij terug plaatsen op de grond
- beveiligd tegen onbedoeld afglijden en openen van de bodemklep
- geschikt voor opname met kraan en vorkheftruck
- 100 mm onderrijdhoogte - met palletwagen verplaatsbaar
- 4 kraanogen
- 3-voudig stapelbaar

Opties

- 2 zwenk- en 2 draagwielen van polyamide Ø 180 mm, waarvan één zwenkwiel met vergrendeling - bouwhoogte 225 mm
- verzinkt deksel, 2-zijdig te openen
- verzinkte centreerwanden voor bodemklep

*** Direct zeer leuke kortingen! - 25.000+ artikelen! - Tel: +31 (0)26-3633688



FB met wielen



FB met deksel



FB met deksel



	inhoud ca. (m ³)	maten (LxBxH) (mm)	draagkracht (kg)	gewicht gelakt / verz. (kg)
FB 500	0,50	840 x 1245 x 845	1000	125 / 135
FB 750	0,75	840 x 1245 x 1145	1000	144 / 154
FB 1000	1,00	1040 x 1245 x 1145	1250	158 / 173
FB 1500	1,50	1040 x 1845 x 1145	1500	203 / 218
FB 2000	2,00	1040 x 1845 x 1445	1500	232 / 255

Inrijdbeugels-binnenmaten (mm)			
Vorktandlengte min. 1100 mm			
	A	B	C
FB 500-1000	415	185	75
FB 1500-2000	615	185	75

Afwerking:

RAL 2000

RAL 3000

RAL 5012

RAL 6011

RAL 7005

vuurverzinkt

RONDE CONTAINER TYPE RB



RB met wielen

De ronde container met bodemlediging

- constructie van plaatstaal
- handgreep ook als opname voor vorkheftruck of kraan
- ontgrendeling van de bodemklep met trekkoord
- bodemklep wordt in geopende positie gedempt, 90° openingbereik
- bodemklep sluit bij terugplaatsen vanzelf
- beveiligd tegen onbedoeld afglijden en openen van de bodemklep

Opties

- 2 zwenk- en 2 draagwielen van polyamide Ø 100 mm, waarvan één zwenkwiel met vergrendeling - bouwhoogte 125 mm
- aluminium deksel, afneembaar



	inhoud ca. (m ³)	maten (ØxH) (mm)	draagkracht (kg)	gewicht gelakt / verz. (kg)
RB 300	0,30	865 x 716	500	60 / 64
RB 450	0,45	865 x 1085	500	70 / 74

*** Direct zeer leuke kortingen! - 25.000+ artikelen! - Tel: +31 (0)26-3633688

BODEMKLEPCONTAINER TYPE HKB



Transport- en opslagcontainer met gedoseerde bodemlediging

- middels extra hydrauliek-apparaat van de heftruck vind de gedoseerde opening van de bodemklep plaats
- vervaardigd van geprofileerd plaatstaal met randversterking
- verticaal geprofileerde wanden waarborgen het ledigen, ook van volumineus stortgoed
- gladde, naar de zijkant omgekante bodemklep, voor doelgerichte lediging
- 3-voudig stapelbaar
- opname voor heftruck, palletwagen of kraan

Inrijbreedte in de lengte (A 1) / over dwars (A 2) (mm)

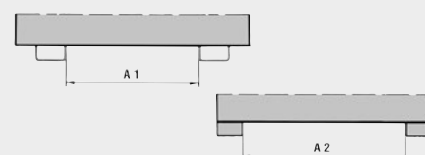

	inhoud ca. (m ³)	buitenmaten (LxBxH) (mm)	draagkracht (kg)	gewicht gelakt / verz. (kg)
HKB 60	0,6	1175 x 975 x 835	1500	140 / 151
HKB 70	0,7	1375 x 1375 x 975	2000	170 / 183
HKB 90	0,9	1375 x 1175 x 835	2000	198 / 214

	A 1	A 2
HKB 60	600	675
HKB 70	800	675
HKB 90	800	875

BODEMKLEPCONTAINER TYPE SB



De economische en ruimtebesparende variant voor inzameling van afval c.q. vaste materialen

- stabiele constructie, bodemklep met versterkt profiel
- bodemklep sluit automatisch bij terugplaatsen
- opname met vorkheftruck en kraan
- bodemklep met zijdelingse geleidingplaten
- ontgrendeling van de bodemklep met trekkoord
- beveiligd tegen afglijden en openen van de bodemklep
- 3-voudig stapelbaar
- achterafmontage van wielen mogelijk

Opties

- 2 zwenk- en 2 draagwielen van polyamide Ø 175 mm, waarvan één zwenkwiel met vergrendeling - bouwhoogte 225 mm
- verzinkt deksel, 2-zijdig te openen

Speciale uitvoeringen leverbaar

	inhoud ca. (m ³)	maten (LxBxH) (mm)	draagkracht (kg)	gewicht gelakt / verz. (kg)
SB 500	0,50	1035 x 1310 x 700	1000	168 / 181
SB 750	0,75	1035 x 1310 x 930	1500	192 / 207
SB 1000	1,00	1035 x 1310 x 1160	2000	215 / 231
SB 1500	1,50	1035 x 1910 x 1160	2000	281 / 302
SB 2000	2,00	1035 x 1910 x 1460	2000	320 / 344

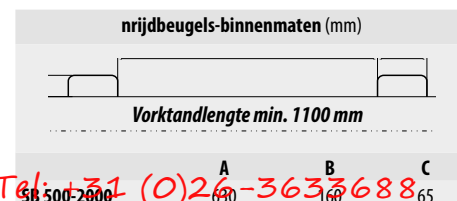

*** Direct zeer leuke kortingen! - 25.000+ artikelen! - Tel: +31 (0)26-3633688

BOUWSTOF-CONTAINER TYPE BC



BC met steentangontgrendeling



BC met steentangontgrendeling



De ideale aanvulling!
Vultrecht (zie pagina 41)

Een efficiënte logistiek door economische aanlevering van bouw materiaal

- constructie voor robuust gebruik
- bodemlediging
- verstevigde bodemklep met 2 vergrendelingen
- ontgrendeling van de bodemklep met trekkoord
- opname voor palletwagens, vorkheftruck en kraan
- speciale randprofielering voor opname aan alle zijden met steentang

Opties

- 2 zwenk- en 2 draagwielen van polyamide Ø 180 mm, waarvan één zwenkwiel met vergrendeling - bouwhoogte 225 mm
- verzinkt deksel, 2-zijdig te openen
- ontgrendeling van bodemklep met steentang

	inhoud ca. (m ³)	maten (LxBxH) (mm)	draagkracht (kg)	gewicht gelakt / verz. (kg)
BC 500	0,50	1035 x 1310 x 700	1000	189 / 203
BC 1000	1,00	1035 x 1310 x 1160	2000	235 / 253

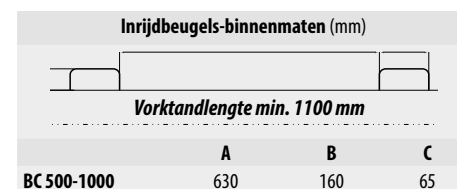

Afwerking:

RAL 2000

RAL 3000

RAL 5012

RAL 6011

RAL 7005

vuurverzinkt

CONTAINERS VOOR ROUTE-TREIN TYPE C / CS



C 30 en CS 30



CS 80

- robuuste staalconstructie met gladde binnenwanden
- 100 mm onderrijhoogte - ook met palletwagen transporteerbaar (C / CS 80)
- olie- en waterdicht
- 3-voudig stapelbaar op 4 stapelhoeken
- voor transportframe met wielen 1200 mm x 800 mm (C 80 / CS 80 of 2 x C 30 / 2 x CS 30)
- voor transportframe met wielen 600 mm x 800 mm (C 30 / CS 30)



stapelbaar



geperforeerde plaat (CS)



aftapkraan (CS)



lediging met draaikrans van de heftruck

Type C

- ideaal voor vaste stoffen

Type CS

- speciaal voor het opvangen en scheiden van vloeibare stoffen en vaste stoffen
- zeefinzet gat Ø 3 mm, deling 6 mm
- 1" aftapkraan

Inrijdbeugels-binnenmaten (mm)



Andere maten leverbaar

	inhoud ca. (m ³)	maten (LxBxH) (mm)	draagkracht (kg)	gewicht gelakt / verz. (kg)
C 30	0,30	620 x 840 x 800	500	47 / 51
C 80	0,80	840 x 1240 x 975	1000	80 / 87
CS 30	0,30	620 x 840 x 795	500	53 / 58
CS 80	0,80	840 x 1240 x 975	1000	88 / 95

*** Direct zeer leuke kartingen! - 25.000+ artikelen! - Tel: +31 (0)26-3633688

	A	B	C
C 30 / CS 30	260	150	60
C 80 / CS 80	600	150	60

BODEMKLEPCONTAINER VOOR ROUTE-TREIN TYPE FB



FB met centreerwanden



FB met deksel



- robuuste staalconstructie met gladde binnenwanden
- ontgrendeling van de bodemklep met trekkoord vanaf de bestuurderstoel
- 4 kraanogen Ø 40 mm
- 3-voudig stapelbaar
- voor transportframe met wielen 1200 mm x 800 mm (FB 500 / FB 750)
- voor transportframe met wielen 1200 mm x 1000 mm (FB 1000)

Opties

- verzinkt deksel
- verzinkte centreerwanden voor bodemklep

Inrijdbeugels-binnenmaten (mm)



Vorktandlengte min. 1100 mm

	inhoud ca. (m ³)	maten (LxBxH) (mm)	draagkracht (kg)	gewicht gelakt / verz. (kg)
FB 500	0,50	840 x 1245 x 845	1000	125 / 135
FB 750	0,75	840 x 1245 x 1145	1000	144 / 154
FB 1000	1,00	1040 x 1245 x 1145	1250	158 / 173

	A	B	C
FB 500-1000	415	185	75



KIEPCONTAINER VOOR ROUTE-TREIN TYPE GU-RZ



- gunstige kiephoek
- kiepen op elke hoogte met trekkoord vanaf bestuurderstoel
- plaatstaal met rondom randprofiel
- stabiel basisframe met inrijdkokers
- beveiligd tegen onbedoeld afglijden en kiepen
- passend voor transportframe 1200 x 800 mm

Opties

- verzinkt deksel, 2-zijdig te openen

	inhoud ca. (m ³)	maten (LxBxH) (mm)	draagkracht (kg)	gewicht gelakt / verz. (kg)
*** Direct meer leuke kortingen! - 25.000+ artikelen! - Tel: +31 (0)20-3053688				
GU-RZ 30	0,30	1230 x 875 x 530	750	105 / 113
GU-RZ 55	0,55	1230 x 875 x 880	1000	125 / 135

Inrijdkoker-binnenmaten (mm)			
<i>Andere maten leverbaar</i>			
	A	B	C
GU-RZ 30-55	150	200	60

KIEPCONTAINER IN SPAANDERUITVOERING VOOR ROUTE-TREIN TYPE SGU-RZ



- speciaal voor het opvangen en scheiden van vloeibare stoffen en vaste stoffen
- geschroefde, geperforeerde plaat, 50 mm boven de bodem, gat Ø 3 mm, deling 6 mm, 1" aftapkraan
- olie- en waterdicht
- kiepen op elke hoogte met trekkoord vanaf bestuurderstoel
- plaatstaal met rondom randprofiel
- stabiel basisframe met inrijdkokers
- beveiligd tegen onbedoeld afglijden en kiepen
- passend voor transportframe met wielen 1200 mm x 800 mm

Opties

- verzinkt deksel, 2-zijdig te openen

	inhoud ca. (m ³)	maten (LxBxH) (mm)	draagkracht (kg)	gewicht gelakt / verz. (kg)
SGU-RZ 30	0,30	1230 x 875 x 530	750	123 / 131
SGU-RZ 55	0,55	1230 x 875 x 880	1000	143 / 153

Inrijdkoker-binnenmaten (mm)			
<i>Andere maten leverbaar</i>			
	A	B	C
SGU-RZ 30-55	150	200	60

KIEPBAKKEN TYPE KK / KN



KK

Voor het verzamelen en afvoeren van stortgoederen of industriële afval

- robuuste plaatstaalconstructie met randversterking
- kiepbare gelagerde bak met handgreep
- basisframe met inrijdkokers
- met heftruck eenvoudig te verplaatsen
- olie- en waterdicht
- beveiligd tegen onbedoeld afglijden en kiepen
- achterafmontage van wielen mogelijk

Uitvoeringen

KK

- kastvormige bak

KN

- lage bak

Opties

- 2 zwenk- en 2 draagwielen van massief rubber Ø 200 mm, 1 zwenkwiel met vergrendeling – bouwhoogte 235 mm
- 2 zwenk- en 2 draagwielen van polyamide Ø 180 mm, waarvan één zwenkwiel met vergrendeling – bouwhoogte 225 mm
- verzinkt deksel, 2-zijdig te openen
- Tip: Voor spaanderuitvoering zie pagina 31



*** Direct zeer leuke kortingen! - 25.000+ artikelen! - Tel: +31 (0)26-3633688

KN



KN met wielen (polyamide)



KN met wielen (massief rubber)



KN met wielen (massief rubber)

	inhoud	maten	hoogte kiepzijde	draagkracht	gewicht
	ca. (l)	(LxBxH) (mm)	(mm)	(kg)	gelakt / verz. (kg)
KK 250	250	1115 x 590 x 740	430	300	59 / 63
KK 400	400	1320 x 670 x 840	485	300	73 / 79
KK 600	600	1390 x 840 x 905	520	300	114 / 123
KK 800	800	1420 x 910 x 975	560	300	125 / 134
KK 1000	1000	1420 x 1110 x 975	560	300	138 / 148
KN 250	250	1375 x 670 x 530	530	300	62 / 66
KN 400	400	1430 x 840 x 605	605	300	75 / 80

Inrijdkoker-binnenmaten (mm)			
	A	B	C
KK 250	205	170	55
KK 400/KN 250	285	170	55
KK 600/KN 400	455	170	55
KK 800	525	170	55
KK 1000	725	170	55

CONTAINERWAGEN TYPE KW



Voor allerlei stortgoederen, met gelijkvloerse ledigingsmogelijkheden

- stabiele plaatstaalconstructie met randversterking
- basisframe van profielstaal
- olie- en waterdicht
- veerkiepbeveiliging
- 2 wielen + 1 zwenkwiel (vanaf inhoud 600 liters + 2 zwenkwielen) van massief rubber Ø 250 mm, waarvan één zwenkwiel met vergrendeling
- met duwstang

Uitvoeringen

KW

- zonder inrijdkokers

KW-ET

- inrijdkokers beveiligd tegen onbedoeld afglijden en kiepen

Opties

- verzinkt deksel, 2-zijdig te openen

Tip:

Voor spaanderuitvoering zie pagina 31

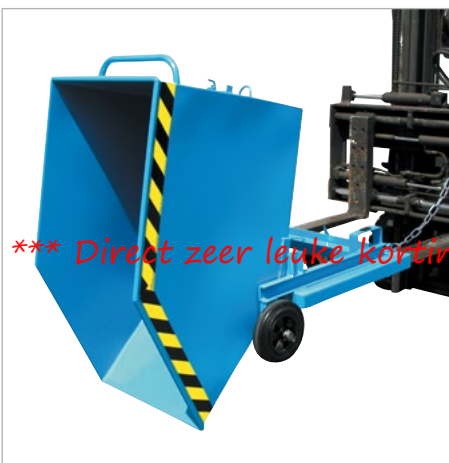

KW-ET



KW

*** Direct zeer leuke kortingen! - 25.000+ artikelen! - Tel: +31 (0)26-3633688



KW-ET met deksel



KW-ET



KW-ET - vanaf inhoud 600 l: met 2 zwenkwielen

	inhoud ca. (l)	maten (LxBxH) (mm)	hoogte kiepzijde (mm)	draagkracht (kg)	gewicht gelakt / verz. (kg)	KW	KW-ET
KW (-ET) 250	250	1115 x 820 x 990	680	300	62 / 67	75 / 81	
KW (-ET) 400	400	1320 x 900 x 1090	740	300	76 / 82	91 / 98	
KW (-ET) 600	600	1395 x 1070 x 1155 (1220)	770 (830)	300	123 / 133	139 / 150	
KW (-ET) 1000	1000	1420 x 1340 x 1225 (1290)	810 (870)	300	149 / 160	164 / 177	

Inrijdkoker-binnenmaten (mm)			
Andere maten leverbaar			
A	B	C	
KW-ET 250-1000	465	170	55

Afwerking:

RAL 2000

RAL 3000

RAL 5012

RAL 6011

RAL 7005

RAL 7021

vuurverzinkt

29

KIEPBAKKEN TYPE KS



Hoge flexibiliteit bij transport en lediging van stortgoederen

- wielen en duwstang garanderen een eenvoudig handmatig transport
- inrijdkokers voor transport met heftruck
- gelijkvloerse lediging of met heftruck boven verzamelcontainer
- robuuste staalconstructie
- basisframe met inrijdkokers
- kiepbare, gelagerde bak
- beveiligd tegen onbedoeld afglijden en kiepen
- 2 zwenk- en 2 draagwielen van polyamide Ø 180 mm, waarvan één zwenkwiel met vergrendeling – bouwhoogte 225 mm

	inhoud ca. (l)	maten (LxBxH) (mm)	hoogte kiepzijde (mm)	draagkracht (kg)	gewicht gelakt (kg)
KS 400	400	1220 x 1050 x 1115	1020	1000	107
KS 550	550	1250 x 1200 x 1170	1055	1000	120
KS 700	700	1345 x 1200 x 1275	1175	1000	132

Inrijdkoker-binnenmaten (mm)			
	A	B	C
KS 400	100	200	80
KS 550	180	200	80
KS 700	180	200	80

*** Direct zeer leuke kortingen! - 25.000+ artikelen! - Tel: +31 (0)26-3633688

SPAANDERKIEPBAKKEN TYPE SKS



Hoge flexibiliteit bij transport en lediging van spaanders

- gelijk aan de KS, echter olie- en waterdicht en met zeefinzet en aftapkraan 1" voor het scheiden van vaste- en vloeibare stoffen



Aftapkraan 1"



Zeefinzet

	inhoud ca. (l)	maten (LxBxH) (mm)	hoogte kiepzijde (mm)	draagkracht (kg)	gewicht gelakt (kg)
SKS 400	400	1220 x 1050 x 1115	1020	1000	109
SKS 550	550	1250 x 1200 x 1170	1055	1000	122
SKS 700	700	1345 x 1200 x 1275	1175	1000	134

Inrijdkoker-binnenmaten (mm)			
	A	B	C
SKS 400	100	200	80
SKS 550	180	200	80
SKS 700	180	200	80

SPAANDER-KIEPBAKKEN TYPE SKK / SKN



SKK met wielen



SKK



Aftapkraan 1"



Zeef



SKN

Vanwege de geringe hoogte zeer geschikt voor lage spaanderopvang

- zeef en 1" aftapkraan voor het scheiden van vloeibare en vaste stoffen
- kiepbare gelagerde bak met handgreep
- basisframe met inrijdkokers
- olie- en waterdicht
- beveiligd tegen onbedoeld afglijden en kiepen

Uitvoeringen

SKK

- kastvormige bak

SKN

- lage bak

Opties

- 2 zwenk- en 2 draagwielen van massief rubber Ø 200 mm, 1 zwenkwiel met vergrendeling, bouwhoogte 235 mm
- 2 zwenk- en 2 draagwielen van polyamide Ø 180 mm, waarvan één zwenkwiel met vergrendeling, bouwhoogte 225 mm
- verzinkt deksel, 2-zijdig te openen

	inhoud ca. (l)	maten (LxBxH) (mm)	hoogte kiepzijde (mm)	draagkracht (kg)	gewicht gelakt / verz. (kg)
SKK 250	250	1115 x 590 x 740	430	300	61 / 66
SKK 400	400	1320 x 670 x 840	485	300	75 / 81
SKK 600	600	1390 x 840 x 905	520	300	116 / 125
SKK 800	800	1420 x 910 x 975	560	300	127 / 137
SKK 1000	1000	1420 x 1110 x 975	560	300	140 / 151
SKN 250	250	1375x 670 x 530	530	300	64 / 69
SKN 400	400	1430x 840 x 605	605	300	77 / 83

*** Direct zeer leuke kortingen! - 25.000+ artikelen! - Tel: +31 (0)26-3633688

Inrijdkoker-binnenmaten (mm)			
	A	B	C
SKK 250	205	170	55
SKK 400/SKN 250	285	170	55
SKK 600/SKN 400	455	170	55
SKK 800	525	170	55
SKK 1000	725	170	55

SPAANDER-CONTAINERWAGEN TYPE SKW



SKW-ET



Aftapkraan 1"



Zeefinzet

Voor inzameling van spaanders, met gelijkvloerse ledigingsmogelijkheden

- zeef en 1" aftapkraan voor het scheiden van vloeibare en vaste stoffen
- olie- en waterdicht
- veerkiepbewijling, duwstang
- 2 wielen + 1 zwenkwiel (vanaf inhoud 600 liters + 2 zwenkwielen) van massief rubber Ø 250 mm, waarvan één zwenkwiel met vergrendeling

Uitvoeringen

SKW

- zonder inrijdkokers

SKW-ET

- met inrijdkokers en beveiliging

Opties

- verzinkt deksel, 2-zijdig te openen

	inhoud ca. (l)	maten (LxBxH) (mm)	hoogte kiepzijde (mm)	draagkracht (kg)	gewicht SKW	SKW-ET
SKW (-ET) 250	250	1115 x 820 x 990	680	300	64 / 69	77 / 83
SKW (-ET) 400	400	1320 x 900 x 1090	740	300	78 / 84	93 / 101
SKW (-ET) 600	600	1395 x 1070 x 1155 (1220)	770 (830)	300	125 / 135	141 / 152
SKW (-ET) 1000	1000	1420 x 1340 x 1225 (1290)	810 (870)	300	151 / 163	167 / 180

Inrijdkoker-binnenmaten (mm)			
	A	B	C
SKW-ET 250-1000	465	170	55

Afwerking:

RAL 2000

RAL 3000

RAL 5012

RAL 6011

RAL 7005

RAL 7021

vuurverzinkt

SPAANDERCONTAINER TYPE SGU



Speciaal voor het verzamelen en scheiden van vloeibare en vaste stoffen

- geperforeerde tussenbodem 100 mm boven bodem container, gat Ø 3 mm, deling 6 mm
- aftapkraan 1" voor aftappen van vloeibare stoffen
- kiepen op elke hoogte met trekkoord vanaf bestuurderstoel
- plaatstaal met rondom randprofiel
- stabiel basisframe met inrijdkokers
- beveiligd tegen onbedoeld afglijden en kiepen
- olie- en waterdicht

Opties

- 2 zwenk- en 2 draagwielen van polyamide Ø 180 mm, waarvan één zwenkwiel met vergrendeling – bouwhoogte 225 mm
- verzinkt deksel, 2-zijdig te openen
- opnamen voor kraan, hefboomroller en pompwagen
- instelbare kieprem vanaf SGU 50

Speciale uitvoeringen leverbaar bijv.

- opnamen voor palletwagens of balenkleem
- steunpoten voor opname met palletwagens



Aftapkraan 1"

Tussenbodem

*** Direct zeer leuke kortingen! - 25.000+ artikelen! - Tel: +31 (0)26-3633688



SGU met wielen



SGU met steunpoten

	inhoud ca. (m ³)	maten (LxBxH) (mm)	draagkracht (kg)	gewicht gelakt /verz. (kg)
SGU 30	0,30	1440 x 680 x 580	750	112 / 121
SGU 50	0,50	1440 x 780 x 680	1000	130 / 140
SGU 75	0,75	1440 x 1280 x 680	1000	169 / 182
SGU 100	1,00	1640 x 1280 x 780	1500	220 / 237
SGU 150	1,50	1640 x 1280 x 1090	1500	250 / 270
SGU 200	2,00	1640 x 1680 x 1090	1500	287 / 308

Inrijdkoker-binnenmaten (mm)



Andere maten leverbaar

Type	A	B	C
SGU 30	10	200	60
SGU 50	150	200	60
SGU 75-200	495	200	60

SPAANDERCONTAINER TYPE SKM



Speciaal voor het verzamelen en scheiden van vloeibare en vaste stoffen

- zeef en aftapkraan 1" voor de spaanderverzameling
- aftapkraan 1" voor aftappen van vloeibare stoffen
- gunstig lastzwaartepunt
- kiepen op elke hoogte met trekkoord vanaf bestuurderstoel
- plaatstaal met rondom randprofiel
- stabiel basisframe met inrijdkokers
- beveiligd tegen onbedoeld afglijden en kiepen
- olie- en waterdicht
- met wielen en handgreep

Opties

- verzinkt deksel, 2-zijdig te openen

Inrijdkoker-binnenmaten (mm)			
<i>Andere maten leverbaar</i>			
	A	B	C
SKM 30	280	200	70
SKM 50	360	200	70
SKM 75	440	200	70

	inhoud ca. (m ³)	maten (LxBxH) (mm)	draagkracht (kg)	gewicht gelakt / verz. (kg)
SKM 30	0,30	1275 x 820 x 820	1000	115 / 126
SKM 50	0,50	1275 x 1280 x 820	1000	133 / 143
SKM 75	0,75	1625 x 1280 x 820	1500	180 / 198

*** Direct zeer leuke kortingen! - 25.000+ artikelen! - Tel: 051 (0)26-3635688

AUTOMATISCHE SPAANDERCONTAINER TYPE S4A



De automatische kieper met afrolstelsel

- Zeef en aftapkraan 1" voor het scheiden van vaste- en vloeibare stoffen
- 3 automatische ontgrendelingspunten voor het verder naar voren kunnen leegkiepen in een grote container
- automatisch beveiligd tegen onbedoeld afglijden
- beveiligd tegen onbedoeld kiepen
- gunstig lastzwaartepunt
- bakwand met rondom randprofiel
- stabiel basisframe met inrijdkokers
- olie- en waterdicht

Opties

- verzinkt deksel, 2-zijdig te openen

Inrijdkoker-binnenmaten (mm)			
	A	B	C
S4A 600-1200	640	200	91

	inhoud ca. (m ³)	maten (LxBxH) (mm)	draagkracht (kg)	gewicht gelakt / verz. (kg)
S4A 600	0,60	1485 x 1095 x 865	1000	163 / 173
S4A 900	0,90	1485 x 1570 x 865	1000	206 / 222
S4A 1200	1,20	1920 x 1095 x 1125	1500	234 / 252

Afwerking: RAL 2000 RAL 3000 RAL 5012 RAL 6011 RAL 7005 vuurverzinkt

SPAANDERCONTAINER TYPE S3S



S3S, kieprichting naar links



Zeef



Aftapkraan 1"

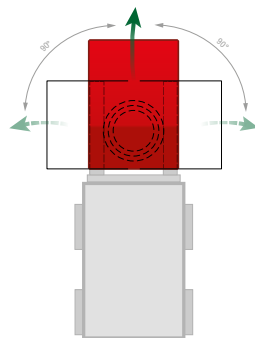

De spaanderkieper met 3-zijdige kiepfunctie

- Zeef en aftapkraan 1" voor het scheiden van vaste- en vloeibare stoffen
- Eenvoudig de kieprichting instellen, naar voren, links of rechts
- kiepen op elke hoogte met trekkelabel
- plaatstaal met rondom randprofiel
- stabiel basisframe met inrijdkokers
- beveiligd tegen onbedoeld afglijden en kiepen
- achterafmontage van wielen mogelijk
- olie- en waterdicht

Opties

- 2 zwenk- en 2 draagwielen van polyamide Ø 180 mm, waarvan één zwenkwiel met vergrendeling – bouwhoogte 225 mm
- verzinkt deksel, 2-zijdig te openen

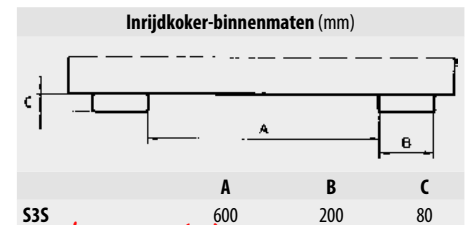

S3S A 600 B 200 C 80

	inhoud ca. (m ³)	buitenmaten (LxBxH) (mm)	draagkracht (kg)	gewicht gelakt / verz. (kg)
S3S 300	0,30	1460 x 1010 x 890	750	197 / 212
S3S 600	0,60	1460 x 1070 x 890	1000	230 / 248

*** Direct zeer leuke kortingen! - 25.000+ artikelen! - Tel: +31 (0)26-3633688

SPAANDER-STAPELKIEPER TYPE BSL / BSS



BSL



Tussenbodem



Zeefinzet



Aftapkraan 1"

Spaander-Stapelkieper van geprofileerd plaatstaal voor robuuste belasting

- gladde bodem (3 mm, ongeprofileerd)
- olie- en waterdicht
- lediging middels traverse met trekkoord vanaf bestuurderstoel
- gevuld 3-voudig stapelbaar

Uitvoeringen

BSL

- met geperforeerde tussenbodem en 1" aftapkraan aan de kiepwand

BSS

- met zeefinzet en 1" aftapkraan aan de kiepwand

Opties

- 2 zwenk- en 2 draagwielen van polyamide Ø 180 mm, waarvan één zwenkwiel met vergrendeling – bouwhoogte 225 mm (niet stapelbaar)
- verzinkt deksel, 2-delig, 1-zijdig te openen (niet stapelbaar)
- traverses (zie pagina 21)

	inhoud ca. (m ³)	maten (LxB*xB) (mm)	draagkracht (kg)	gewicht gelakt (kg)	verz. (kg)
BSL 30 / BSS 30	0,30	800 x 600 x 600	500	65 / 52	70 / 56
BSL 55 / BSS 55	0,55	1000 x 800 x 900	1000	95 / 85	102 / 92
BSL 70 / BSS 70	0,70	1200 x 800 x 900	1500	105 / 95	113 / 102
BSL 90 / BSS 90	0,90	1200 x 1000 x 900	2000	120 / 107	129 / 115
BSL 150 / BSS 150	1,50	1200 x 1500 x 1000	2000	180 / 164	194 / 176
BSL 200 / BSS 200	2,00	1200 x 2000 x 1000	2000	235 / 201	252 / 216

*breedtemaat zonder opnamestoppen

SILOCONTAINER TYPE SR / SG / SRE



SR



SG



SRE



Speciale schaarsluiting met handhendel (SR, SG, SRE)

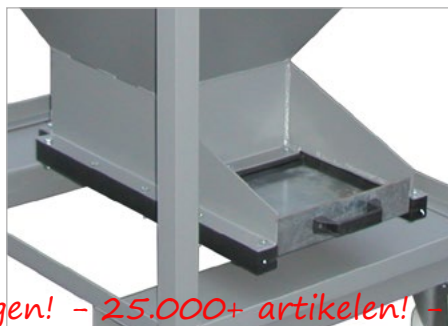

Schuifsluiting (SR-D, SG-D, SRE-D)

Gedoseerde lediging van stortgoederen

- speciale schaarsluiting met handhendel, opening 300 x 300 mm
- frame van profielstaal
- trechter van plaatstaal met omlopende versterking

Uitvoeringen

Tel: +31 (0)26-3633688

- 2 zwenk- en 2 draagwielen van polyamide Ø 180 mm, waarvan één zwenkwiel met vergrendeling – bouwhoogte 220 mm

SG

- inrijdkokers-binnenmaten BxH=175x65 mm, afstand 565 mm
- stapelhoeken

SRE

- 2 zwenk- en 2 draagwielen van polyamide Ø 180 mm, waarvan één zwenkwiel met vergrendeling – bouwhoogte 220 mm
- inrijdkokers-binnenmaten BxH=175x65 mm, afstand 565 mm

SR-D, SG-D, SRE-D

- uitvoering zoals boven, echter met schuifsluiting met speciale dichting aan de trechterbodem, met de hand te bedienen, opening 300 x 300 mm, voor fijnkorrelige stortgoederen



SRE-D met deksel



SR-D met kraanogen

Opties

- verzinkt deksel, afneembaar
- kraanogen

Speciale uitvoeringen leverbaar

	inhoud ca. (l)	maten (LxBxH) (mm)	gewicht	
			gelakt (kg)	verz. (kg)
SR / SR-D 375	375	1115 x 780 x 1230	92 / 109	99 / 119
SRE / SRE-D 375	375	1115 x 780 x 1300	102 / 123	110 / 135
SG / SG-D 375	375	1090 x 860 x 1170	102 / 116	110 / 127
SR / SR-D 600	600	1115 x 780 x 1610	116 / 135	125 / 148
SRE / SRE-D 600	600	1115 x 780 x 1680	128 / 151	138 / 165
SG / SG-D 600	600	1090 x 860 x 1550	128 / 143	137 / 157

Afwerking:

RAL 2000

RAL 3000

RAL 5012

RAL 6011

RAL 7005

vuurverzinkt

SILOCONTAINER TYPE SGK / SGS



SGK



SGS



*** Direct zeer leuke kortingen! - 25.000+ artikelen! - Tel: +31 (0)26-3633688

SGS

Inzameling en lediging van stortgoederen

- trechter van plaatstaal met omlopende versterking
- bodem 30% afgeschuind
- basisframe met inrijdbeugels
- beveiligd tegen onbedoeld afglijden en kiepen
- geschikt voor opname met heftruck en kraan
- ook transporteerbaar met palletwagens
- onderling 3-voudig stapelbaar

Uitvoeringen

SGK

- de klep aan de voorzijde is via een trekkoord vanaf de heftruck te ontgrendelen
- opening: (BxH) = 1050 x 650 mm

SGS

- de aan de voorzijde aangebrachte vergrendelbare schuifsluiting, is met de hand te bedienen
- opening: (BxH) = 250 x 250 mm



SGK



SGK gestapeld

	inhoud ca. (m ³)	maten (LxBxH) (mm)	draagkracht (kg)	gewicht gelakt / verz. (kg)
SGK 50	0,50	1000 x 1200 x 935	750	103 / 113
SGK 75	0,75	1000 x 1200 x 1170	1000	122 / 134
SGK 100	1,00	1000 x 1200 x 1405	1500	141 / 153
SGS 50	0,50	1000 x 1200 x 1025	750	92 / 101
SGS 75	0,75	1000 x 1200 x 1260	1000	111 / 124
SGS 100	1,00	1000 x 1200 x 1495	1500	130 / 143

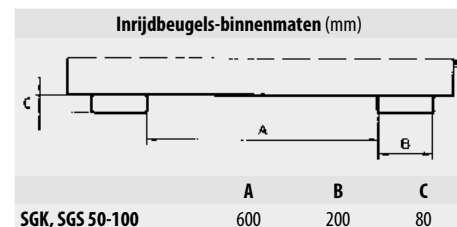

BOUWSTOF CONTAINER TYPE BBG / BBK / BBP



BBK

Onontbeerlijke hulp voor sanerings-, nieuwbouw- en moderniseringswerken

- 3-voudig stapelbaar

BBG

- stabiele constructie van vlak plaatstaal

BBK

- stabiele constructie van vlak plaatstaal
- met neerklapbare kiepwand voor eenvoudig beladen, b.v. met kruiwagens
- versterkingsbeugels aan de onderkant van de kiepwand
- 2-zijdige vergrendeling voor het sluiten van de kiepwand

BBP

- stabiele constructie van geprofileerd plaatstaal

Opties

- verzinkt deksel, afsluitbaar
- opnamestoppen voor lediging middels kieptraverse type BBT (voor BBP)

*** Direct zeer leuke kortingen! - 25.000+ artikelen! - Tel: +31 (0)26-3633688



BBK



BBK



BBP met opnamestoppen



BBG met deksel



	inhoud ca. (m ³)	maten (LxBxH) (mm)	oplast (kg)	draagkracht (kg)	gewicht gelakt / verz. (kg)
BBG 100	1,00	1515 x 1070 x 800	4500	1500	106 / 113
BBK 100	1,00	1515 x 1070 x 800	4500	1500	110 / 118
BBP 100	1,00	1580 x 1070 x 800	4500	1500	90 / 97

Afwerking:

RAL 2000

RAL 3000

RAL 5012

RAL 6011

RAL 7005

vuurverzinkt

MATERIAAL CONTAINERS TYPE BBM



Voor opslag van kleine onderdelen

- stabiele constructie van vlak plaatstaal
- 3-voudig stapelbaar



	inhoud ca. (m ³)	maten (LxBxH) (mm)	hoogte kiepzijde (mm)	stapelbaar	draagkracht (kg)	gewicht gelakt / verz. (kg)
*** Direct naar leuke kortingen! - 25.000+ artikelen! - Tel: +31 (0)26-363748	0,50	1070 x 890 x 760	455	3-voudig	1000	57 / 61

KIEPTRAVERSE VOOR BOUWSTOF CONTAINERS TYPE BBT



Traverse voor lediging van de bouwstof-containers met opnamepunten

- kiepen op elke hoogte
- opname voor heftruck en kraan
- beveiligd tegen onbedoeld afglijden en kiepen

BBT met BBP 100

	maten (LxBxH) (mm)	draagkracht (kg)	gewicht gelakt / verz. (kg)
BBT	1350 x 1215 x 1080	2000	107 / 116

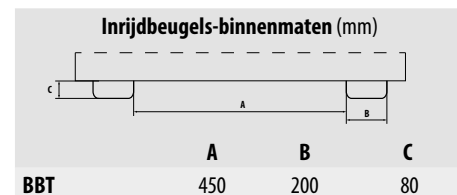

VULTRECHTER TYPE SBT / BTS / BTM

Eenvoudig en veilig Big-Bag's en containers vullen met stortgoederen

SBT

- trechter van plaatstaal met rondom randversterking
- stabiel basisframe met doorlopende inrijdkokers voor vorkheftruck
- beveiligd tegen onbedoeld afglijden
- met steunpoten
- met 4 ophanghaken onder de inrijdkokers

BTS

- als type SBT, echter in staande constructie
- voorbereid voor bodembevestiging
- onderrijdhoogte 1190 mm

BTM

- zoals type BTS, echter mobiel inzetbaar

Speciale uitvoeringen leverbaar, b.v.:

BTM met houders voor traverse TBB-W



*** Direct zeer leuke kortingen! - 25.000+ artikelen! -

Tel: +31 (0)26-7673688

SBT



BTS



BTM



BTM met houders voor traverse TBB-W

	maten (LxBxH) (mm)	trechteropening boven (LxB) (mm)	trechteropening onder (LxB) (mm)	gewicht (kg)
SBT	1320 x 1710 x 990	1200 x 1600	800 x 600	221
BTS	980 x 1980 x 2050	850 x 1875	500 x 700	312
BTM	1700 x 1980 x 2050	850 x 1875	500 x 700	342

Inrijdkoker-binnenmaten (mm)			
	A	B	C
SBT	720	200	80
BTS / BTM	930	200	80

Afwerking:

RAL 2000

RAL 3000

RAL 5012

RAL 6011

RAL 7005

39

TRAVERSE VOOR BIG-BAG'S TYPE TBB / TBB-E / TBB-W



TBB

Eenvoudig en veilig transport van gevulde Big-Bags met heftruck of kraan

TBB

- robuuste staalbuisconstructie
- geschikt voor kraan- en heftruck gebruik
- opname voor de BIG-BAG lussen

TBB-E

- robuuste staalbuisconstructie
- geschikt voor heftruck gebruik
- doorlopende inrijdkokers
- beveiligd tegen onbedoeld afglijden
- opname met afglijdbeveiliging voor Big-Bag-lussen



TBB-E

*** Direct zeer leuke kortingen! - 25.000+ artikelen! - Tel. +31 (0)26-3633688

TBB-W

- robuuste staalbuisconstructie
- geschikt voor gebruik met de heftruck
- doorlopende inrijdkokers
- 4 draailasthaken voor opname van Big-Bag-lussen
- beveiligd tegen onbedoeld afglijden



TBB-W

Speciale uitvoeringen leverbaar

	maten (LxBxH) (mm)	draagkracht (kg)	gewicht (kg)
TBB	1100 x 1100 x 215	2000	38
TBB-E	650 x 610 x 145	1000	40
TBB-W	900 x 945 x 365	1250	46

Inrijdkoker-binnenmaten (mm)			
	A	B	C
TBB-E	70	200	80
TBB-W	670	130	60

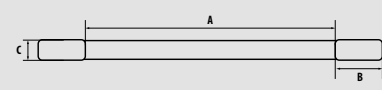

SHOVEL TYPE BSE / BSM



BSE



BSM



BSE hydraulische uitvoering

De originele BAUER-shovel voor het laden en transporteren van stortgoederen

- eenvoudige opname met vorktanden
- kiepen op elke hoogte met trekkoord vanaf bestuurderstoel
- plaatstaal met rondom randprofiel
- schraaplijst van speciaal staal
- stabiel basisframe
- beveiligd tegen onbedoeld afglijden

Uitvoeringen

BSE

- mechanisch

BSM

- mechanisch, met bakopeningen voor vorktanden

Speciale uitvoeringen leverbaar, b.v.:

- hydraulische uitvoeringen
- andere maten

Inrijdkoker-binnenmaten (mm)			
	A	B	C
BSE 50	480	170	75
BSE 75	580	170	75
BSE 100	680	170	75
BSE 150-200	780	200	85
BSE 250	980	200	85
BSM 50-250	A.u.b. bij bestelling opgeven!		

*** Direct zeer leuke kortingen! - 25.000+ artikelen! - Tel: +31 (0)26-3633688

	inhoud ca. (m ³)	maten (LxBxH) (mm)	bak-binnenmaten (LxBxH) (mm)	draagkracht (kg)	gewicht (kg)	BSE	BSM
BSE / BSM 50	0,50	1800 x 1170 x 500 (790)*	1000 x 1100 x 500	1000	198	180	
BSE / BSM 75	0,75	1900 x 1270 x 550 (790)*	1200 x 1200 x 550	1500	228	210	
BSE / BSM 100	1,00	2000 x 1670 x 650 (790)*	1300 x 1600 x 650	2000	320	312	
BSE / BSM 150	1,50	2050 x 1870 x 600 (800)*	1500 x 1800 x 600	3000	374	368	
BSE / BSM 200	2,00	2100 x 2070 x 650 (800)*	1600 x 2000 x 650	3000	425	413	
BSE / BSM 250	2,50	2100 x 2570 x 650 (800)*	1600 x 2500 x 650	3000	484	472	

*hoogte incl. ontgrendelhendel

SHOVEL TYPE BSI



Het voordelige alternatief

- eenvoudige opname met vorktanden
- kiepen op elke hoogte met trekkoord vanaf bestuurderstoel
- plaatstaal met rondom randprofiel
- schraaplijst van speciaal staal
- stabiel basisframe
- beveiligd tegen onbedoeld afglijden

Inrijdkoker-binnenmaten (mm)			
	A	B	C
BSI 50-100	480	170	75

	inhoud ca. (m ³)	maten (LxBxH) (mm)	bak-binnenmaten (LxBxH) (mm)	draagkracht (kg)	gewicht (kg)
BSI 50	0,50	1810 x 1330 x 420 (710)*	1245 x 1250 x 310	750	183
BSI 75	0,75	1810 x 1330 x 620 (710)*	1245 x 1250 x 510	1000	203
BSI 100	1,00	1810 x 1330 x 820 (----)*	1245 x 1250 x 710	1500	223

*hoogte incl. ontgrendelhendel

Afwerking:

RAL 2000

RAL 3000

RAL 5012

RAL 6011

RAL 7005

SHOVEL TYPE DGS



Hydraulische shovel met dubbele scharnieren voor gedoseerde lediging

- stabiel basisframe en shovel met schraaplijst van speciaal staal
- gunstig lastzwaartepunt
- vooruit- en terug kiepbaar
- kiepwerking via de heftruckhydrauliek
- opname met vorktanden
- beveiligd tegen onbedoeld afglijden



	inhoud ca. (m ³)	maten (LxBxH*) (mm)	draagkracht (kg)	gewicht (kg)
DGS 500	0,50	1610 x 1050 x 1370	1000	243
DGS 700	0,70	1610 x 1210 x 1370	1000	260
DGS 950	0,95	1610 x 1610 x 1370	1000	320
DGS 1200	1,20	1610 x 2010 x 1370	1500	360

*shovelhoogte (zonder hydraulische cilinder)

*** Direct zeer leuke kortingen! - 25.000+ artikelen! - Tel: +31 (0)26-3633688

SHOVEL TYPE HVR



Hydraulische shovel met 2 cilinders voor gedoseerde lediging

- stabiel basisframe en shovel met schraaplijst van speciaal staal
- vooruit en terug kiepbaar
- kiepwerking via de heftruckhydrauliek
- opname met vorktanden
- beveiligd tegen onbedoeld afglijden



	inhoud ca. (m ³)	maten (LxBxH) (mm)	draagkracht (kg)	gewicht (kg)
HVR 50	0,50	1645 x 1230 x 680	1600	275
HVR 75	0,75	1670 x 1630 x 685	1600	326
HVR 80 L	0,80	1705 x 1030 x 925	1600	310
HVR 100	1,00	1740 x 1830 x 775	2000	392
HVR 150	1,50	1905 x 2030 x 955	2500	474

Inrijdkoker-binnenmaten (mm)



	A	B	C
HVR 50-80 L	420	160	65
HVR 100-150	580	195	75

CASSETTE-PLAATSTAALREK TYPE KBR



Ruimtebesparende en overzichtelijke opslag van plaatstaal of ander plaatmateriaal

- frame: stabiele staalconstructie met doorschuif-beveiliging
- 6 staalcassettes met inrijdkokers voor heftruck, voor formaten tot LxB max. 3000 x 1500 mm
- max. laadhoogte per cassette 120 mm
- voorbereid voor bodembevestiging
- max. 12 cassettes boven elkaar (2 x KBR)
- in eigen beheer op elkaar te schroeven

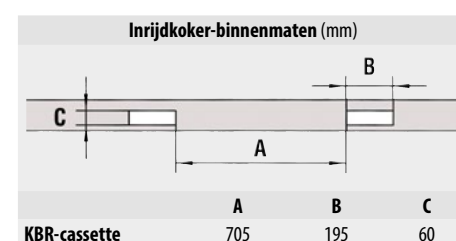

	maten (LxBxH) (mm)	draagkracht (kg/cassette)	gewicht (kg)
KBR 1	2240 x 1050 x 1580	1000	920
KBR 2	2740 x 1300 x 1580	1000	1186
KBR 3	3240 x 1550 x 1580	1000	1472

*** Direct afwerking: RAL 2001 RAL 3000 RAL 5012 RAL 6011 RAL 7005 RAL 9005 RAL 9005 Tel: +31 (0)26-3633688 vuurverzinkt

HEFTRUCKBEZEM TYPE SKB

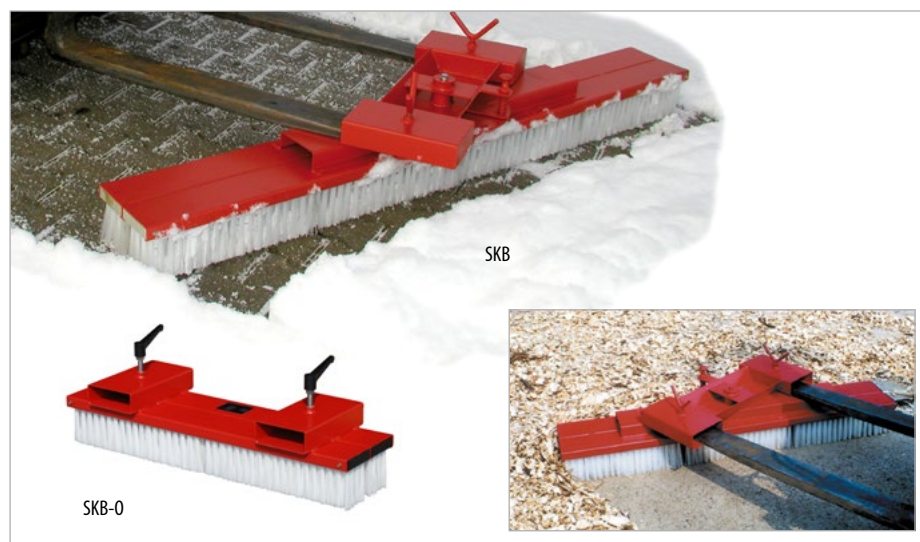

Voor het snel en voordelig vegen van parkeerplaatsen, opritten, wegen, opslagplaatsen, productiehallen, binnenplaatsen e.d.

- robuuste staalconstructie
- inrijdkokers voor vorktandopname
- met afglijdbeveiliging
- geschikt voor heftruck, wiellader en andere voertuigen met vorktanden
- oersterke borstelementen, per stuk vervangbaar
- afwerking gelakt RAL 3000

Uitvoeringen

SKB

- 2-voudig naar links en rechts instelbaar

SKB-0

- zonder zijdelingse verstelbaarheid

Speciale uitvoeringen leverbaar

	maten (LxBxH) (mm)	gewicht (kg)
SKB 100	350 x 1000 x 410	45
SKB 150	350 x 1500 x 410	55
SKB 200	350 x 2000 x 410	65
SKB-0 100	305 x 1000 x 360	30
SKB-0 150	305 x 1500 x 360	40
SKB-0 200	305 x 2000 x 360	50

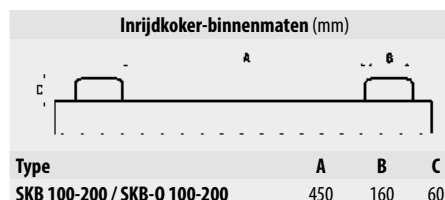

SNEEUWSCHUIVER TYPE SCH

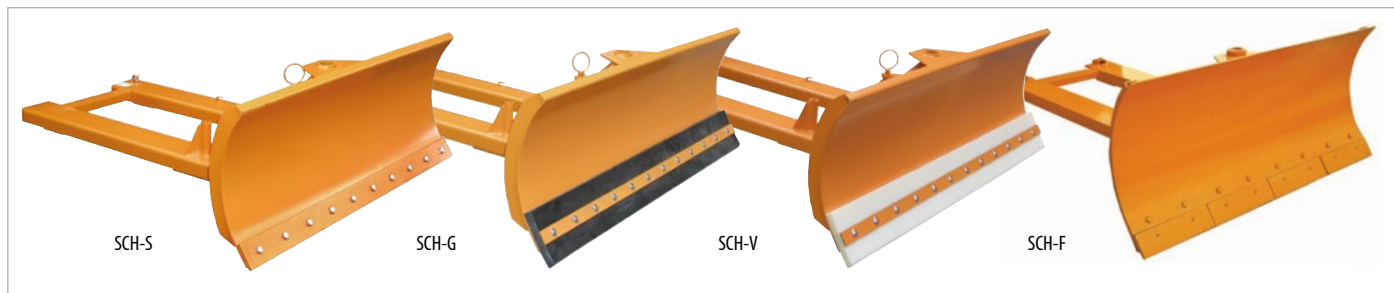

*** Direct zeer leuke kortingen! - 25000+ artikelen! - Tel: +31 (0)26-3633688

De robuuste sneeuwschuiver in 4 uitvoeringen

- snelle opname met de vorktanden
- beveiligd tegen onbedoeld afglijden
- ruimschild 2-voudig naar rechts en links verstelbaar
- veerklapschaar en schraaplijst aangeschroefd, snel wisselen mogelijk
- afwerking gelakt RAL 2000

Uitvoeringen

- SCH-G** rubberschraaplijst
- SCH-S** staalschraaplijst
- SCH-V** "PUR"-schraaplijst
- SCH-F** veerklapschaar

Opties

- Hydraulische schildinstelling
- reserve-schraaplijsts:
 - reserve-staalschraaplijst
1500/1800/2100/2400 x 12 x 100 mm
 - reserve-rubberschraaplijst
1500/1800/2100/2400 x 30 x 200 mm
 - reserve-"PUR"-schraaplijst
1500/1800/2100/2400 x 30 x 200 mm
 - reserve-veerklapschaar

SCH-G



SCH-G G naar rechts ingesteld



SCH-G naar links ingesteld



Hydraulische schildinstelling

	schildbreedte (mm)	instelbare ruimbreedten (mm)	schildhoogte (mm)	gewicht gelakt (kg)			
				SCH-S	SCH-G	SCH-V	SCH-F
SCH 150	1500	1500/1300/1100	580*/620/720**	170	172	170	203
SCH 180	1800	1800/1600/1300	580*/620/720**	182	183	182	222
SCH 210	2100	2100/1800/1500	580*/620/720**	232	233	232	278
SCH 240	2400	2400/2100/1700	580*/620/720**	246	247	246	299

* staalschraaplijst ** met veerklapscharen

Inrijdkoker-binnenmaten (mm)		
	A	B
SCH 150-180	417	165
SCH 210-240	416	220

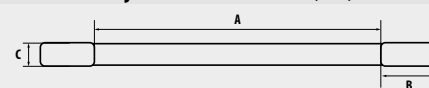

SNEEUWSCHUIVER TYPE SCH-L



Het voordelige alternatief

- snelle opname met de vorkheftruck
- beveiligd tegen onbedoeld afglijden
- ruimschild 1-voudig naar links of rechts instelbaar
- aangeschroefde rubberen schraaplijst, snel wisselen mogelijk
- afwerking gelakt of RAL 2000 vuurverzinkt
- reserve-schraaplijsts:
1500 x 150 x 20 mm (SCH-L 1500)
1800 x 150 x 20 mm (SCH-L 1800)

Inrijdkoker-binnenmaten (mm)			
	A	B	C
SCH-L 1500/1800	410	168	68

	schildbreedte (mm)	instelbare ruimbreedten (mm)	schildhoogte (mm)	gewicht gelakt / verz. (kg)
SCH-L 1500	1500	1500 / 1300	585	120 / 129
SCH-L 1800	1800	1800 / 1550	585	129 / 139

SNEEUWPLOEGEN TYPE SCH-P / SCH-U



*** Direct zeer leuke kortingen! - 25.000+ artikelen! - Tel: +31 (0)26-3633688

De ideale combinatie van sneeuwschuiver en sneeuwshovel

- pendelophanging
- speciale vering
- probleemloos berijden van bodemoneffenheden
- vriendelijk voor de hefinstallatie
- bodemhoogte van het ruimschild door glijdsteunen instelbaar
- ruimschild 2-voudig naar rechts en links verstelbaar
- schraaplijsten aangeschroefd, snel wisselen mogelijk
- afwerking gelakt RAL 2000

Uitvoeringen

SCH-P

- inrijdkokers boven

SCH-U

- inrijdkokers onder

- ...-S staalschraaplijst
- ...-G rubberschraaplijst
- ...-V "PUR"-schraaplijst

Inrijdkoker-binnenmaten (mm)			
	A	B	C
SCH-P/-U 150-180	412	165	60
SCH-P/-U 210-240	412	215	75

SCH-P-S



SCH-U-S

	schildbreedte (mm)	instelbare ruimbreedten (mm)	schildhoogte (mm)	gewicht (kg)		
				Type ...-S	Type ...-G	Type ...-V
SCH-P 150 / SCH-U 150	1500	1500/1300/1100	620	195	200	197
SCH-P 180 / SCH-U 180	1800	1800/1600/1300	620	206	212	209
SCH-P 210 / SCH-U 210	2100	2100/1800/1500	620	228	235	231
SCH-P 240 / SCH-U 240	2400	2400/2100/1700	620	252	260	256

STROOIAPPARAAT TYPE SH



SH met afdekzeil

	trechterinhoud ca. (l)	max. strooibreedte (m)	min. oliebehoefte (l/min)	max. strooicapaciteit (l/min)	toegelaten totaal- gewicht (kg)	gewicht (kg)
SH	265	9	15	80	500	115

Geschikt voor zand, zout en split

- aandrijving d.m.v. heftruckhydrauliek
- strooibreedte instelbaar door hoogte en hellinghoekpositie van de hefinstallatie
- roerwerk
- beschermrooster afdekking
- inrijdkokers voor vorktandopname
- afwerking gelakt RAL 2000

Opties

- afdekzeil

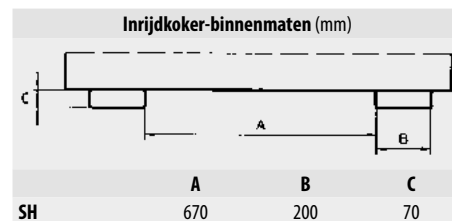

STROOIWAGEN TYPE STW



STW 100 met afdekzeil



STW 260

Geschikt voor zand en zout

- geschikt als aanhanger voor heftruck, kleine trekkers etc.
- met rubberen wielen (type STW 100) of luchtbanden (type STW 260)
- de strooibeweging loopt over de draai beweging van de wielen
- met hendel voor het instellen van de strooibreedte en -richting
- trechter gelakt RAL 3000

Opties

- afdekzeil



Sneeuwschuiver SCH-G in combinatie met STW 100

	trechterinhoud ca. (l)	uitvoering trechter	max. strooibreedte (m)	draagkracht (kg)	gewicht (kg)
STW 100	105	gelakt	6	135	28
STW 260	260	gelakt	12	340	84

VEILIGHEIDSKORVEN TYPE SIKO



Veiligheid bij reparatie en onderhoudswerkzaamheden



- stabiele buisconstructie
- loopplateau met antislip
- toegelaten voor 2 personen
- doorlopende inrijdkokers met afglijdbeveiling
- onderrijdbescherming garandeert opname met inrijdkokers
- TÜV getest, conform de DGUV (Duitse wettelijke ongevalverzekering)

Uitvoeringen

SIKO

- opname met vorkheftruck aan de brede zijde
- verzinkte gereedschapbak

SIKO/L

- opname met vorkheftruck aan de smalle zijde
- verzinkte gereedschapbak

Opties

- 2 zwenk- en 2 draagwielen van polyamide Ø 180 mm, waarvan één zwenkwiel met vergrendeling – bouwhoogte 225 mm

SIKO

	maten (LxBxH) (mm)	basismaat (mm)	toegelaten totaal- gewicht (kg)	gewicht (kg)	inrijdkokers-binnenmaten (mm)		
					A	B	C
SIKO	1090 x 1200 x 1885	800 x 1200	300	90	600	200	80
SIKO/L	1295 x 810 x 1885	1200 x 800	300	96	480	200	80

*** Direct zeer leuke kortingen! - 25.000+ artikelen! - Tel: +31 (0)20-3633688

Inrijdkoker-binnenmaten (mm)



VEILIGHEIDSKORVEN TYPE SIKO-M



Het voordelige alternatief



- stabiele buisconstructie
- hoogwerker met antislip
- toegelaten voor 2 personen
- inrijdkokers met afglijdbeveiling
- verzinkte gereedschapbak
- TÜV getest, conform de DGUV (Duitse wettelijke ongevalverzekering)

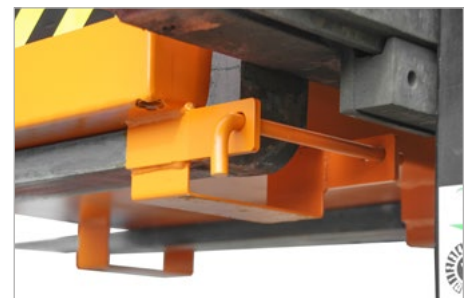

met boutbeveiliging

	maten (LxBxH) (mm)	basismaat (mm)	toegelaten totaal- gewicht (kg)	gewicht (kg)	Inrijdkoker-binnenmaten (mm)		
					A	B	C
SIKO-M	1040 x 835 x 1900	740 x 740	240	58	280	200	80

Inrijdkoker-binnenmaten (mm)

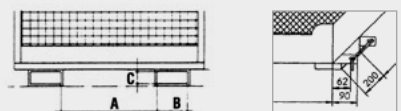

Afwerking:

RAL 2000

WERKKOOIEN TYPE MB-D / MB-F / MB-K



MB-D



MB-D/L



MB-K-IV



MB-F

Werkkooien verzekeren de veiligheid bij reparatie- en onderhoudswerkzaamheden



- toegelaten voor 2 personen
- inrijdkokers met afglijdbeveiliging
- TÜV getest, conform de DGUV (Duitse wettelijke ongevalverzekering)

Uitvoeringen

MB-D

- opname met heftruck aan de brede zijde
- verzinkte gereedschapbak

MB-D/L

- opname met heftruck aan de smalle zijde
- verzinkte gereedschapbak

MB-F

- opvouwbare uitvoering
- snel en eenvoudig inzetbaar
- verzinkte gereedschapbak
- opname met heftruck aan de brede zijde

MB-K-IV

- volgens DIN EN 14502-1
- nuttige last 300 kg
- steunpoten, 135 mm onderijdhoopte
- met verzinkt dak
- met 4-sprongketting
- opname met kraan
- met ankerpunten voor PBM (persoonlijke beschermingsmiddelen)

Opties

- 2 zwenk- en 2 draagwielen van polyamide Ø 180 mm, waarvan één zwenkwiel met vergrendeling – bouwhoogte 220 mm (uitgezonderd MB-K-IV) met ankerpunten voor PBM (uitgezonderd MB-K-IV und MB-F)

*** Direct zeer leuke kortingen! - 25.000+ artikelen! - Tel: +31 (0)26-3633688



ankerpunten voor PBM (persoonlijke beschermingsmiddelen)

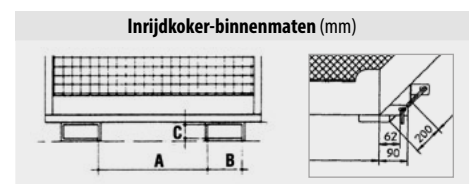

	maten (LxBxH) (mm)	basmaat (mm)	toegelaten totaalgewicht (kg)	gewicht gelakt / verz. (kg)	A	B	C
MB-D	1040 x 1210 x 1890	800 x 1200	300	120 / 132	600	200	80
MB-D/L	1290 x 805 x 1890	1200 x 800	300	120 / 132	160	200	80
MB-F	1100 x 1210 x 1895	1000 x 1200	300	120 / 132	600	200	80
MB-K-IV	800 x 1200 x 2305	800 x 1200	470	170 / 183	-	-	-

WERKKOOI TYPE MB-II



Dubbelzijdige opneembaar met heftruck, aan de brede en de smalle zijde, Inrijdbescherming aan de niet gebruikte inrijdkokers.

- stabiele vierkante buisconstructie
- dwars- of lengte opname
- anti-slip werkplatform
- toegelaten voor 2 personen
- inrijdkokers met afglijdbeveiliging
- twee opklapbare beschermroosters
- inrijdbescherming van de niet te gebruiken inrijdkokers
- verzinkte reedschapbak
- TÜV getest, conform de DGUV (Duitse wettelijke ongevallenverzekering)

Opties

- 2 zwenk- en 2 draagwielen van polyamide Ø 180 mm, waarvan één zwenkwiel met vergrendeling – bouwhoogte 225 mm
- ankerpunten voor PBM (persoonlijke beschermingsmiddelen)

*** Direct zeer leuke kortingen! - 25.000 artikelen! - Tel: +31 (0)20 3633688



Beveiligingen van de neerklapbare beschermroosters



Ruimtebesparende opslag dankzij aan beide zijden neergeklapte beschermroosters

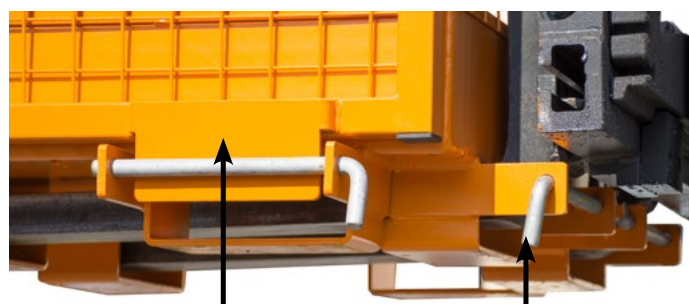

Inrijdbescherming op de niet gebruikte inrijdkokers

Veiligheidsbouten beschermen tegen onbedoeld afglijden

	maten (LxBxH) (mm)	basismaat (mm)	toegelaten totaalge- wicht (kg)	gewicht (kg) gelakt / verz.	Inrijdkoker-binnenmaten (mm)		
					A	B	C
MB-II	1040 x 1300 x 2155	800 x 1200	300	127 / 136	600 190	200 200	80 80

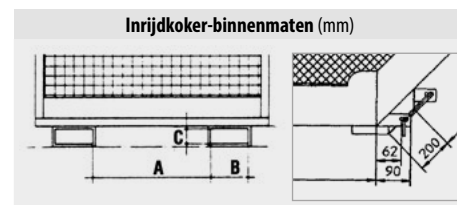

Afwerking:

RAL 2000

vuurverzinkt

WERKKOOI TYPE MB-I



MB-I op de stapelaar



MB-I met veiligheidsketting op de heftruck

De werkkooi voor stapelaar en heftruck. Biedt veiligheid bij reparaties onderhoudswerkzaamheden op hoogte

- toegelaten voor 1 persoon
- TÜV getest, conform de DGUV (Duitse wettelijke ongevallenverzekering)
- inrijdkokers
- afglijdbeveiliging voor stapelaar en heftruck
- verzinkte gereedschapbak
- 4 steunpoten
- afwerking gelakt RAL 2000

Uitvoeringen

MB-I

- als boven beschreven

MB-I/A

- met ankerpunt voor PBM (persoonlijke beschermingsmiddelen)



TÜV Austria

Optie

- met ankerpunt voor PBM (voor MB-I)



Afglijdbeveiliging voor stapelaar



Afglijdbeveiliging middels boutvergrendeling voor de heftruck



Ankerpunt voor PBM (Persoonlijke beschermingsmiddelen)

*** *Dinert meer dan de keuringen! 25000 artikelen!*

	maten (LxBxH) (mm)	basmaat (mm)	toegelaten toetaalgewicht (kg)	gewicht (kg)	Inrijdkoker-binnenmaten (mm)		
					A	B	C
MB-I	775 x 800 x 2050	645 x 650	180	60	165	210	85

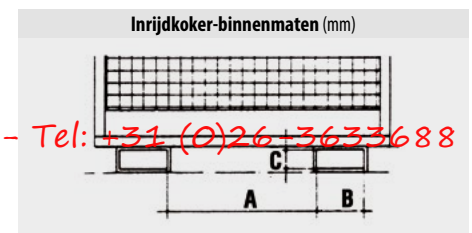

- Tel: +31 (0)26 3633688

WERKKOOIEN TYPE MB-ST



MB-ST



MB-ST/T

Voor bediening van stellingen en voor inventarisatiewerkzaamheden

- toegelaten voor 1 persoon
- inrijdkokers met afglijdbeveiliging
- verzinkte gereedschapbak

Uitvoeringen

MB-ST

- met tweehand vrijgeefschakelaar, flitslamp, kabelhaspel met 8 m, kabel, stekker, stopcontact en extra stekker
- opname met heftruck aan de brede zijde

MB-ST-L

- als MB-ST, echter opname aan de smalle zijde

MB-ST/T

- zoals MB-ST, echter met circuitonderbreker voor deur
- rondom met gaas

MB-ST/T-L

- als MB-ST/T, echter opname aan de smalle zijde

Opties

- met ankerpunt voor PBM (persoonlijke beschermingsmiddelen)

	maten (LxBxH) (mm)	basmaat (mm)	toegelaten toetaalgewicht (kg)	gewicht gelakt / verz. (kg)	Inrijdkoker-binnenmaten (mm)		
					A	B	C
MB-ST	1040 x 1335 x 1890	800 x 1200	300	130 / 142	600	200	80
MB-ST-L	1300 x 930 x 1890	1200 x 800	300	136 / 146	160	200	80
MB-ST/T	1050 x 1415 x 1890	800 x 1200	300	140 / 151	600	200	80
MB-ST/T-L	930 x 1375 x 1890	1200 x 800	300	136 / 146	160	200	80

WERKKOOIEN TYPE MB-A / MB-B



MB-A



MB-A/L

Werkkooien verzekeren de veiligheid bij reparatie- en onderhoudswerkzaamheden

- toegelaten voor 2 personen
- inrijdkokers met afglijdbeveiliging
- verzinkte gereedschapbak

Uitvoeringen

MB-A

TÜV Austria

- keuringsinstantie "TÜV Oostenrijk" getest
- opname met heftruck aan de brede zijde
- ankerpunt voor PBM (Persoonlijke beschermingsmiddelen) volgens ÖNORM



MB-A/D



MB-A/D/L

- MB-A/L: opname met heftruck aan de smalle zijde
- MB-A/D: met beschermdak, opname met heftruck aan de brede zijde
- MB-A/D/L: met beschermdak, opname met heftruck aan de smalle zijde

MB-B

- met automatisch deurslot
- opname met heftruck aan de brede zijde
- MB-B/L: opname met heftruck aan de smalle zijde

*** Direct zeer leuke kortingen! - 25.000+ artikelen! - Tel: +31 (0)26-3633688

Opties

- 2 zwenk- en 2 draagwielen van polyamide Ø 180 mm, waarvan één zwenkwiel met vergrendeling – bouwhoogte 225 mm
- ankerpunten voor PBM (Persoonlijke beschermingsmiddelen) (MB-B, MB-B/L, MB-CH, MB-CH/L)



MB-B



MB-B/L



Inrijdkoker-binnenmaten (mm)

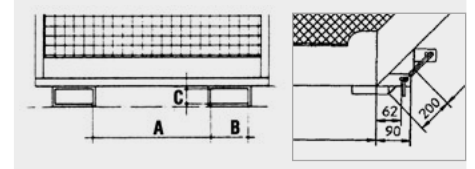

	maten (LxBxH) (mm)	basismaat (mm)	toegelaten totaalgewicht (kg)	gewicht gelakt / verz. (kg)	A	B	C
MB-A	1050 x 1200 x 2090	800 x 1200	300	135 / 145	600	200	80
MB-A/L	1300 x 825 x 2090	1200 x 800	300	135 / 145	160	200	80
MB-A/D	1050 x 1215 x 2105	800 x 1200	300	157 / 167	600	200	80
MB-A/D/L	1300 x 825 x 2105	1200 x 800	300	157 / 167	160	200	80
MB-B	1045 x 1210 x 1890	800 x 1200	300	130 / 139	600	200	80
MB-B/L	1290 x 805 x 1890	1200 x 800	300	130 / 139	160	200	80

Afwerking:

RAL 2000

vuurverzinkt

TELESKOOPLADER TYPE KT / KTH



KT uitgeschoven

De teleskooplader vergroot de reikwijdte van de vorkheftrucks

- staalconstructie
- kettingbeveiliging tegen onbedoeld afglijden

Teleskopeerbare uitvoeringen

- inwendig teleskopeerbaar gedeelte op 8 posities uittrekbaar, elke positie met steekbouten beveiligd
- 2 draailasthaken, 14 mogelijke uitschuifposities

KT

- starre uitvoering

KTH

- in hoogte verstelbaar, elke positie met steekbouten beveiligd
- 3-voudig in hoogte verstelbaar, op 15°, 30° of 45°



Hydraulisch uitgeschoven (KTH)

KTH uitgeschoven en in hoogte versteld

Uitvoeringen met vaste lengte

- 1 draailasthaak en 5 mogelijke haakposities

KT-K

- starre uitvoering

KTH-K

- in hoogte verstelbaar, elke positie met steekbouten beveiligd
- 3-voudig in hoogte verstelbaar, op 15°, 30° of 45°

*** Direct zeer leuke kortingen! - 25.000+ artikelen! - Tel: +31 (0)26-3633688

Opties

- Hydraulisch uitschuifbaar (max. 1000 mm, voor KT en KTH)



KT-K



KTH-K in hoogte versteld

Inrijdkoker-binnenmaten (mm)

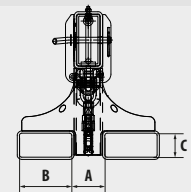

	A	B	C
KT 2,5 / KT-K 2,5	106	184	84
KT 5,0 / KT-K 5,0	116	184	84
KTH 2,5 / KTH-K 2,5	156	184	84
KTH 5,0 / KTH-K 5,0	166	184	84

	Positie	1	2	3	4	5	6	7	8	9	10	11	12	13	14	maten LxBxH (mm)	gewicht elakt/verz. (kg)
KT-K 2,5	afstand (mm)	710	1000	1290	1590	1870	2055	2255	2455	2655	2855	3055	3255	3455	3655	2000 x 490 x 480	135 / 145
KT 2,5	draaglast (kg)	2500	2500	2500	1800	1400	1200	1050	950	850	770	700	650	600	560	2160 x 490 x 480	175 / 188
KT-K 5,0	draaglast (kg)	5000	3550	2750	2250	1950	-	-	-	-	-	-	-	-	-	2000 x 500 x 520	160 / 172
KT 5,0	draaglast (kg)	5000	3550	2750	2250	1950	1700	1550	1400	1300	1200	1150	1050	1000	950	2160 x 500 x 520	210 / 226
KTH-K 2,5	afstand (mm)	695	990	1285	1580	1825	2090	2290	2490	2690	2890	3090	3290	3490	3690	2050 x 540 x 560	160 / 172
KTH 2,5	draaglast (kg)	2500	2500	2500	1800	1400	1200	1050	950	850	770	700	650	600	560	2200 x 540 x 560	203 / 218
KTH-K 5,0	draaglast (kg)	5000	3550	2750	2250	1950	-	-	-	-	-	-	-	-	-	2050 x 550 x 600	184 / 198
KTH 5,0	draaglast (kg)	5000	3550	2750	2250	1950	1700	1550	1400	1300	1200	1150	1050	1000	950	2200 x 550 x 600	235 / 253

Rekening houden met de draagkracht van de heftruck!

LASTARMEN TYPE LA / LAT

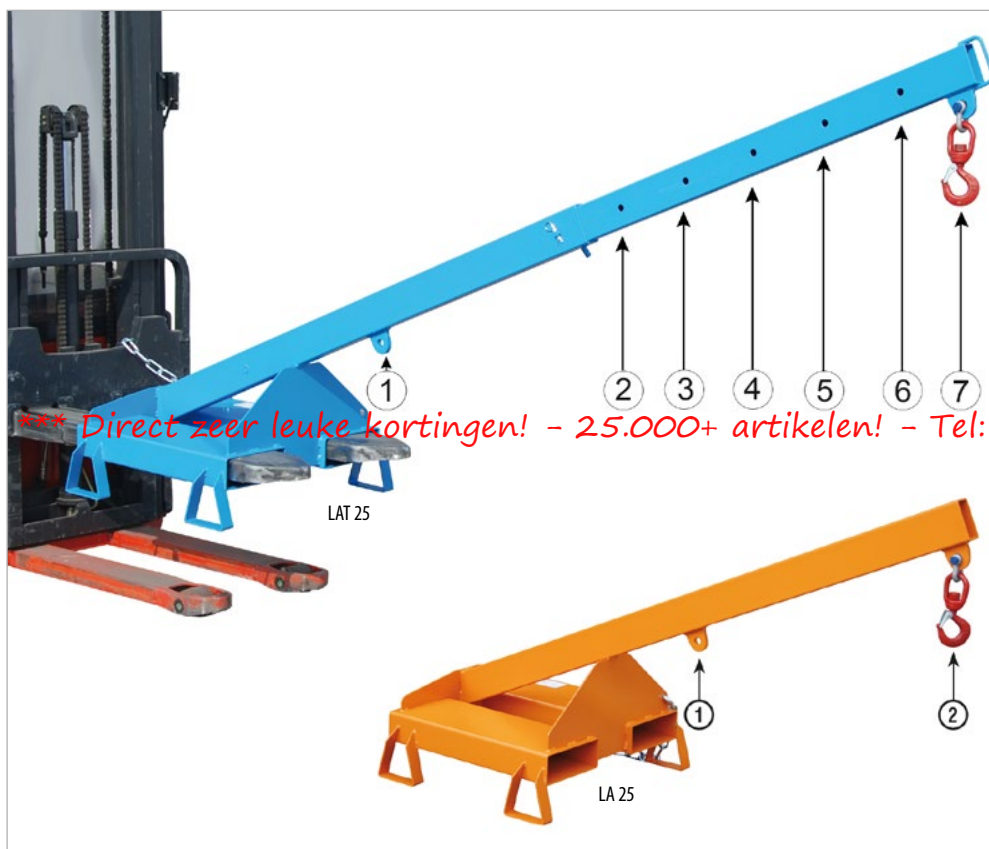
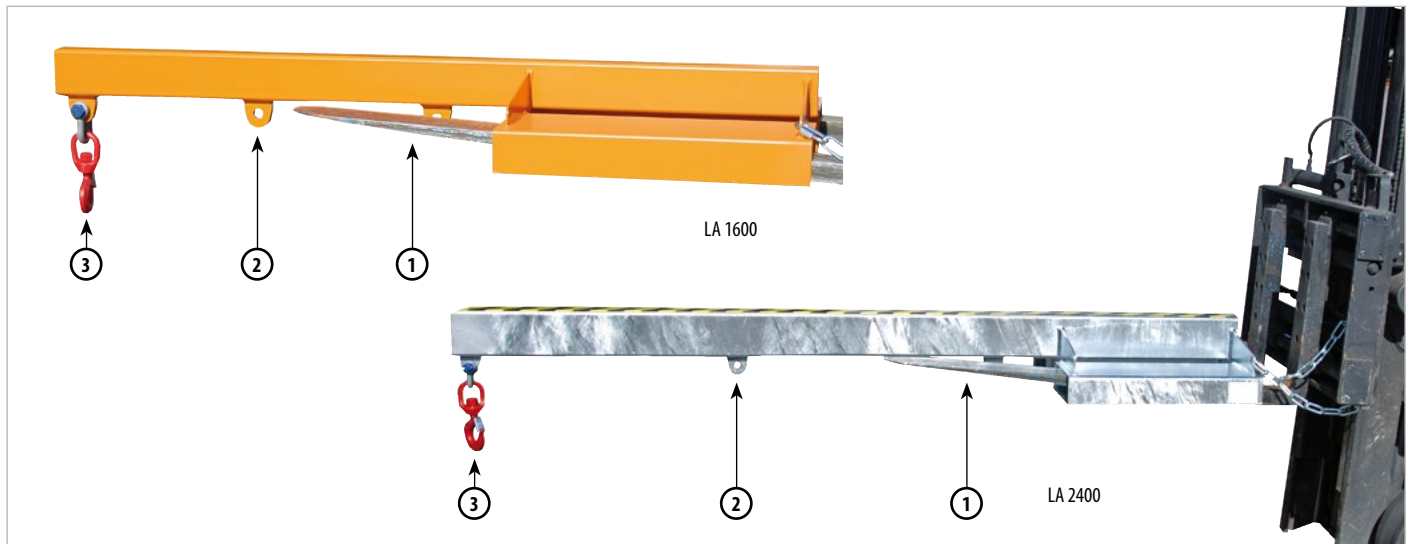

De lastarm vergroot de reikwijdte van de vorkheftruck

- staalconstructie
- inrijdkokers voor vorktanden
- inzetbaar ook voor stapelaar
- kettingbeveiliging tegen onbedoeld afglijden
- 1 draaibare lasthaakn

Uitvoeringen

- ~~LA 1600/2400~~ starre uitvoering

LA 25

- starre uitvoering
- neiging 25°
- met steunpoten, 100 mm
- onderrijdhogte (inzetbaar ook voor stapelaar)

LAT 25

- neiging 25°
- teleskopeerbaar, elke positie met steekbout beveiligd
- met steunpoten, 100 mm onderrijdhogte (inzetbaar ook voor stapelaar)

*** Direct zeer leuke kortingen! - 25.000+ artikelen! - Tel: +31 (0)28-3633688

	basislengte (mm)	positie	①	②	③	④	⑤	⑥	⑦	gewicht gelakt / verz. (kg)
LA 1600-1,0	1600	afstand (mm)	780	1165	1550					42 / 46
		draaglast (kg)	1000	350	200					
LA 2400-1,0	2400	afstand (mm)	780	1565	2350					49 / 53
		draaglast (kg)	1000	200	100					
LA 1600-2,5	1600	afstand (mm)	780	1165	1550					73 / 79
		draaglast (kg)	2500	850	500					
LA 2400-2,5	2400	afstand (mm)	780	1565	2350					88 / 94
		draaglast (kg)	2500	500	250					
LA 1600-5,0	1600	afstand (mm)	780	1165	1550					104 / 112
		draaglast (kg)	5000	1700	1000					
LA 2400-5,0	2400	afstand (mm)	780	1565	2350					124 / 132
		draaglast (kg)	5000	1000	500					
LA 25-1,0	1600	afstand (mm)	875	1600						47 / 51
		draaglast (kg)	1000	300						
LAT 25-1,0	1600	afstand (mm)	875	1600	1780	1960	2140	2320	2500	55 / 59
		draaglast (kg)	1000	300	225	200	175	150	125	

Rekening houden met de draagkracht van de heftruck !

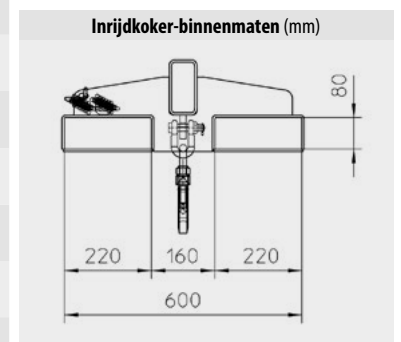

Afwerking:

RAL 2000

RAL 3000

RAL 5012

RAL 6011

RAL 7005

vuurverzinkt

LASTHAKEN TYPE LH

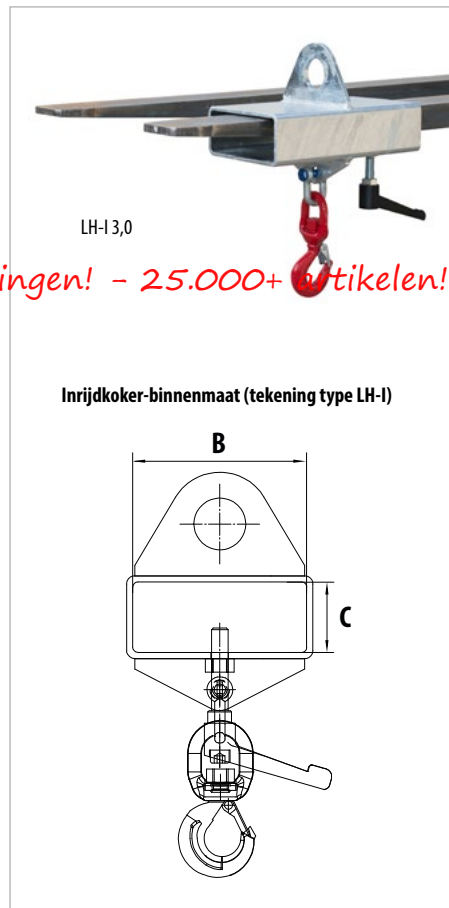
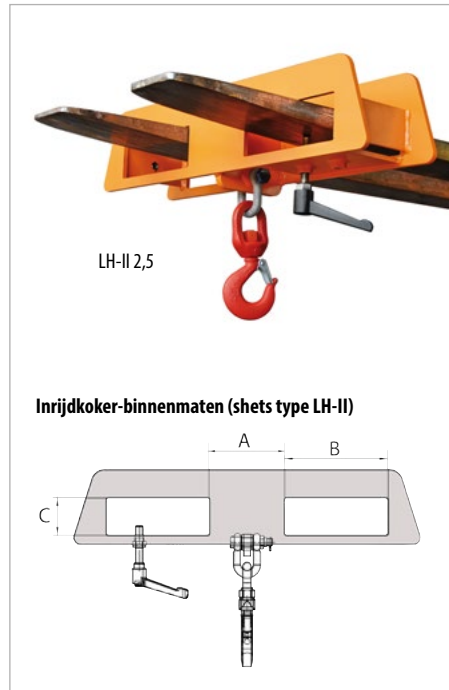

Veilige opname en transport van zware lasten

Uitvoeringen

LH-I

- opname met 1 vorktand en kraan
- beveiligd tegen onbedoeld afglijden
- met draailastaak
- verschillende draaglasten

LH-II

- opname met 2 vorktanden (ook geschikt voor stapelaar)
- beveiligd tegen onbedoeld afglijden, voor verschillende breedtes vorktanden, op 3 punten aanschroefbaar
- met draailastaak
- verschillende draaglasten



*** Direct zeer leuke kortingen! - 25.000+ artikelen! - Tel: +31 (0)26-3633688

	draagkracht (kg)	maten (LxBxH) (mm)	gewicht gelakt / verz. (kg)	Inrijdkoker-binnenmaten (mm)		
				A	B	C
LH-I 1,0	1000	300 x 180 x 395	9 / 10	-	168	68
LH-I 1,5	1500	300 x 180 x 420	9 / 10	-	168	68
LH-I 2,0	2000	300 x 180 x 420	10 / 11	-	168	68
LH-I 2,5	2500	300 x 180 x 455	10 / 11	-	168	68
LH-I 3,0	3000	300 x 180 x 465	11 / 12	-	168	68
LH-II 1,5	1500	170 x 750 x 385	21 / 23	160	220	80
LH-II 2,5	2500	170 x 750 x 425	22 / 24	160	220	80
LH-II 5,0	5000	180 x 750 x 490	31 / 34	160	220	80
LH-II 7,5	7500	180 x 750 x 555	35 / 38	160	220	80

KIPPOMAT TYPE KG / KM



Voor transporteren, leegkiepen en reinigen van Euro-gasboxen volgens "DIN 15155"

- als type KM, de gasbox wordt hier echter via het zwenkbare frame gezeurd

Uitvoeringen

KG-A

- kiepwerking via heftruckhydrauliek

KG-B

- kiepwerking manueel, met instelbare kieprem

KG-C

- kiepwerking manueel



KM

Een onontbeerlijke hulp bij het transporteren, leegkiepen en reinigen van rolcontainers (1100 liter met 4 wielen) volgens "DIN EN 840-3"

- stabiel basisframe met inrijdkokers en kiepinrichting
- beveiligd tegen onbedoeld afglijden
- 2 bouten (voor stalen rolcontainer), resp. 2 opklapbare opneemarmen (voor kunststof rolcontainers) beveiligen de rolcontainer
- staalkabel beveiligd de geopende deksel
- kiepwerking via heftruckhydrauliek, bedrijfsdruk min. 130 bar
- voor- en achteruit kiepbaar
- kiepsnelheid middels reductieventiel, traploos instelbaar
- inrichting voor opname van de hydraulische slangen, staalkabel en veiligheidsketting

*** Direct zeer leuke kortingen! - 25.000+ artikelen! - Tel: +31 (0)20 3633888

	maten (LxBxH) (mm)	draaibereik (graad)	max. draagkracht (kg)	gewicht (kg)
KG-A	1845 x 1160 x 1020	135	500	200
KG-B	1845 x 1160 x 1020	135	500	195
KG-C	1845 x 1160 x 1020	160	500	160
KM	1845 x 1370 x 960	135	600	177

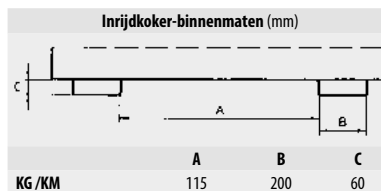

KIEPAPPARATEN VOOR CONTAINERS TYPE KGM



KGM met kieprem

Met elke vorkheftruck snel inzetbaar

- mechanische uitvoering
- kiepen op elke hoogte met trekkoord vanaf bestuurderstoel
- geen omslachtige speciale inrichtingen aan heftruck nodig
- beveiligd tegen onbedoeld afglijden

Optie

- instelbare kieprem

Productie volgens opgave en afmetingen van de containers.

Afwerking:

RAL 2000

RAL 3000

RAL 5012

RAL 6011

RAL 7005

55

AFVALCONTAINER-HEFFER TYPE MH



MH-III

MH-II met 1100 l afvalcontainer

	max. aantal (80-360 l afvalcontainers)	max. aantal (1100 l afvalcontainers)	maten (LxBxH) (mm)	draagkracht (kg)	gewicht gelakt (kg)
MH-I	1	-	1030 x 585 x 680	200	65
MH-II	2	1	1030 x 1070 x 680	400	71
MH-III	3	-	1030 x 1595 x 680	600	79

Kracht- en tijdbesparend transport van afvalcontainers

- stabiel basisframe met inrijdkokers
- met rubber stootblok
- grijperstang op basisframe geschroefd
- uitvoering voor 1-3 afvalcontainers
- beveiligd tegen onbedoeld afglijden

Uitvoeringen

MH-I en MH-III

- inzetbaar voor afvalcontainers volgens DIN EN 840-1, voor 80 tot 360 liter kunststof afvalcontainers en 240 liter stalen afvalcontainers

MH-II

- voor alle afvalcontainers tot 1100 liter met kamopname

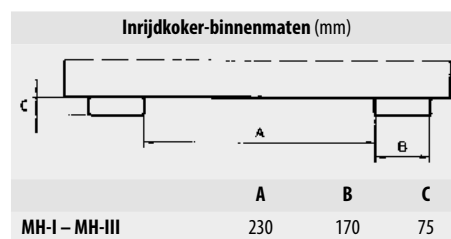

AFVALCONTAINER-KIEPSTATION TYPE MKS

*** Direct zeer leuke kortingen! - 25.000+ artikelen! - Tel: +31 (0)26-3633688



MKS-H

MKS-12V

MKS-F

Voor het ledigen en reinigen van 120- en 240 liter afvalcontainers

- hydraulische of elektrische aandrijving
- ca. 39 slagen nodig bij hydraulische uitvoering
- kiephoek tot 135°
- uitkiephoogte ca. 1480 mm
- 2 zwenk en 2 draagwielen van polyamide Ø 180 mm, waarvan één zwenkwiel met vergrendeling – bouwhoogte 225 mm

Uitvoeringen

MKS-F

- met voetpomp

MKS-H

- met handpomp

MKS-12V

- electrohydraulisch 12 V (zonder oplaadapparaat)

MKS-230V

- electrohydraulisch 230 V

	maten (LxBxH) (mm)	draagkracht (kg)	gewicht gelakt (kg)
MKS-F	1570 x 980 x 1720	110	115
MKS-H	1570 x 980 x 1720	110	115
MKS-12V	1570 x 880 x 1720	110	154
MKS-230V	1570 x 880 x 1720	110	141

Optie

- extern oplaadapparaat voor electrohydraulische 12-V-aandrijving

ZWENKINRICHTING TYPE SV



Ledigingset bij intern gebruik

Veilige, en efficiënte lediging zonder krachtinspanning van 120 liter afvalcontainers

- zwenkinrichting geschikt voor kiepcontainer GU 1000 en GU 1500 (zie pagina 9) zonder wielen
- inhangen aan de kiepzijde van de kiepcontainer
- met kiepbeveiliging
- gasdrukveren garanderen krachtbesparend kiepen



Zwenkinrichting aanhangen...



...afvalbak aankoppelen...



...gemakkelijk zwenken en ledigen..

	inhoud ca. (m ³)	maten (LxBxH) (mm)	draagkracht (kg)	gewicht gelakt (kg)
SV 1000		1035 x 705 x 695	60	16
SV 1500		1035 x 705 x 945	60	36
GU 1000	1,00	1640 x 1280 x 780	1500	184
GU 1500	1,50	1640 x 1280 x 1090	1500	215

Direct zeer leuke kortingen! - 25.000+ artikelen! - Tel. +31 (0)26-3633688

HUISVUIL-CONTAINERKIEPER TYPE MK



Voor lediging en reiniging van 80, 120 of 240 liter containers

- robuuste staalconstructie
- met inrijdkokers voor heftruckopname
- geschikt voor heftruck, wiellader en andere voertuigen met vorktanden
- beveiligd tegen afglijden en onbedoeld kiepen
- bij het kiepen wordt de container beveiligd middels zelfstandig vergrendelende haken

	max. aantal (afvalcontainers x l)	maten (LxBxH) (mm)	draagkracht (kg)	gewicht gelakt (kg)
MK 120	1 x 80/120	1000 x 930 x 925	250	61
MK 240	1 x 240	1000 x 1020 x 1060	250	66

Inrijdkoker-binnenmaten (mm)			
	A	B	C
MK 120	580	170	75
MK 240	670	170	75

Afwerking: RAL 2000 RAL 3000 RAL 5012 RAL 6011 RAL 7005

HEFTRUCK-TENDER-SYSTEEM TYPE STS



STS met anti-slip betonplexplaten

Optimaliseert de transportlogistiek met de heftruck, afstanden worden verkort en laadvermogen verhoogd.

- stabiele profielraamconstructie
- laadvloer van naaldhout (30 mm) of betonplexplaten, antislip
- draaikrans met inrijdkokers en afglijdbeveiliging
- 2 steunen
- 2 wielen met groot draagvermogen
Ø 300 x 100 mm

Speciale uitvoeringen leverbaar

- met opbouw mogelijkheden, zoals b.v. steekbare opzetstukken, huid voor afdekzeil, rekken, opvangbakken



Transport van lange materialen, kleine draaicirkel d.m.v. directopname



STS met rongen



*** Direct zeer leuke kortingen! - 25.000+ artikelen! - Tel: +31 (0)26-3633688

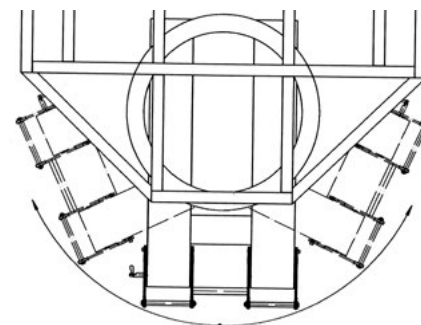

Draaikrans met inrijdkokers



Voor het transport van extreem zware en volumieuze delen: lengte 12 meter, draagkracht 20t

	maten (LxBxH) (mm)	laadoppervlakte (LxB) (mm)	draagkracht (kg)	gewicht gelakt (kg)
STS 2,5	3625x 2000 x 365	2500 x 2000	5000	570
STS 5,0	6125 x 2000 x 365	5000 x 2000	5000	875

Individuele afmetingen en draagkrachten leverbaar

Inrijdkoker-binnenmaten (mm)			
A	B	C	
STS 2,5-5,0	310	200	124

LANGGOEDZIJWAGEN TYPE LSW



Wagen met opklapbare inrijdkokers voor het transport van lang materiaal

- robuuste staalconstructie
- opklapbare inrijdkokers
- 4 opsteekbare rongen
- zijwaarts inrijden met vorktand
- 4 zwenkwielen van poliamide Ø 180 mm, waarvan 2 zwenkwiel met vergrendeling

Speciale uitvoeringen leverbaar

Inrijdbeugels-binnenmaten (mm)		
	B	C
LSW 1,3-2,5	200	80

	maten (LxBxH) Inrijdkokers omhoog geklapt (mm)	maten (LxBxH) Inrijdkokers neergeklapt (mm)	draagkracht (kg)	gewicht gelakt / verz. (kg)
LSW 1,3	2070 x 1090 x 730	2070 x 1300 x 730	1350	82 / 88
LSW 2,5	2070 x 1090 x 730	2070 x 1300 x 730	2550	82 / 88

*** Direct zeer leuke kortingen! - 25.000+ artikelen! - Tel: +31 (0)26-3633688

LANGGOEDTRAVERSE TYPE LGT



Lange en instabiele lasten, zoals b.v. plaatstaal of kunststofbuizen stabiel transporteren

- robuuste staalconstructie
- snel en eenvoudig inrijden met de vorktanden
- veiligheidsbouten tegen onbedoeld afglijden

Speciale uitvoeringen leverbaar



Veiligheidsbouten

Inrijdkoker-binnenmaten (mm)			
	A	B	C
LGT 1,5	495	160	60
LGT 2,5	630	160	60
LGT 3,5	920	200	80
LGT 4,5	920	200	80

	maten (L x B x H) (mm)	gebruikslengte (mm)	draagkracht (kg)	gewicht gelakt / verz. (kg)
LGT 1,5	1390 x 2000 x 280	1200	1500	207 / 223
LGT 2,5	1390 x 3000 x 280	1200	2500	243 / 262
LGT 3,5	1410 x 4000 x 300	1200	3500	315 / 339
LGT 4,5	1410 x 5000 x 300	1200	4500	350 / 377

Afwerking:

RAL 2000

RAL 3000

RAL 5012

RAL 6011

RAL 7005

vuurverzinkt

59

LANGGOEDZIHLADER TYPE LSL



Opnamepositie voor transport b.v. door poorten en gangen

Verschillende opnameposities waarborgen een probleemloos transport en eenvoudig laden en lossen van langmateriaal

- stabiele staalconstructie
- 2-zijdig opneembaar
- eenvoudig inrijden in de inrijdkokers
- beveiligd tegen onbedoeld afglijden van de vorktanden
- met 2 spangordels voor het zekeren van de lading



Beveiliging...



Opname van langgoedmetaal



Opnamepositie voor laden en lossen



Transport van langgoedmateriaal door poorten is zonder LSL niet mogelijk



Eenvoudig passeren door poorten en gangen bij het transport van langgoedmateriaal met de LSL

	maten (L x B x H) (mm)	draagkracht (kg)	gewicht gelakt / verz. (kg)
LSL	1465 x 1100 x 145	750	104/112

Inrijdkoker-binnenmaten (mm)		
	A	B
LSL	495	150
		C
		60

PLATEAU VOOR ROOSTERS TYPE RGP



Plateau voor inzameling en afkiepen van b.v. roosters, spaanplaten, staalplaten

- stabiel plateau met inrijdkokers
- kiepen op elke hoogte met trekkoord vanaf bestuurderstoel
- beveiligd tegen onbedoeld afglijden en kiepen

Speciale uitvoeringen leverbaar



	maten (LxBxH) (mm)	draagkracht (kg)	gewicht (gelakt / verz.) (kg)
*** Direct zeer leuke kortingen! -25.000+ artikelen! - Tel: +31 (0)26-3633688			
RGP-1	1540 x 2500 x 375	2000	378 / 408
RGP-2	1790 x 3000 x 375	2000	448 / 482
RGP-3	1790 x 4000 x 375	2000	545 / 605

Inrijdkoker-binnenmaten (mm)		
	A	B
RGP 1-3	600	200

CONTAINER VOOR LANGE MATERIALEN TYPE LGK



Container voor verzamelen en afkiepen van b.v. strips, planken, kunststofprofielen, buismateriaal

- kiepen op elke hoogte met trekkoord vanaf bestuurderstoel
- bodem, kiep- en achterwand middels U-profiel verstrekt
- zonder zijwanden
- beveiligd tegen onbedoeld afglijden en kiepen

Opties

- 2 zwenk- en 2 draagwielen van polyamide Ø 180 mm, waarvan één zwenkwiel met vergrendeling – bouwhoogte 225 mm

Speciale uitvoeringen leverbaar

	maten (LxBxH) (mm)	draagkracht (kg)	gewicht (gelakt / verz.) (kg)
LGK	1440 x 1500 x 780	1000	165 / 178

Inrijdkoker-binnenmaten (mm)		
	A	B
LGK	495	200

Afwerking:

RAL 2000

RAL 3000

RAL 5012

RAL 6011

RAL 7005

vuurverzinkt

61

GASFLESSEN-WANDHOUDER TYPE GWH



GWH 320-I



GWH 230-II

	aantal flessen	voor flessen-Ø (mm)	maten (LxBxH) (mm)	gewicht (kg)
GWH 140-I	1	140	200 x 90 x 50	1
GWH 140-II	2	140	420 x 90 x 50	2
GWH 140-III	3	140	640 x 90 x 50	3
GWH 230-I	1	230	290 x 135 x 50	1
GWH 230-II	2	230	600 x 135 x 50	2
GWH 230-III	3	230	910 x 135 x 50	4
GWH 320-I	1	320	380 x 180 x 50	2
GWH 320-II	2	320	780 x 180 x 50	3
GWH 320-III	3	320	1180 x 180 x 50	5

Veilige opslag van individuele gasflessen

- stabiele constructie van plaatstaal, vuurverzinkt
- met kettingbeveiliging
- voorbereid voor wandbevestiging
- naar keuze voor 1, 2 of 3 gasflessen met Ø van 140, 230 of 320 mm



GWH 230-III

GASFLESSEN-PALLETS TYPE SFP



SFP 4



SFP 8

*** Direct zeer leuke kortingen! - 25.000+ artikelen! - Tel: +31 (0)26-3633688

Voor het veilige, economische en krachtbesparende transport van 1 tot 8 gasflessen

- stabiel basisframe met inrijdkokers
- met veiligheidskettingen
- zijwaartse kiepbegrenzing
- met ophanghaken voor slangen en sluitkappen

Tip:
Verdere producten voor gasflessenopslag
Zie pagina 120-124

	plaatsingsvlak (max. gasflessen)	maten (LxBxH) (mm)	draagkracht (kg)	gewicht (kg)
SFP 4	4 x Ø 250 mm	500 x 860 x 1080	350	55
SFP 8	8 x Ø 250 mm	1100 x 860 x 1080	700	89

Inrijdkoker-binnenmaten (mm)			
	A	B	C
SFP 4	500	170	70
SFP 8	500	170	70

ACCU-OPLAADSTATION TYPE BL



L met CEE krachtstroom-stopcontact 400 V, bij het opladen van een electro-heftruck

	maten (LxBxH) (mm)	gewicht (kg)
BL 1-3	915 x 445 x 1945	48

Voor het veilig opladen van accu's en van interne transportmiddelen volgens richtlijn ter voorkoming van schades: BGHW/VdS-Infoblad: 2259

- stabiele, in hoogte verstelbare frameconstructie
- voorbereid voor bodem- c.q. wandbevestiging
- opklapbaar werkblad voor plaatsing van kleine apparaten
- waarschuwingsborden, oogspoelfles
- opbergvak voor handschoenen en veiligheidsbril
- schakelkast <= 300 mA
- 2 gearde stopcontacten 16 A 230 V, houder voor oplaadkabel
- afwerking gelakt RAL 2000

Uitvoeringen

BL 1

- zonder CEE krachtstroom-stopcontact

BL 2

- met CEE krachtstroom-stopcontact 16A, 400V

BL 3

- met CEE krachtstroom-stopcontact 32A, 400V

Opties

- 6 kg brandblusser incl. houder
- houder voor waterbak

*** Direct zeer leuke kortingen! - 25.000+ artikelen! - Tel: +31 (0)26-3633688

VORKTANDSCHILD TYPE GZS



In het kader van het "Wegenverkeersreglement" is voorgeschreven dat:
De vorktanden van een heftruck afgeschermd dienen te worden als de heftruck zich op de openbare weg bevindt.

Vorktandschild volgens "Wegenverkeersreglement"

- stabiele plaatstaalconstructie met inrijdkokers
- probleemloze opname
- rood-witte waarschuwingsmarkering
- beveiligd tegen afglijden, standaard: voor vorktandlengte max. 1200 mm, geef de lengte van de vorktanden als ze groter zijn dan 1200 mm
- afwerking gelakt RAL 3000



	maten (LxBxH) (mm)	gewicht (kg)
GZS	200 x 995 x 100	5

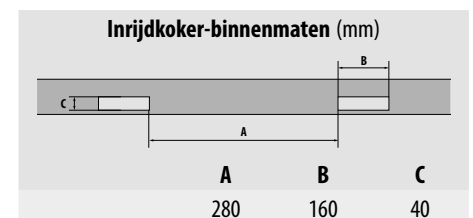

VORKTANDPALLET TYPE GZP

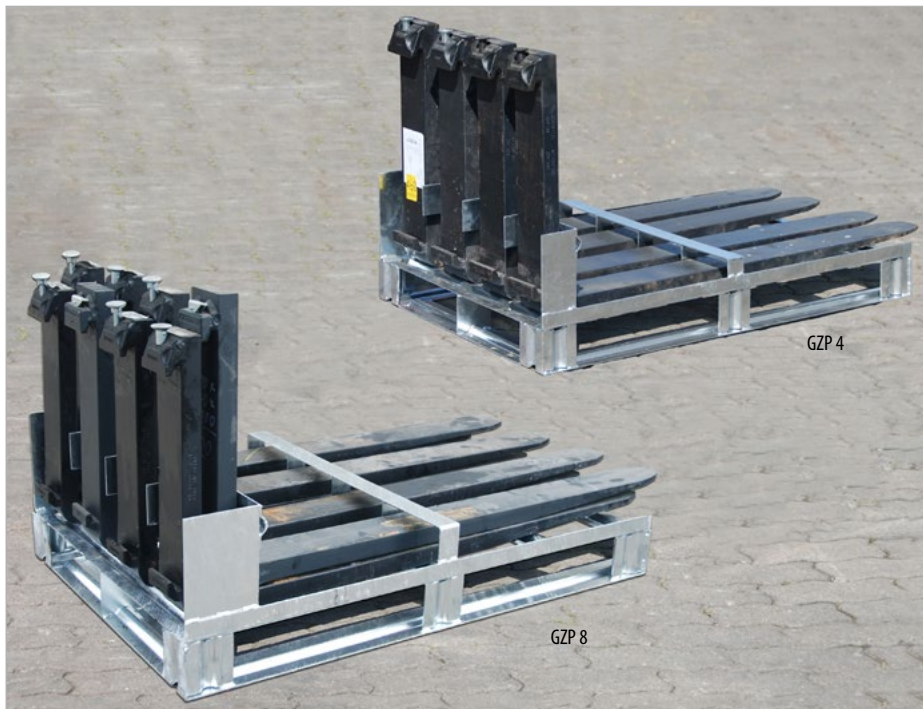

Veilig opbergen en gebruik van vorktanden

- stabiele plaatstaalconstructie
- opslag van 4 of 8 vorktanden per pallet, max. vorkdoorsnede 180 x 90 mm
- zekering van de vorktanden alleen (GZP 4) of per paar (GZP 8)
- doorlopende ijzers voor opslag in palletstellingen
- 4-zijdig opneembaar middels heftruck en palletwagen
- afwerking vuurverzinkt



*** Direct zeer leuke kortingen! - 25.000+ artikelen! - Tel: +31 (0)26-3633688

	max. aantal (vorktanden)	maten (LxBxH) (mm)	gewicht (kg)
GZP 4	4	1200 x 800 x 350	28
GZP 8	8	1200 x 800 x 350	29

VORKTANDHEFFER TYPE GZH



Probleemloos en ergonomisch aanbrengen en afnemen van vorktanden

- volgens de Duitse voorschriften ter voorkoming van ongevallen zijn in bepaalde gevallen transporthulpmiddelen nodig
- draagkracht 150 kg
- afwerking gelakt RAL 3000

Uitvoeringen

GZH-A

- max. vorktandmaten: 125 x 55 mm

GZH-B

- max. vorktandmaten: 145 x 65 mm

VORKTANDVERLENGERS TYPE GO / GG



Vorktandverlengers zijn een onontbeerlijke hulp als tijdelijk lasten opgenomen moeten worden, die langer zijn dan de beschikbare vorktanden van het transportmiddel

- stabiele staalconstructie
- snel en eenvoudig inrijden met de vorktanden
- met boutbeveiliging
- voorzijde vorktand, konisch toelopend

Uitvoeringen

GO

- open uitvoering
- onderzijde open

GG

- gesloten uitvoering
- onderzijde gesloten

*** Direct zeer leuke kortingen! - 25.000+ artikelen! - Tel: +31 (0)26-3633688

open uitvoering GO

Lengte		1600 mm	1800 mm	2000 mm
voor vorktandmaten B x H (mm)	buitenmaten B x H (mm)	Best.-Nr.	Best.-Nr.	Best.-Nr.
80 x 40	106 x 48	4475-10-4000	4475-11-4000	4475-12-4000
100 x 40	128 x 48	4475-13-4000	4475-14-4000	4475-15-4000
100 x 45	128 x 53	4475-13-4500	4475-14-4500	4475-15-4500
100 x 50	128 x 58	4475-13-5000	4475-14-5000	4475-15-5000
120 x 40	148 x 48	4475-16-4000	4475-17-4000	4475-18-4000
120 x 50	148 x 58	4475-16-5000	4475-17-5000	4475-18-5000
125 x 45	153 x 53	4475-19-4500	4475-20-4500	4475-21-4500
125 x 50	153 x 58	4475-19-5000	4475-20-5000	4475-21-5000
150 x 50	181 x 58	4475-22-5000	4475-23-5000	4475-24-5000
150 x 70	181 x 78	4475-22-7000	4475-23-7000	4475-24-7000

Andere maten op aanvraag leverbaar !

gesloten uitvoering GG

Lengte		1600 mm	1800 mm	2000 mm
voor vorktandmaten B x H (mm)	buitenmaten B x H (mm)	Best.-Nr.	Best.-Nr.	Best.-Nr.
80 x 40	106 x 66	4475-40-4000	4475-41-4000	4475-42-4000
100 x 40	128 x 66	4475-43-4000	4475-44-4000	4475-45-4000
100 x 45	128 x 71	4475-43-4500	4475-44-4500	4475-45-4500
100 x 50	128 x 76	4475-43-5000	4475-44-5000	4475-45-5000
120 x 40	148 x 66	4475-46-4000	4475-47-4000	4475-48-4000
120 x 50	148 x 76	4475-46-5000	4475-47-5000	4475-48-5000
125 x 45	153 x 71	4475-49-4500	4475-50-4500	4475-51-4500
125 x 50	153 x 76	4475-49-5000	4475-50-5000	4475-51-5000
150 x 50	181 x 76	4475-52-5000	4475-53-5000	4475-54-5000
150 x 70	181 x 96	4475-52-7000	4475-53-7000	4475-54-7000

Andere maten op aanvraag leverbaar !



Met boutbeveiliging

BELANGRIJK!!

De bestaande vorktandlengte moet om statische redenen min. 60% van de verlenging bedragen!

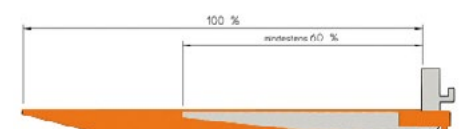

Afwerking:

RAL 2000

RAL 7021

PALLETREKKER TYPE PZ



Een tijdbesparende hulp bij het afladen van pallets op vrachtwagens

- te gebruiken voor pallets, die voor de vorktanden niet te bereiken zijn
- snel en veilig inzetten in de pallet
- robuuste staalconstructie, vuurverzinkt
- naar wens ook leverbaar met laklaag
- neemt weinig opslagruimte in door afneembare geleidestang met handgreep
- afwerking vuurverzinkt

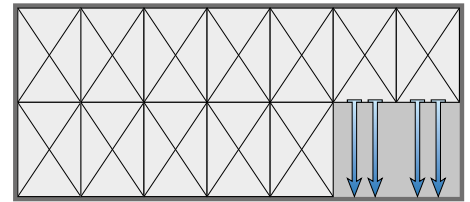

*** Direct zeer leuke kortingen! - 25.000+ artikelen! - Tel: +31 (0)26-3633688

Inzetten in de pallet

Aantrekken van de pallet met de vorkheftruck in de "eerste rij"

	maten (LxB) (mm)	Transportmaten (LxBxH) (mm)	Trekgewicht (kg)	Kettinglengte (mm)	gewicht verzinkt (kg)
PZ	1170 x 610	540 x 630 x 225	1000	1820	17

WIELMONTEERDER TYPE RM



Probleemloos wielen verwisselen bij vrachtwagen, bus of heftruck

- enorme tijdbesparing
- verstelbare en draaibare opnamebouten
- geen beschadigingen van de wielbouten
- regelbare lengte van het handgreep
- afwerking gelakt RAL 5012

	gewicht (kg)
RM	17

RANGEERHULPEN TYPE RH



RH

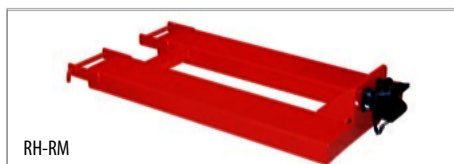

RH-RM

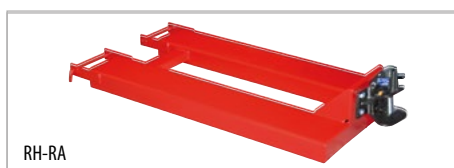

RH-RA

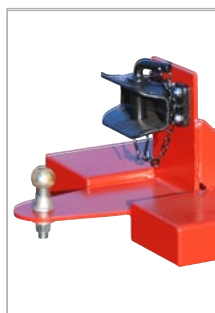

RH-RMK

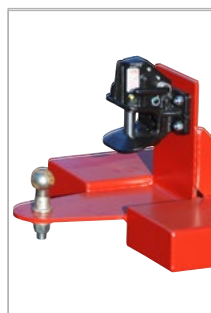

RH-RAK

Rangeerhulpen voor het eenvoudig verplaatsen van aanhangwagens op bedrijfsterrein, productiehallen etc.

- stabiele inrijdkokers voor vorktanden
- met afglijdbeveiliging
- probleemloos aanhangen

Uitvoeringen

RH

- met koppelingskogel

RH-RM

- met aanhangerkoppeling Rockinger RO 805 B met bouten Ø 31,5 mm

RH-RMK

- zoals type RH-RM, echter additioneel met koppelingskogel

RH-RA

- met automatische aanhangerkoppeling Rockinger RO 244-2 met bouten Ø 25 mm

RH-RAK

- zoals type RH-RA, echter additioneel met koppelingskogel

	maten (LxBxH) (mm)	inrijdkokers lengte (mm)	inrijdkokersbinnenmaten (BxH) (mm)	inrijdkokersafstand (mm)	max. steunlast (kg)		gewicht (kg)
					kogel	koppeling	
RH	405 x 550 x 170	405	168 x 68	200	100	-	24
RH-RM	1455 x 685 x 245	1200	200 x 80	200	-	650	72
RH-RMK	1525 x 685 x 340	1200	200 x 80	200	100	650	77
RH-RA	1450 x 685 x 280	1200	200 x 80	200	-	250	72
RH-RAK	1505 x 685 x 340	1200	200 x 80	200	100	250	77

Direct zeer leuke kortingen! - 25.000+ artikelen! - Tel: +31 (0)26-3633688

LAADSTEUN TYPE VS



Laadsteun voor het be- en uitladen van opleggers tot 25 ton

- staalconstructie met inrijdkoker
- probleemloze opname en precieze plaatsing vanaf de bestuurderstoel
- de 4 standpoten en de relatief brede constructie garanderen een hoge standzekerheid
- schuin verlopend oppervlak, met antislip, compenseert de verschillende onderrijdhogtes van de oplegger en beveiligd deze tegen kiepen en weggrollen

	maten (LxBxH) (mm)	draagkracht (kg)	gewicht (kg)
VS	1600 x 1200 x 950-1200	15000	170

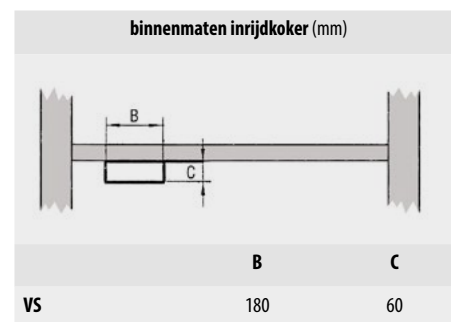

Oberfläche:

RAL 3000

VATENLIFTER TYPE RS



RS-II/M

Veilig en snel transport van gevulde vaten

- stabiele constructie van plaatstaal
- overzichtelijk voor de heftruckbestuurder
- grijpinrichting standaard verzinkt
- rubber stootblok ter voorkoming van vatbeschadigingen
- grijperstang op basisframe geschroefd
- extreem hoge klemkracht
- beveiligd tegen onbedoeld afglijden

Uitvoeringen

RS/M

- voor gevulde 200 liter stalen stopvaten, stalen dekselvaten, rillenvaten en 220 liter kunststof L-ringvaten

RS/91

- voor gevulde 200 liter stalen stopvaten, stalen dekselvaten, 220 liter kunststof L-ringvaten en kunststof dubbele-L-ringvaten
- met brede vatrand oplegger

Opties

- steunpoten voor stapelaar
- hydraulische klembeveiliging

Speciale uitvoeringen leverbaar b.v.:

- Ex-bestendige versie (ATEX) volgens de richtlijn 2014/34/EU



RS-I/M

*** Direct zeer leuke kortingen! - 25.000+ artikelen! - Tel: +31 (0)26-3633688



RS-I/M met steunpoten voor stapelaar



RS-I/91 met hydraulische klembeveiliging



Brede vatrand oplegger (RS/91)

	max. aantal (200 liter vaten)	draagkracht (kg)	maten (LxBxH) (mm)	gewicht gelakt / verz. (kg)
RS-I/M	1	800	1295 x 585 x 925	94 / 103
RS-I/91	1	800	1295 x 585 x 925	94 / 103
RS-II/M	2	1600	1185 x 940 x 925	139 / 153
RS-II/91	2	1600	1185 x 940 x 925	139 / 153

	Inrijdkoker-binnenmaten (mm)		
	A	B	C
RS-I/M	230	170	75
RS-I/91	230	170	75
RS-II/M	530	170	75
RS-II/91	530	170	75

VATENLIFTER TYPE RS/D 91



RS-I/D 91

	max. aantal (200 liter vaten)	draagkracht (kg)	maten (LxBxH) (mm)	gewicht gelakt (kg)
RS-I/D 91	1	800	1285 x 585 x 810	94 / 103
RS-II/D 91	2	1600	1285 x 940 x 810	139 / 159

Transport van gevulde kunststofdekselvaten en conische dekselvaten van 110 tot 220 liter inhoud

- verstelbare vataanslag t.b.v. aanpassing vatsoort
- basisframe gelijk aan type RS-/M
- grijpinrichting standaard verzinkt
- beveiligd tegen onbedoeld afglijden

Speciale uitvoeringen leverbaar

- Ex-bestendige versie (ATEX) volgens de richtlijn 2014/34/EU



Inrijdoker-binnenmaten (mm)

	A	B	C
RS-I/D91	230	170	75
RS-II/D91	534	170	75

VATENLIFTER TYPE RS 60



RS 60-I, inzetbaar voor vaten vanaf 500 mm hoogte met velsrand



Ook speciale uitvoeringen leverbaar: bijv. voor 30 / 50 liter biervaten

	max. aantal (60 liter vaten)	draagkracht (kg)	maten (LxBxH) (mm)	gewicht gelakt / verz. (kg)
RS 60-I	1	100	1050 x 410 x 560	32 / 35
RS 60-II	2	200	1050 x 650 x 550	45 / 50

De vatenlifter voor gevulde 60 liter stalen stopvaten

- stabiele constructie
- overzichtelijk voor de heftruckbestuurder
- grijpinrichting standaard verzinkt
- rubber stootblok ter voorkoming van vatbeschadigingen
- grijperstang op basisframe geschroefd
- extreem hoge klemkracht
- beveiligd tegen onbedoeld afglijden

Opties

- steunpoten voor stapelaar

Speciale uitvoeringen leverbaar b.v.:

- Ex-bestendige versie (ATEX) volgens de richtlijn 2014/34/EU



Inrijdoker-binnenmaten (mm)

	A	B	C
RS 60-I	120	140	60
RS 60-II	360	140	60

Afwerking:

RAL 2000

RAL 3000

RAL 5012

RAL 6011

RAL 7005

vuurverzinkt

VATENKIEPER TYPE FD



FD-K

Opnemen, transporteren en gedoseerd ledigen van 200 liter stalen stopvaten en stalen dekselvaten

- stabiel basisframe
- zelfremmende aandrijving
- vathouder met centreersluiting
- beveiligd tegen onbedoeld afglijden

Uitvoeringen

FD-K

- lediging via ketting
- opname voor vorkheftruck

FD-HK

- lediging via handslinger
- opname voor vorkheftruck

FD-H

- lediging via hefcilinder
- opname voor vorkheftruck

FD-SK

- lediging via ketting
- opname voor vorkheftruck en kraan



FD-HK



FD-SK



FD-H

*** Direct zeer leuke kortingen! - 25.000+ artikelen! - Tel: +31 (0)26-3633688

	maten (LxBxH) (mm)	kiepwerking (met)	Ø vat (mm)	draagkracht (kg)	draaibereik (graad)	gewicht gelakt / verz. (kg)
FD-K	1245 x 1100 x 610	ketting	590	360	360	76 / 84
FD-HK	1245 x 1000 x 540	handslinger	590	360	360	72 / 78
FD-H	1245 x 1000 x 475	hefcilinder	590	360	180	75 / 83
FD-SK	650 x 1020 x 1010	ketting	590	360	360	79 / 85

	Inrijdkoker-binnenmaten (mm)		
	A	B	C
FD-K / -HK / -H	650	170	75
FD-SK	530	200	85
FD/L-K en -HK	530	170	75

VATENKIEPER TYP FD/L



FD/L-K

Opnemen en ledigen van stalen stopvaten, stalen dekselvaten, rillenvaten, kunststof L-ringvaten, kunststof dubbele L-ringvaten, kunststof dekselvaten van 110 tot 220 liter inhoud

- uitvoering zoals type FD, echter met aangeschroefde draaiinstallatie
- opname voor vorkheftruck

Uitvoeringen

FD/L-K

- lediging via doorlopende ketting

FD/L-HK

- lediging via handslinger

	maten (LxBxH) (mm)	kiepwerking (met)	Ø vat (mm)	draagkracht (kg)	draaibereik (graad)	gewicht gelakt / verz. (kg)
FD/L-K	1940 x 1140 x 890	ketting	490-590	360	270	141 / 155
FD/L-HK	1940 x 1095 x 890	handslinger	490-590	360	270	135 / 149

Inrijdkoker-binnenmaten zie tabel FD

VATENKIEPER TYPE FLEX

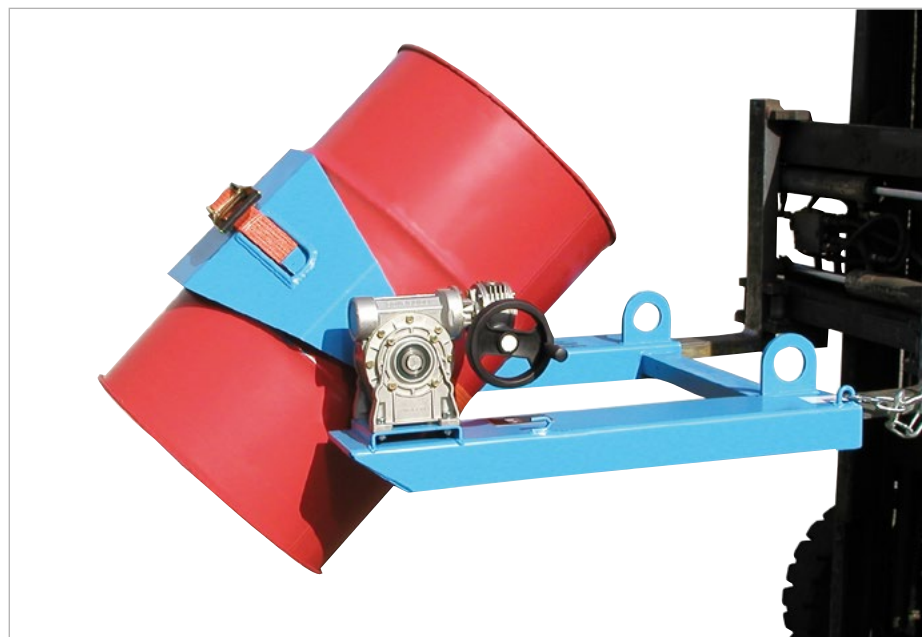

FLEX-HK, lediging van 200 liter stalen stopvat



FLEX-HK, lediging van 60 liter stalen stopvat



FLEX-K, lediging van 240 liter afvalbak



FLEX-K

Transporteren, gedoseerd ledigen, draaien en afleggen van stalen stopvaten, stalen dekselvaten, rillenvaten, kunststof-L-ring-vaten en kunststof-dubbele L-ring-vaten van 60 tot 220 liter inhoud en voor 120/240 liter afvalbakken

- stabiel basisframe met inrijdkokers
- prisma met spangordel en dubbelwerkend wormdrijfwerk
- beveiligd tegen onbedoeld afglijden
- draagkracht 300 kg
- 360° draaibereik
- opname voor vorkheftruck, wiellader en kraan

Uitvoeringen

FLEX-HK

- lediging via handslinger

FLEX-K

- lediging via ketting

Opties

- vatstellingpallet **RP**

Speciale uitvoeringen leverbaar b.v.:

- Ex-bestendige versie (ATEX) volgens de richtlijn 2014/34/EU

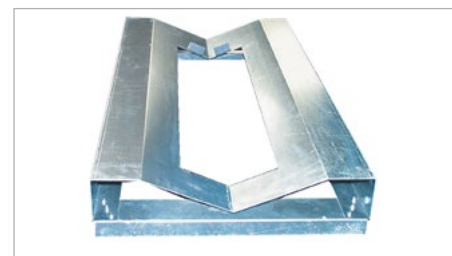

vatstellingpallet RP

Vatstellingpallet type RP met vatenkieper type FLEX, een ideale combinatie om staande vaten in rekken op te slaan.

Het neerleggen op vatstellingpallet RP



	kieperwerking (met)	maten (LxBxH) (mm)	draagkracht (kg)	draaibereik (graad)	gewicht gelakt / verz. (kg)
FLEX-HK	handslinger	1000 x 1070 x 405	300	360	70 / 77
FLEX-K	ketting	1000 x 1000 x 405	300	360	75 / 82
RP		1115 x 580 x 140	300	360	16

Inrijdkoker-binnenmaten (mm)		
	A	B
FLEX	650	170
	C	
FLEX		75

Afwerking:

RAL 2000

RAL 3000

RAL 5012

RAL 6011

RAL 7005

vuurverzinkt

71

VATENGRIJPER TYPE FK



FK-II

	max. aantal (200 liter vaten)	draagkracht (kg)	maten (LxBxH) (mm)	gewicht gelakt / verz. (kg)
FK-I	1	500	1285 x 600 x 165	67 / 74
FK-II	2	1000	1320 x 1230 x 165	99 / 109

Opname en transport van gevulde 200 liter stalen stopvaten, stalen dekselvaten en rillenvaten

- uitvoering voor 1 of 2 vaten
- opent automatisch bij neerzetten
- beveiligd tegen onbedoeld afglijden

Inrijdkoker-binnenmaten (mm)

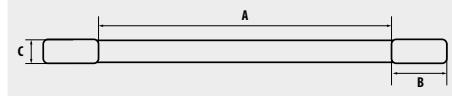

	A	B	C
FK-I / FK-II	250	170	75

VATENHEFFER TYPE FH



*** Direct zeer leuke kortingen! - 25.000+ artikelen! - Tel: +31 (0)26-3633688

FH-II 220

	max. aantal (120 / 220 l vat)	draagkracht (kg)	maten (LxBxH) (mm)	gewicht gelakt/verz. (kg)
FH-I 120	1 / -	300	1330 x 505 x 380	49 / 53
FH-I 220	- / 1	360	1380 x 600 x 480	54 / 58
FH-II 120	2 / -	600	1330 x 980 x 385	67 / 72
FH-II 220	- / 2	720	1380 x 1160 x 485	76 / 82

Ideale handeling van 120, 150 of 220 liter kunststofvaten

- de grijpklemmen waarborgen onder alle omstandigheden een veilig transport
- kunststof dekselvaten zonder pallets stapelen

Inrijdkoker-binnenmaten (mm)

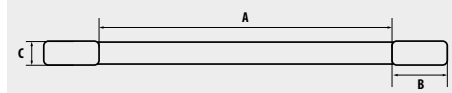

	A	B	C
FH-I 120	155	170	75
FH-I 220	250	170	75
FH-II 120	250	170	75
FH-II 220	250	170	75

FASSWENDER TYPE FW



FW-I

	max. aantal (200 liter vaten)	draagkracht (kg)	maten (LxBxH) (mm)	gewicht gelakt / verz. (kg)
FW-I	1	300	1875 x 700 x 545	108 / 116
FW-II	2	600	1875 x 1320 x 545	150 / 162

Oprichten en neerleggen van 200 liter stalen stopvaten en rillenvaten

- geschikt om vatenrekken te vullen enz.

Inrijdkoker-binnenmaten (mm)

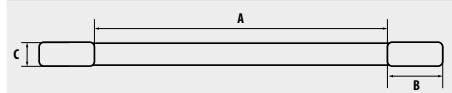

	A	B	C
FW-I	260	170	75
FW-II	590	170	75

VATENGRIJPTANGEN TYPE FWZ



Voor het horizontaal en vertikaal heffen en transporteren van 60 of 200 liter stalen stopvaten en stalen dekselvaten

- verwisselbare rubberaanslag om beschadigingen aan het vat te voorkomen
- vergrendelhendel zekert de "open" stand
- schakelhendel voor wijziging van de kiepstand

*** Direct zeer leuke kortingen! - 25.000+ artikelen: - Tel: +31 (0)26-3833688

	maten (LxBxH) (mm)	draagkracht (kg)	gewicht gelakt / verz. (kg)
FWZ 60	320x 805x 905	100	22 / 24
FWZ 200	425x1105x1350	300	58 / 62

VATKLEM TYPE FKL



Voor opname van staande 200 liter stalen stopvaten

- zelfstandige beveiliging
- Afwerking **RAL 2000**

	maten /LxBxH) (mm)	draagkracht (kg)	gewicht gelakt (kg)
FKL	125 x 585 x 545	350	10



Lasthaken (zie pagina 54) als optimale aanvulling voor alle producten op deze pagina

SCHAARGRIJPER TYPE LG



Voor opname van 200 liter liggende stalen stopvaten

	maten (LxBxH) (mm)	draagkracht (kg)	gewicht gelakt / verz. (kg)
LG	1020 x 100 x 450	360	6 / 6

VATENTANG TYPE LGZ



Voor opname van staande 200 liter stalen stopvaten en stalen dekselvaten

	maten (LxBxH) (mm)	draagkracht (kg)	gewicht gelakt / verz. (kg)
LGZ	740 x 200 x 410	300	5 / 5

Afwerking: **RAL 2000** vuurverzinkt

VATTRAVERSE TYPE FT



FT/M



FT/MK

Opname van staande vaten of geschikt voor de handeling van containers

Afwerking verzinkt

Uitvoeringen

FT/M

voor 200 liter stalen stopvaten

FT/MK

voor 200 liter stalen stopvaten, 220 liter kunststof L-ringvaten en kunststof dubbele-L-ringvaten

	maten (Ø x H) (mm)	draagkracht (kg)	gewicht (kg)
FT/M	610 x 225	300	5
FT/MK	610 x 270	300	5

VATENGRIPPER TYPE 3P



*** Direct zeer leuke kortingen! - 25.000+ artikelen! - Tel: +31 (0)26-3633688

Voor de veilige overslag van stalen stopvaten, stalen dekselvaten, rillenvaten, kunststof-L-ringvaten, kunststof dubbele-L-ringvaten en kunststof dekselvaten van 60 tot 220 liter inhoud

- met 3-puntspansysteem
- zelfstandige centreeerbeveiliging
- ideaal voor de handeling van overc. g. bergingsvaten
- positie instelling

	maten (Ø x H) (mm)	draagkracht (kg)	spanbereik (mm)	gewicht gelakt / verz. (kg)
3P	630 x 900	400	270-680	17 / 19

VATENGRIPPER TYPE 4P



4P



4P-D 120

- met 4-puntspansysteem
- ontgrendeling middels bediening van de geleidestang

Uitvoeringen

4P

- voor 200 liter stalen-stopvaten, stalen dekselvaten, 220 liter kunststof-L-ringvaten en kunststof dubbele-L-ringvaten

4P-D

- 120/150 liter kunststof dekselvaten

	maten (LxBxH) (mm)	draagkracht (kg)	spanbereik (mm)	gewicht gelakt / verz. (kg)
4P	875 x 675 x 335	350	560-600	10 / 11
4P-D120	685 x 495 x 385	350	370-420	8 / 9
4P-D220	830 x 590 x 375	350	450-500	10 / 10

VATENHIJSWAGEN TYPE FHR

Vaten opnemen en veilig transporteren

- geschikt voor de handeling van vaten op opvangbakken, gevaarlijke stoffen depots en vatenstapelpallets etc.
- met trekdissel
- zwenkwielen Ø 180 mm, draagwielen Ø 80 mm

Uitvoeringen

FHR 600 G

- voor stalen stopvaten, stalen dekselvaten, rillenvaten, kunststof-L-ringvaten, kunststof dubbele L-ringvaten, kunststof dekselvaten, rechthoekvaten en conische dekselvaten van 110 tot 220 liter inhoud, ook open vaten

FHR 600 K

- met vatklem voor opname van 200 liter stalen stopvaten, stalen dekselvaten en rillenvaten

FHR 600 F

- gedoseerd kiepen en draaien van stalen stopvaten, stalen dekselvaten, rolbandvaten, kunststof-L-ringvaten en kunststof-dubbele-L-ringvaten van 60 tot 220 liter inhoud
- prisma met spangordel en dubbel wormdrijfwerk met handslinger
- 360° draaibereik

Speciale uitvoeringen leverbaar b.v.:

- Ex-bestendige versie (ATEX) volgens de richtlijn 2014/34/EU



FHR 600 G

FHR 600 K

*** Direct zeer leuke kortingen! - 25.000+ artikelen! - Tel: +31 (0)26-3633688

FHR 600 F, ex-bestendig

	palletbreedte (mm)	draagkracht (kg)	maten (LxBxH) (mm)	breedte binnen (mm)	hefhoogte (mm)	gewicht gelakt / verz. (kg)
FHR 600 G	800	300	1000 x 1125 x 1330	845	600	109 / 115
FHR 600 K	800	300	1000 x 1125 x 1330	845	600	141 / 149
FHR 600 F	800	300	1200 x 1125 x 1330	845	600	231 / 241

Afwerking:

RAL 2000

RAL 5012

vuurverzinkt

LIFTOMAT TYPE L



Gedoseerde vatlediging van stalen stopvaten, stalen dekselvaten, rillenvaten, kunststof L-ringvaten, kunststof dubbel-L-ringvaten en kunststof dekselvaten van 110 tot 220 liter inhoud

- draaibereik tot 270°
- 2 zwenkwielen Ø 175 mm en 2 draagwielen Ø 200 mm, beide zwenkwielen met vergrendeling
- veilige vatopname door spansluiting aan de voorzijde en spindelhouder aan bovenzijde
- met handslinger aan een zelfremmend wormdrijfwerk

Uitvoeringen

L/E

- elektrohydraulische uitvoering, compleet met onderhoudsvrije accu 12V / 88 Ah en oplaadapparaat voor 230 V aansluiting

L/M

- hydraulische uitvoering met handpomp

Speciale uitvoeringen leverbaar b.v.:

- Ex-bestendige versie (ATEX) volgens de richtlijn 2014/34/EU (L/M)



*** Direct zeer leuke kortingen! - 25.000+ artikelen! - Tel: +31 (0)26-3633688

L/E 1300



L/M 1300



L/M 600



L/M 1300 ex-bestendige uitvoering

	uitvoering	maten (LxBxH) (mm)	draagkracht (kg)	per slag (mm)	hefhoogte (mm)	uitloophoogte (mm)	draaibereik (graad)	gewicht gelakt / verz. (kg)
L/M 600	hydraulisch	1390 x 1120 x 1230	350	18	450	600	270	156 / 168
L/M 1300	hydraulisch	1390 x 1120 x 1915	350	18	1100	1300	270	192 / 210
L/E 1300	electrohydraulisch	1390 x 1120 x 1915	350	--	1100	1300	270	220 / 238

JERRYCAN SCHENKHULP TYPE KAH



KAH-25 met opvangbak KGW-2

KAH-60 met opvangbak AW 60-2/M

Eenvoudig en zonder inspanning jerrycans van 5 tot 60 liter inhoud aftappen

- constructie van plaatstaal als bouwpakket
- voorbereid voor wandbevestiging
- Afwerking **verzinkt**



KAH-5

	grootte van jerrycan (l)	maten (LxBxH) (mm)	gewicht (kg)
KAH-5	5	360 x 270 x 520	5
KAH-25	20/25	520 x 375 x 785	6
KAH-60	50/60	520 x 470 x 825	9

VATENROLWAGEN TYPE FRW

*** Direct zeer leuke kortingen! - 25.000+ artikelen! - Tel: +31 (0)26-3633688



FRW-III

Eenvoudig en veilig transport van vaten tot 600 mm Ø

- constructie van plaatstaal
- 3 uitvoeringen
- met 4 zwenkwielen Ø 100 mm van poliamide, waarvan 1 zwenkwiel met vergrendeling



FRW-II



FRW-I

	maten (LxBxH) (mm)	Ø binnen (mm)	draagkracht (kg)	gewicht gelakt / verz. (kg)
FRW-I	655 x 610 x 165	600	300	10 / 10
FRW-II	650 x 620 x 210	610	300	12 / 13
FRW-III	700 x 620 x 1005	610	300	19 / 20

Afwerking:

RAL 2000

RAL 3000

RAL 5012

RAL 6011

RAL 7005

vuurverzinkt

77

VATENKAR TYPE FP-V / FP-L



Aanmerkelijk minder krachtontwikkeling bij opname van 200 liter stalen stopvaten

- met pendelas, optimale gewichtsverplaatsing
- rechtopstaand en daardoor ruimtebesparend
- zonder gevaar en moeiteloos vaten op pallets plaatsen of afnemen
- met massief rubberen wielen- (FP-V) of luchtbanden (FP-L)
- afwerking **verzinkt**

	max. aantal (200 liter vaten)	draagkracht (kg)	maten (LxBxH) (mm)	gewicht (kg)
FP-V	1	350	400 x 690 x 1565	20
FP-L	1	350	400 x 690 x 1565	17

ROOSTER-WIELENPLATEAU TYPE GRW



*** Direct zeer leuke kortingen! - 25.000+ artikelen! - Tel: +31 (0)26-3633688















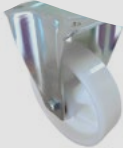





Veelzijdige hulp voor het interne transport over korte afstanden van verschillende goederen (pakjes e.d.)







- Verzinkt rooster, maaswijdte ca. 65 x 35 mm
- Lage laadhoogte voor eenvoudig beladen en veilig transport
- 4 zwenkwielen van poliamide, waarvan 1 zwenkwiel met vergrendeling, bouwhoogte: 125 mm
- afwerking **verzinkt**

Opties

- Duwstang van verzinkte staalbuis met kunststof handgreep, voor alle types aan- of opschroefbaar

	maten (LxBxH)	maten incl. duwstang (LxBxH)	draagkracht (kg)	gewicht (kg)
GRW-I	780 x 420 x 160	1255 x 420 x 1000	450	12
GRW-II	800 x 600 x 160	1275 x 600 x 1000	450	13
GRW-III	1185 x 785 x 160	1660 x 785 x 1000	450	22

	draagwiel	zwenkwiel	zwenkwiel (vergrendeling)	wiel
Polyamide wielen Naturelgekleurd polyamide, wielgelagerd, temp. -40 tot + 90° C. Met stalen huis, glansverzinkt, met dubbele kogellagers in de vorkkop, wielas geschroefd,				
Polyamide wielen voor zware lasten Naturelgekleurd polyamide, kogelgelagerd, temp. -40 tot + 90°C. het stalen huis, glansverzinkt, met dubbele kogellagers in de vorkkop, wielas geschroefd, vergrendeling met dubbelstop				
Polyurethaan wielen voor zware lasten Wielkorpus van speciaal gietsel met polyurethaan loopvlak, met stalen huis, glansverzinkt, met dubbele kogellagers in de vorkkop, wielas geschroefd, vergrendeling met dubbelstop				
Massief rubberen wielen Wielkorpus plaatstaal, glansverzinkt, wielgelagerd, massief rubberen banden met stalen huis, glansverzinkt, met dubbele kogellagers in de vorkkop,				
Massief rubberen elastic wielen Wielhuis van aluminium met elastic-laag, huis van plaatstaal, verzinkt, met dubbele kogellagering in de vorkkop. Wielas geschroefd, vergrendeling met dubbele stop				

Art.-Nr.***								
		(mm)	(mm)	(mm)	(mm)	(mm)	(mm)	(kg)
259509	Polyamide draagwiel	100	40	125	135 x 110	105 x 80	9	350
259510	Polyamide zwenkwiel	100	40	125	135 x 110	105 x 80	9	350
259511	Polyamide zwenkwiel met vergrendeling	100	40	125	135 x 110	105 x 80	9	350
259058	Polyamide wiel	100	40					350
259540	Polyamide draagwiel	125	40	155	135 x 110	105 x 80	9	200
259541	Polyamide zwenkwiel	125	40	155	135 x 110	105 x 80	9	200
259542	Polyamide zwenkwiel met vergrendeling	125	40	155	135 x 110	105 x 80	9	200
259057	Polyamide wiel	125	40					200
259597	Polyamide draagwiel	180	45	225	135 x 110	105 x 80	11	450
259598	Polyamide zwenkwiel	180	45	225	135 x 110	105 x 80	11	450
259599	Polyamide zwenkwiel met vergrendeling	180	45	225	135 x 110	105 x 80	11	450
259060	Polyamide wiel	180	45					450
259506	Polyamide draagwiel	100	35	125	135 x 110	105 x 80	8,5	300
259507	Polyamide zwenkwiel	100	35	125	135 x 110	105 x 80	8,5	300
259508	Polyamide zwenkwiel met vergrendeling	100	35	125	135 x 110	105 x 80	8,5	300
259059	Polyamide wiel	100	35					300
259594	Polyamide zware lasten draagwiel	180	45	225	135 x 110	105 x 80	11	850
259595	Polyamide zware lasten zwenkwiel	180	45	225	135 x 110	105 x 80	11	850
259596	Polyamide zware lasten zwenkwiel met vergrendeling	180	45	225	135 x 110	105 x 80	11	850
259061	Polyamide zware lasten wiel	180	45					850
259580	Polyurethan zware lasten draagwiel	180	40	230	135 x 110	105 x 80	11	650
259582	Polyurethan zware lasten zwenkwiel	180	40	230	135 x 110	105 x 80	11	650
259581	Polyurethan zware lasten zwenkwiel met vergrendeling	180	40	230	135 x 110	105 x 80	11	650
259065	Polyurethan zware lasten wiel	180	40					650
259620	Massief rubberen draagwiel	180	50	220	135 x 110	105 x 80	11	170
259621	Massief rubberen zwenkwiel	180	50	220	135 x 110	105 x 80	11	170
259622	Massief rubberen zwenkwiel met vergrendeling	180	50	220	135 x 110	105 x 80	11	170
259074	Massief rubberen wiel	180	50					170
259626	Massief rubberen-elastic draagwiel	180	50	220	135 x 110	105 x 80	11	350
259627	Massief rubberen-elastic zwenkwiel	180	50	220	135 x 110	105 x 80	11	350
259628	Massief rubberen-elastic zwenkwiel met vergrendeling	180	50	220	135 x 110	105 x 80	11	350
259077	Massief rubberen-elastic wiel	180	50					350

Direct zeer leuke kortingen! = 25.000+ artikelen! - Tel: +31 (0)26-3633688

HEFTRUCK AANBOUWAPPARATUUR

MILIEU-OPSLAGTECHNIEK

*** Direct zeer leuke kortingen! - 25.000+ artikelen! - Tel: +31 (0)26-3633688

CONTAINERS VOOR GEVAARLIJKE STOFFEN

CONTAINERS VOOR RECYCLEBARE STOFFEN